

**Temmuz 2021**

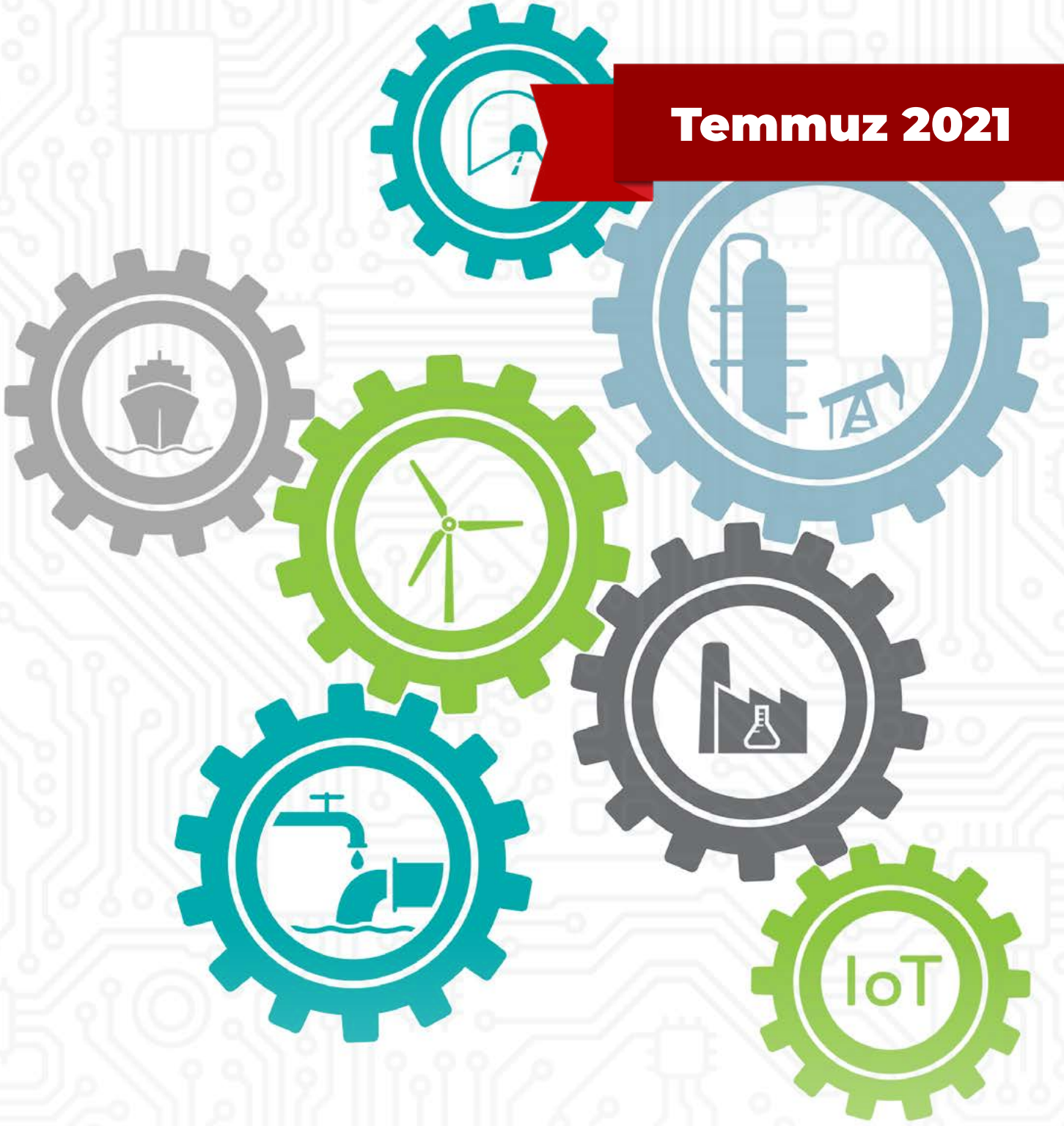

**PHOENIX  
CONTACT**

**Fiyat Listesi**

**PHOENIX  
CONTACT**  
INSPIRING INNOVATIONS



## Otomasyon düşüncelerinizi geliştirin!



PLCnext Technology<sup>®</sup>  
Designed by PHOENIX CONTACT

### PLCnext Teknolojisi

- ✓ PLCnext Teknolojisi, otomasyon projelerini en popüler programlama dilleriyle özgürce gerçekleştirmenizi sağlayan bağımsız bir platformdur.
- ✓ Kolay ve özgür olan bu platform ile otomasyon projelerinizi gerçekleştirme zamanı : PLCnext
- ✓ PLC benzeri gerçek zamanlı performans ve veri kararlılığı, üst seviye diller ve model tabanlı kod yazılımı
- ✓ Açık kaynak yazılım, uygulamalar ve gelecek teknolojilerin hızlı, basit entegrasyonu sayesinde sınırsız uyum yeteneği
- ✓ Bulut bağlantısı sayesinde mevcut ve gelecekteki haberleşme standartlarının entegrasyonu yoluyla akıllı ağ oluşturma

# Kataloglarımız



## Ray klemensler

- Ray klemensler



## Sensör/aktüatör kablolaması ve geçmeli konnektörler

- Sensör/aktüatör kablolaması
- Kablolar ve konnektörler
- Geçmeli konnektörler



## Markalama sistemleri, el aletleri ve montaj malzemeleri

- Markalama
- El aletleri
- Montaj ürünleri



## Aşırı gerilim koruma ve güç kaynakları

- Yıldırım akımı izleme sistemi
- Aşırı gerilim koruma ve parazit filtreleri
- Güç kaynakları ve UPS
- Devre Kesiciler



## Interface teknolojisi ve anahtarlama cihazları

- Elektronik anahtarlama cihazları ve motor kontrolü
- Ölçme ve kontrol teknolojisi
- İzleme
- Röle modülleri
- Kontrolörler için sistem kablolaması



## Kontrol teknolojisi, I/O sistemleri ve otomasyon alt yapısı

- Ethernet ağları
- Fonksiyonel emniyet
- HMI'lar ve endüstriyel PC'ler
- I/O sistemleri
- Endüstriyel aydınlatma ve sinyalizasyon
- Endüstriyel haberleşme teknolojisi
- Fieldbus bileşenleri ve sistemleri
- Kablosuz veri haberleşmesi
- Proses altyapısı
- Yazılım
- Kontrolörler



## Dijital olarak mevcuttur

- E-mobilite için şarj teknolojisi



## Dijital olarak mevcuttur

- PCB Klemens ve Konnektörleri

# Kullanıcı dostu web sitemizi ziyaret edin!

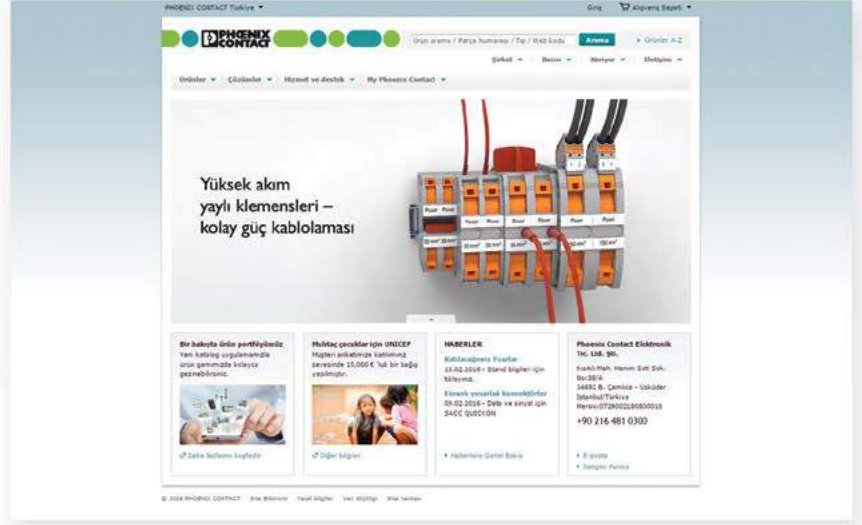

www.phoenixcontact.com.tr

## Anasayfa

Anasayfada ürün ve haberlerle ilgili genel bilgileri bulabilirsiniz. Ana navigasyon sizi hedefinize hızlı ve rahat şekilde ulaştırır.

## Navigasyon ile hedefinize rahatça ulaşın

Ürünler seğmesinde her ürün başlığının sağındaki ok işareti sizi doğrudan ilgili ürünün detay sayfasına götürür. Buna tıklayarak alt detay sayfasına ulaşabilirsiniz.

## Akıllı ürün kategorileri

Ürünler A'dan Z'ye sıralanır ve ürün kataloğundaki takibi kolaylaştırır. Sonuç sayfasını ek terimler ve ekstra filtre seçenekleriyle geliştirin. Konfigüratör ile ürünleri ihtiyacınıza göre kombine edebilirsiniz. Konfigürasyonu kaydederseniz daha sonra tekrar çağırabilir veya üçüncü şahıslara aktarabilirsiniz.

## Kolay arama

Terim, ürün numarası veya tip tanımlaması girerken, en az üç karakterden itibaren uygun sonuçlar gösterilmektedir. Birçok kriteri ayrı olarak seçebilirsiniz.

## Ürün detaylarına odaklanma

Ürünle ilgili gerekli tüm bilgilere bir çırpıda ulaşabilirsiniz. Herhangi bir ürünü ürün karşılaştırma, alışveriş listesi veya alışveriş sepetine ekleyebilirsiniz. Burada ayrıca teknik veriler, aksesuarlar, sertifikalar ve yüklemeleri bulabilirsiniz. Dilediğiniz ürünün bilgilerini kombine edebilir ve PDF olarak indirebilirsiniz. Yüklemeler sekmesi altında ZIP formatında teknik dokümantasyon, CAD bilgileri ve yazılımları bulabilirsiniz.

## Kişisel alanınız

"My Phoenix Contact" seğmesi ihtiyacınıza göre yapılandırılan kişisel yardımcınızdır. Kayıtlı bir kullanıcı olarak bunu tüm avantajlarıyla kullanabilirsiniz. Ürünlerle ilgili notlar alabilir, ürünleri karşılaştırabilir, verileri aktarabilir veya notları kullanarak favori ürünleri sipariş edebilirsiniz. Lokal uygulamalar için notları Excel ve CSV dosyası olarak aktarın.

## Hızlı ve kolay şekilde sipariş verin

Kayıtlı bir kullanıcı olarak sipariş sürecinin tüm avantajlarından faydalanabilirsiniz. Basit ve güvenli online alışverişin yanında size birçok özellik sunuyoruz. Sipariş takibi ile teslimat durumunu izleyebilirsiniz.

## Ürünle ilgili yüklemeler

Kullanım kılavuzu, yazılım veya teknik detaylar- ürün sayfasından gerekli bilgileri doğrudan indirin. Yüklemeye ilgili bilgileri "Hizmet ve destek" seğmesi altındaki "İndirilenler" kısmında bulabilirsiniz.



# Güçlü Lojistik

**Uluslararası çapta ürün bulunabilirliği**  
**Güçlü dağıtım ağı ve tedarik zinciri sayesinde hızlı teslimat**

## e-shop Hizmeti

Web sitemizdeki e-shop hizmetinden yararlanarak istediğiniz ürün hakkında detaylı arama yapabilir, ürünlerin stok bilgilerine erişebilir, liste fiyatlarını bulabilirsiniz. Bu hizmet sayesinde stok ürünlerimizde hızlı teslimat avantajı sunuyoruz!

## Uçak kargo ile hızlı tedarik imkanı

Almanya stoklu ürünler uçak kargo nakliyatı ile 1 ila 1,5 haftada, kamyon yüklemesi ile 3-4 haftada teslim edilebiliyor.

## Hızlı teslimat

Ülkemizdeki stok ürünleri 24 ile 48 saat içinde teslim edilir.



# Blog Sayfamızı Ziyaret Ettiniz mi ?



blog.phoenixcontact.com/marketing-tr



## Kolay dijital markalama | Uygulama sayesinde doğru markalama çözümüne ulaşabilirsiniz

From Phoenix Contact Türkiye | 11/10/2020

Gereksinimlerime en uygun markalama hangisi? Endüstriyel markalama konusu, dijital dönüşüm nedeniyle gittikçe daha da karmaşık hale gelmiştir. Phoenix Contact, size bu konuda yönlendirme sağlayacak bir uygulama geliştirdi. Kullanıcı, arama asistanını kullanarak uygun çözüme hızlıca ve kolayca ulaşıyor ve sonrasında doğrudan uygulama içinde gerekli markalamayı yaratabiliyor.

## Kontrol Panosu Üretiminde Süreç Optimizasyonu

From Phoenix Contact Türkiye | 06/07/2020

Kontrol panosu üretim süreci, kısa teslimat zamanları gibi gittikçe büyüyen sıkıntılarla karşı karşıyadır. Phoenix Contact "Complete Line" ile sizlere kontrol panosu üretim sürecinizi optimize hale getirecek bir dizi hizmet sunuyor. 'Complete Line' ile ; teknolojik olarak üstün ve birbiriyle koordineli yazılım ve donanımlara ve tüm pano imalatı süreçlerini optimize etmeye yönelik danışmanlık hizmetine sahip olabilirsiniz.



## Cihaz ve Saha Bağlantıları için M12 Konnektörlerde Kodlamalar

From Phoenix Contact Türkiye | 24/06/2020

Saha ve cihaz bağlantılarında güç, sinyal ve data iletimi için en sık kullanılan konnektörün M12 arayüzlü konnektörler olduğunu hepimiz biliyoruz. Peki, uygulamalarınız için konnektör seçimi yaparken hangi noktalara dikkat etmemiz gerektiğini biliyor muyuz? Sizler için hazırladığımız bu yazımızda, M12 kablo/cihaz konnektör seçiminde dikkat edilmesi gereken en önemli noktalardan biri olan konnektör kodlamalarından bahsedeceğiz.

# İçindekiler

## KLEMENSLER

Ray klemensler  
Sıra klemensler  
Buat klemensleri  
Bara klemensleri  
Ekranlama klemensleri  
Paslanmaz çelik ve ABS panolar



3

KLEMENSLER

## MARKALAMA SİSTEMLERİ, EL ALETLERİ VE MONTAJ MALZEMELERİ

Etiketler ve endüstriyel yazıcılar  
El aletleri  
Kurulum ve montaj ürünleri



55

MARKALAMA SİST. & EL ALETLERİ

## INTERFACE ENDÜSTRİYEL ELEKTRONİK ÜRÜNLERİ

Röle modülleri  
Elektronik anahtarlama cihazları ve motor kontrolü  
Kontrolörler için sistem kabloları  
Ölçme ve kontrol teknolojisi  
Akım Gerilim ve Güç İzleme  
Güç kaynakları ve UPS'ler  
Devre Kesiciler



91

INTERFACE ENDÜSTRİYEL  
ELEKTRONİK ÜRÜNLERİ

## AŞIRI GERİLİME KARŞI KORUMA - PARAFUDR

Yıldırım akımı izleme sistemi  
Aşırı gerilim koruma ve parazit filtreleri



155

TRABTECH / PARAFUDR

## SAHA CİHAZLARI İÇİN BAĞLANTI TEKNOLOJİSİ VE SAHA KABLOLAMASI

Sensör/aktüatör kabloları  
Kablolar ve konnektörler  
Geçmeli konnektörler



167

SAHA KABLOLAMASI

## CİHAZ BAĞLANTI ELEMANLARI VE ELEKTRONİK BOŞ KUTULAR

PCB klemens ve konnektörleri  
Elektronik boş kutular



207

CİHAZ BAĞLANTI ELEMANLARI

## ENDÜSTRİ YÖNETİMİ VE OTOMASYON

PLC teknolojileri  
Giriş çıkış i/o modülleri (IP20) / (IP65)  
Emniyet çözümleri  
Haberleşme arayüzleri  
PLC yazılımları / Scada yazılımları  
Operatör paneller (HMI) / Endüstriyel pc'ler  
Endüstri çözümleri



235

ENDÜSTRİ YÖNETİMİ VE OTOMASYON

## İNDEKS

308

İNDEKS



**i** Web kodu: #0138

## Fotovoltaik Sistemler İçin Klemensler

Fotovoltaik bir sistemin AC tarafında standart ürünler kullanabilir. Ancak DC tarafta daha özel bir yaklaşım gerekir. Fotovoltaik paneller, kayıpları minimize etmek amacı ile seri bağlandığından sistem gerilimleri 1000/1500 V DC mertebesinde olabilmektedir. AC gerilimlerden farklı olarak, DC gerilimler yalıtkan parçalar üzerinde kolaylıkla atlamalara sebep olabilirler. Bu nedenle DC tarafta kullanılan ürünler, arttırılmış atlama mesafelerine sahip olmalıdır.

Olası bir kısa devre durumunda oluşabilecek ters akımları önlemek için, stringlerin her biri ayrı ayrı korunmalıdır. Kristal modüllerde bu amaçla sigortalar kullanılırken, ince-film modüllerde devreye diyotlar eklenir.

Phoenix Contact'ın fotovoltaik sistemlerde kullanıma uygun şekilde tasarlanmış pek çok klemensi mevcuttur.

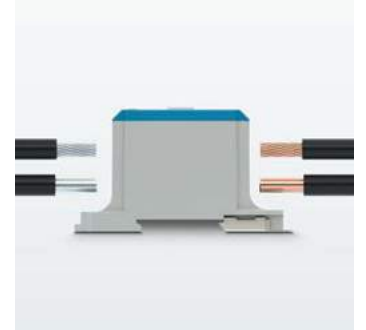

Aluminyum kablo kullanılıyor ise bu kabloları UBAL serisi klemensler ile zahmetsiz ve güvenli şekilde bağlamak mümkündür.

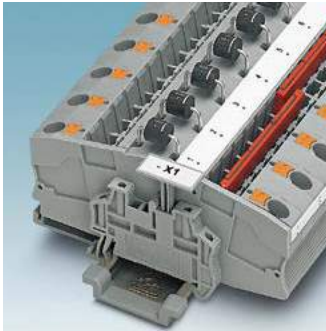

STME 6-DIO HV vePTME 6-DIO HV diyotlu klemensler ince-film fotovoltaik sistemleri ters akımlardan korur



Gerek taşınan yüksek akımlar gerekse kabloların uzunluğu nedeni ile invertör ve string kutuları arasında yüksek kesitli iletkenler kullanılır. UKH..., PTPOWER ve RBO... klemensler 300 mm<sup>2</sup>'ye kadar kabloların bağlantısı için uygundur.

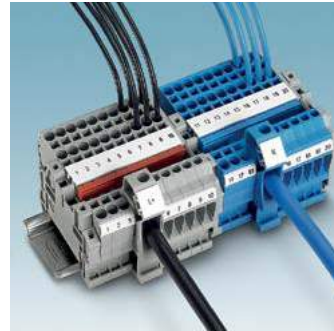

STU, PTU ve UKH serilerindeki potansiyel toplayıcı klemensler ya da AGK PT ile diziler birbirine hızlı bir şekilde bağlanırken yer tasarrufu da sağlar.



DC sigortalar çok hızlı gPV karakteristiğiyle tasarlanmıştır. 1000V /1500 V sistem gerilimlerinde 25 A'e kadar akımları güvenli şekilde iletebilir ve hata durumunda kabloları ters akımlara karşı korurlar



# Klemensler

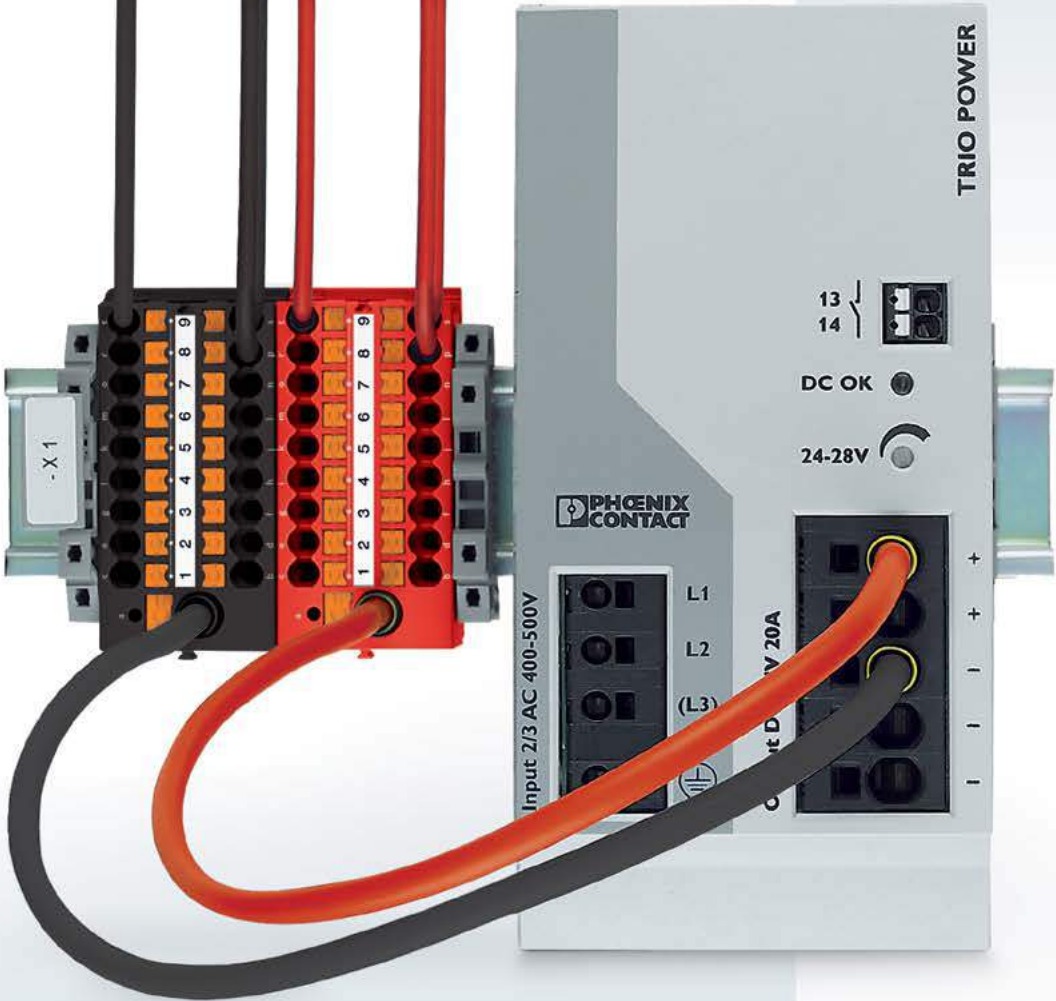

# CLIPLINE COMPLETE ray klemens sistemi

Beş farklı bağlantı yöntemi, tek sistem

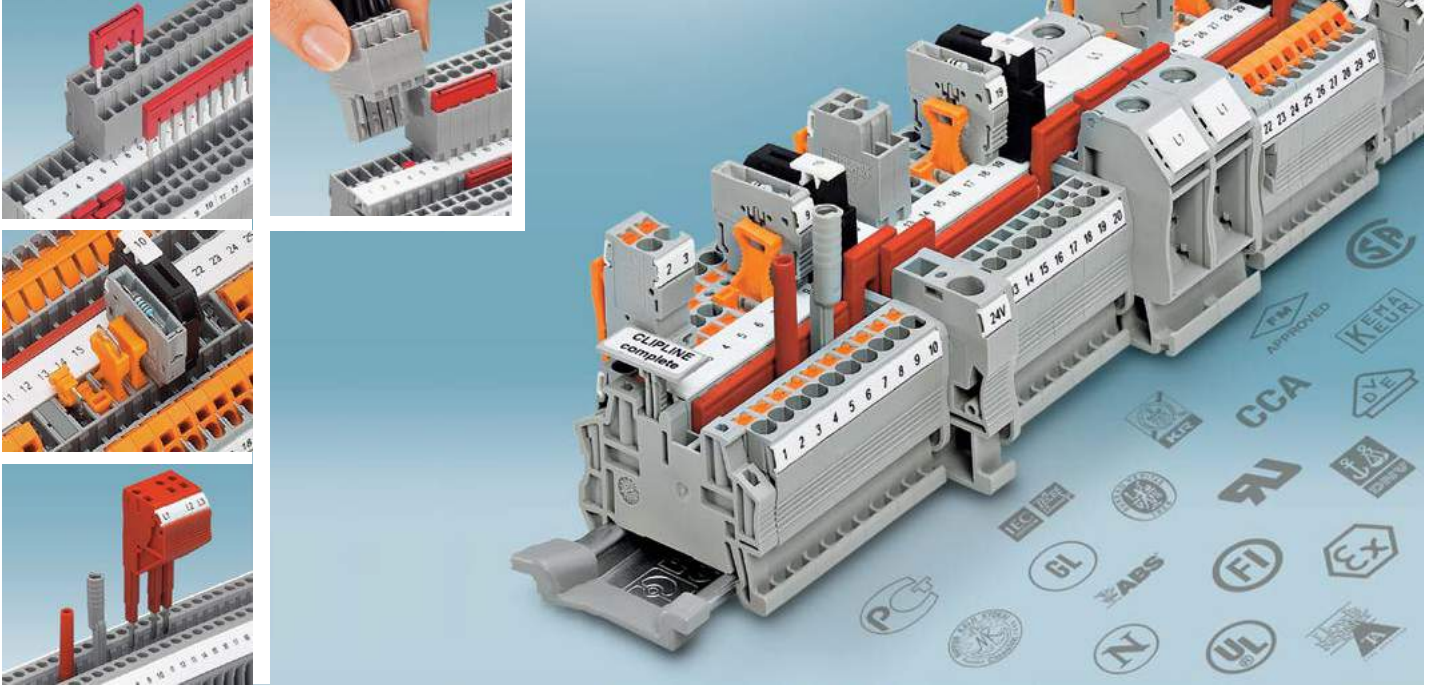

## Genel

Phoenix Contact'ın ürün gamında bulunan ray klemensler; bağlantı tipine göre; vidalı, yaylı, push-in, pabuç bağlantılı ve hızlı bağlantılı klemensler olarak sınıflandırılabilir. Bilindiği gibi uygulamada klemenslerle birlikte köprüler, etiketler, test soketleri vb. çok sayıda aksesuar kullanılması da gerekmektedir. Phoenix Contact'ın UT, ST, PT, RT ve QT adlı klemens serileri aynı aksesuarları kullanacak şekilde tasarlanmıştır. Tasarımındaki detaylar işçilik sürelerinizi kısaltarak işinize maksimum fayda sağlar.

CLIPLINE COMPLETE olarak adlandırılan bu sistem; işçilik, satınalma, depolama ve lojistik maliyetlerinizi azaltır ve müşterilerinizin farklı beklentilerine esnek şekilde cevap verebilmenizi sağlar.

## Geçmeli köprüleme sistemi

CLIPLINE COMPLETE sisteminde geçmeli köprüler kullanılır. Bu sayede tüm potansiyel dağıtım işlerini çok kısa sürede gerçekleştirmek mümkündür. Köprülerin 2'den 50'ye kadar çeşitli kutup sayılarında çeşitleri ve muhtelif renkleri mevcuttur.

Sistemdeki tüm klemenslerin iki köprüleme kanalı vardır. Bu sayede iki farklı potansiyel, köprülerle dağıtılabilir. Köprüleme kanalları tüm klemens tiplerinde aynı hat üzerinde yer aldığı için farklı bağlantı tipinde ürünler kombine edilebilir. Ayrıca; yüksek kesitli klemenslerle düşük kesitli klemensleri köprülemek de mümkündür.

## Fiş-Soketli Bağlantı Çözümleri

COMBI fiş-soket sistemi uygulamanızı hızlı ve modüler şekilde oluşturmanızı sağlar.

COMBI konnektörler; ray klemenslerde olduğu gibi vidalı, yaylı, push-in ve hızlı bağlantılı olarak mevcuttur. 1.5 mm<sup>2</sup>, 2.5 mm<sup>2</sup>, 4 mm<sup>2</sup> ve 6 mm<sup>2</sup> 'lik ürünlerden oluşan ürün gamı, hem sinyal hem de güç kablajının bu ürünlerle yapılabilmesini sağlar. Sistem en zor vibrasyon gerekliliklerini karşılamaktadır. Hem klemens hem fişler dokunma emniyetlidir. Kilit mekanizmasından ekranlı kablolar için toprak bağlantısına varan kapsamlı bir aksesuar gamı mevcuttur.



**UT serisi vidalı klemensler**  
UT vidalı klemensler en zor gereksinimleri karşılayacak şekilde tasarlanmıştır. Vidalar, Phoenix Contact'ın geliştirdiği patentli bir vida kilitleme tekniği olan "Reakdyn Prensibi" sayesinde gevşemez."



**PT serisi push-in bağlantılı klemensler**  
Phoenix Contact'ın PT serisi klemensleri, kabloların alet kullanmadan klemense takılabilmesi için geliştirilmiştir. Özel yay profili en düşük kesitteki iletkenlerin bile kolay ve hızlı şekilde klemense takılabilmesini sağlar. PT serisinde kabloyu sökmek için yay açma butonu kullanılır. Bu sayede gerilim altındaki parçalarla doğrudan temas önlenir.



**ST Serisi yaylı klemensler**  
Kablonun yay baskısı ile sabitlendiği bu klemenslerde kontak kuvveti kullanıcıdan bağımsızdır. Bağlantı PT klemenslerde olduğu gibi üstten yapıldığı için panolarda yer kazandırır.



**RT serisi pabuç bağlantılı klemensler**  
RT pabuç bağlantılı klemensler kablo pabucu bağlantısına uygundur. Benzer ürünlerden farklı olarak geçmeli köprüleme sistemi sayesinde kolayca köprülenebilirler.



**QT serisi hızlı bağlantılı klemensler**  
QT serisi hızlı klemenslerde bağlantı yapmak için kabloun ucunu açmaya bile gerek yoktur. Klemensin içerisine entegre bıçak, kabloun izolasyonunu sıyrarak bağlantıyı sağlar. Sadece sinyal kablağı için uygundur.

## Çok fonksiyonlu ayırma bölgesi

CLIPLINE COMPLETE sistemindeki tüm ayırma bölgesi (...TG) klemenslerin ayırma bölgeleri aynı yapıdadır. Buraya takılan aksesuara bağlı olarak klemenslere çeşitli işlevler kazandırmak mümkündür.

Ayırma fişleri devreyi kesmek için kullanılır.

Sigorta fişleri devreyi sigorta üzerinden bağlamak için tasarlanmıştır.

Patentli komponent fişleri ile direnç, diyot gibi komponentleri hızlı, polarite hatası yapmadan ve lehimleme ihtiyacı olmaksızın devreye dahil etmek mümkündür.

## Geniş yüzeyli etiketler

CLIPLINE complete sistemindeki tüm klemenslerin geniş bir etiketleme yüzeyi vardır. Bu, düzgün kablolanmanın ön şartı olup test ve bakım işlerinde takibi kolaylaştırır. Klemens grup etiketlemesi için ürünler de mevcuttur.

## Test aksesuarları

CLIPLINE complete sisteminde kapsamlı test aksesuarları bulunur. Tüm test fişleri köprüleme kanalına takılabilir. İstenirse modüler test fişleri kullanılarak çok sayıda test fişinin bir arada kullanıldığı karmaşık test işlemleri de gerçekleştirilebilir.

# İçindekiler

## KLEMENSLER

### PT SERİSİ PUSH-IN KLEMENSLER

PT SERİSİ PUSH-IN BAĞLANTILI KLEMENSLER	6
PT SERİSİ TEK GİRİŞ TEK ÇIKIŞLI PUSH-IN BAĞLANTILI KLEMENSLER	6
PTV SERİSİ YANDAN GİRİŞLİ PUSH-IN BAĞLANTILI KLEMENSLER	7
PT SERİSİ PUSH-IN BAĞLANTILI YÜKSEK AKIM KLEMENSLERİ	7
PT SERİSİ TEK GİRİŞ ÇOK ÇIKIŞLI PUSH-IN BAĞLANTILI KLEMENSLER	8
PTV SERİSİ TEK GİRİŞ ÇOK ÇIKIŞLI YANDAN GİRİŞLİ PUSH-IN KLEMENSLER	8
PT SERİSİ ÇOK KATLI PUSH-IN BAĞLANTILI KLEMENSLER	8
PT SERİSİ PUSH-IN BAĞLANTILI TOPRAKLAMA KLEMENSLERİ	8
PT SERİSİ PUSH-IN BAĞLANTILI TESİSAT KLEMENSLERİ	9
PT VE PTV SERİSİ PUSH-IN BAĞLANTILI SİGORTALI KLEMENSLER	9
PTFIX DAĞITIM BLOKLARI	10
PUSH-IN / VİDALI BAĞLANTILI HİBRİT DAĞITIM KLEMENSLERİ	16
PT SERİSİ PUSH-IN BAĞLANTILI AYIRMA KLEMENSLERİ VE ÇOK İŞLEVİLİ KLEMENSLER	16
PT SERİSİ PUSH-IN BAĞLANTILI DİYOTLU KLEMENSLER	16
PT SERİSİ PUSH-IN BAĞLANTILI SENSÖR AKTÜATÖR KLEMENSLERİ	16
PT SERİSİ MARŞALING KLEMENSLERİ	17
PT COMBI PUSH-IN BAĞLANTILI FIŞ-SOKETLİ KLEMENSLER	18
PUSH-IN BAĞLANTILI MİKRO VE MİNİ KLEMENSLER	19
PUSH-IN BAĞLANTILI VE HİBRİT ÖLÇME AYIRMA KLEMENSLERİ	19
PT SERİSİ AKSESUAR SEÇİM TABLOSU	

### ST SERİSİ YAYLI KLEMENSLER

ST SERİSİ YAYLI KLEMENSLER	21
ST SERİSİ TEK GİRİŞ - TEK ÇIKIŞLI YAYLI KLEMENSLER	21
ST SERİSİ ÇİFT KATLI YAYLI KLEMENSLER	22
ST SERİSİ ÜÇ VE DÖRT KATLI YAYLI KLEMENSLER	22
ST SERİSİ TEK GİRİŞ - ÇİFT ÇIKIŞLI YAYLI KLEMENSLER	22
ST SERİSİ ÇİFT GİRİŞ - ÇİFT ÇIKIŞLI YAYLI KLEMENSLER	22
ST SERİSİ YAYLI TOPRAKLAMA KLEMENSLERİ	22
ST SERİSİ YAYLI SİGORTALI KLEMENSLER	22
ST SERİSİ YAYLI AYIRMA KLEMENSLERİ VE ÇOK İŞLEVİLİ KLEMENSLER	22
ST SERİSİ DİYOTLU YAYLI KLEMENSLER	22
ST SERİSİ YAYLI SENSÖR AKTÜATÖR KLEMENSLERİ	23
ST SERİSİ AKSESUAR SEÇİM TABLOSU	23
ST-COMBI YAYLI BAĞLANTILI FIŞ-SOKETLİ KLEMENSLER	24
MİNİ YAYLI KLEMENSLER	25
YAYLI / VİDALI HİBRİT DAĞITIM KLEMENSLERİ	25

### VİDALI KLEMENSLER

UT SERİSİ TEK GİRİŞ - TEK ÇIKIŞLI VİDALI KLEMENSLER	27
UKH SERİSİ VİDALI YÜKSEK AKIM KLEMENSLERİ	27
UKH SERİSİ VİDALI 1500 V YÜKSEK AKIM KLEMENSLERİ	27
UT SERİSİ ÇOK KATLI VİDALI KLEMENSLER	27
UT SERİSİ SİGORTALI VİDALI KLEMENSLER	28
UT SERİSİ DİYOTLU VİDALI KLEMENSLER	28
UT SERİSİ VİDALI BIÇAKLI AYIRMA KLEMENSLERİ VE FONKSİYONEL KLEMENSLER	28
UT SERİSİ VİDALI ÖLÇME-AYIRMA KLEMENSLERİ	29
UT SERİSİ - UKH SERİSİ AKSESUAR SEÇİM TABLOLARI	29
UK SERİSİ TEK GİRİŞ - TEK ÇIKIŞLI VİDALI KLEMENSLER	30
UK SERİSİ ÇİFT KATLI VİDALI KLEMENSLER	30
UK SERİSİ ÜÇ KATLI VİDALI KLEMENSLER VE MOTOR KLEMENSLER	30
UK SERİSİ SİGORTALI VİDALI KLEMENSLER	32
UK SERİSİ VİDALI ÇOK İŞLEVİLİ KLEMENSLER VE FIŞLARI	32
UK SERİSİ VİDALI AYIRMA KLEMENSLERİ (BIÇAKLI)	32
UK SERİSİ VİDALI ÖLÇME - AYIRMA KLEMENSLERİ (SÜRGÜLÜ)	32
FAME 3 SL KOMPAKT TEST BLOKLARI	33
UK SERİSİ AKSESUAR SEÇİM TABLOSU	34
VİDALI MİNİ KLEMENSLER	35
YÜKSEK ORTAM SICAKLIKLARI İÇİN VİDALI SERAMİK KLEMENSLER	35
VİDALI TERMOKUPL KLEMENSLERİ	35
HAVADA BAĞLANTI İÇİN VİDALI FIŞ SOKETLİ KLEMENSLER	35
TB SERİSİ TEK GİRİŞ TEK ÇIKIŞLI VİDALI KLEMENSLER	37
TB SERİSİ YÜKSEK AKIM KLEMENSLERİ	37
TB SERİSİ ÇİFT KATLI VİDALI KLEMENSLER	38
TB SERİSİ SİGORTALI VİDALI KLEMENSLER	38
TB SERİSİ VİDALI AYIRMA KLEMENSLERİ VE ÇOK İŞLEVİLİ KLEMENSLER	39
TB SERİSİ VİDALI ÖLÇME AYIRMA KLEMENSLERİ	39

### PABUÇ BAĞLANTILI KLEMENSLER

ALÜMİNYUM KABLOLAR İÇİN KLEMENSLER	43
KLEMENS AKSESUARLARI	43

### DİĞER

KLEMENS DURDURUCULARI	48
MONTAJ RAYLARI	48
MONTAJ RAYLARI İÇİN AKSESUARLAR	48
KABLO KROŞELERİ	48
PANO PRİZLERİ	49
PROFİL KAPAKLAR	49
EKRANLAMA KLEMENSLERİ	50
BARA KLEMENSLERİ VE BARA MESNETLERİ	51
SIRA KLEMENSLER (12 KUTUPLU)	51
BUAT KLEMENSLERİ	51
CLIPSAFE PASLANMAZ ÇELİK VE POLYESTER PANOLAR	52



## PT SERİSİ PUSH-IN BAĞLANTILI KLEMENSLER



### Push-in bağlantı teknolojisi

PT serisi, tek telli ve yüksüklü çok telli kabloların aletsiz bağlantısı için geliştirilmiştir. Yüksüksüz çok telli kabloları da butonu hafifçe iterek hızlı ve kolay şekilde takabilirsiniz



### Hızlı

PT klemenslerde kabloyu takmak için gerekli kuvvet son derece azdır. Bu sayede kablolar daha kolay ve hızlı takılır, montaj süreleri kısalmaktadır



### Pratik

Kabloyu çıkartmak için turuncu butonu sert herhangi bir cisimle itmek yeterlidir. Özel bir alet kullanımına gerek yoktur



### Esnek

Bağlantı noktasının yanındaki açma butonu sayesinde bağlantılar yanınızdaki herhangi bir sivri uçlu cisimle kolayca açılabilir. Tornavidanız yoksa bir tükenmez kalem kullanın !

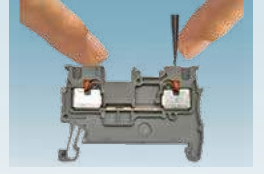

### Güvenli

Açma butonu sayesinde gerilim altındaki parçalarla doğrudan temas etme riski yoktur. Ayrıca kabloların takılabileceği tek bir nokta olduğundan kullanıcı hataları önlenir



### Düzenli

Ayrırma plakaları klemens profiline dışarıya taşar. Hem görsel hem elektriksel ayırım sağlarlar

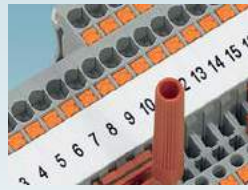

### Kolay ölçüm

Tüm PT klemenslerin üzerinde köprüleme kanalı dolu olsa bile ölçüm alabilmeniz için birer test noktası bulunmaktadır

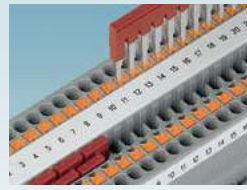

### Kolay köprüleme

Geçmeli köprülerle onlarca klemensli saniyeler içinde köprüleyebilirsiniz. Patentli köprü tasarımı sayesinde köprü montajı da kablo montajı kadar kolaydır.

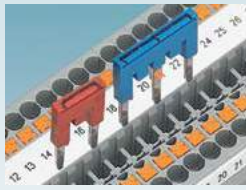

### Anlaşılır panolar

Köprülerin bacaklarını keserek atlamalar yapabilir, kalan bacakları köprünün üst kısmındaki işaretleme kanalında işaretleyebilirsiniz. Çift köprüleme kanalı sayesinde farklı potansiyeller paralel olarak taşınabilir



### Kolay dağıtım

İndirici köprüler kullanarak farklı kesitteki klemensleri köprüleyebilirsiniz. Bu köprüler farklı serileri de köprüleyebilir. Örneğin 16 mm<sup>2</sup> vidalı bir klemensle 2.5 mm<sup>2</sup> push-in klemensini

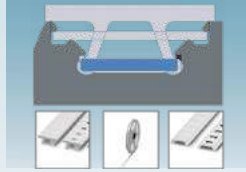

### İstedığınız gibi etiketleyin

Etiket yuvası Phoenix Contact'ın çeşitli etiketlerini ve yazıcılarını desteklemektedir. İstenirse çok satırlı şerit etiketleme de yapılabilir



### Kullanışlı

Kompakt kolları tip sigortalı klemensler geçiş klemensleriyle aynı şekle sahiptir ve kesintisiz etiketleme ve köprülemeyi desteklemektedir. Bitişik olmayan klemenslerin köprülenebilmesi sayesinde hızlı potansiyel dağıtım yapmak kolaydır



3,5 mm

PT 1,5/S... klemensler yalnızca 3,5 mm genişliğindedir. 2,5 mm<sup>2</sup> kesitli klemenslerle kıyaslandıklarında panolarda yaklaşık %30 yer kazandırlar

## PT SERİSİ TEK GİRİŞ TEK ÇIKIŞLI PUSH-IN BAĞLANTILI KLEMENSLER

SİPNO.	TİP	Çok telli kesit (mm <sup>2</sup> )			Gerilim (V) / Akım (A)	Renk	Ambalaj (Ad.)	BİRİM FİYAT (TL/Ad.)	SATIŞ GRUBU
		Tek telli kesit (mm <sup>2</sup> )	Yüksüksüz	İzolesiz/izoleli yüksüklü					
3208100	PT 1,5/S	1,5	1,5	1	500 / 17,5		50	5,46	BE2
3208126	PT 1,5/S BU	1,5	1,5	1	500 / 17,5	mavi	50	5,46	BE2
3209510	PT 2,5	4	2,5	2,5	800 / 24		50	6,11	BE2
3209523	PT 2,5 BU	4	2,5	2,5	800 / 24	mavi	50	6,11	BE2
3211757	PT 4	6	4	4	800 / 32		50	9,15	BE2
3211760	PT 4 BU	6	4	4	800 / 32	mavi	50	9,15	BE2
3211813	PT 6	10	6	6	1000 / 41		50	13,99	BE2
3211819	PT 6 BU	10	6	6	1000 / 41	mavi	50	13,99	BE2
3212120	PT 10	16	10	10	1000 / 57		50	21,16	BE2
3212123	PT 10 BU	16	10	10	1000 / 57	mavi	50	21,16	BE2
3212138	PT 16 N	25	16	16	1000 / 76		50	29,48	BE2
3212142	PT 16 N BU	25	16	16	1000 / 76	mavi	50	29,48	BE2

Tip	Renk	OG	YE	RD	WH	BK	GN						
PT 1,5/S		-	-	3208130	BE2	3208127	BE2	-	-	3208128	BE2	3208129	BE2
PT 2,5		3212329	BE2	3209511	BE2	3209512	BE2	3209514	BE2	3212330	BE2	3209513	BE2
PT 4		3211758	BE2	3211762	BE2	3211777	BE2	3211778	BE2	3211776	BE2	-	-



**YENİ**  
**YENİ**

SİP.NO.	TİP	Tek telli kesit (mm <sup>2</sup> )	Çok telli kesit (mm <sup>2</sup> )		Gerilim (V) / Akım (A)	Renk	Ambalaj (Ad.)	BİRİM FİYAT (€/Ad.)	SATIŞ GRUBU
			Yüksüksüz	İzolesiz/izoleli yüksüklü					
1078960	PTV 2,5	4	2,5	2,5	800/24		50	6,11	BE2
1078962	PTV 2,5 BU	4	2,5	2,5	800/24	mavi	50	6,11	BE2
1088728	PTV 4	6	4	4	1000/32		50	9,15	BE2
1088729	PTV 4 BU	6	4	4	1000/32	mavi	50	9,15	BE2

## PT SERİSİ PUSH-IN BAĞLANTILI YÜKSEK AKIM KLEMENSLERİ



PTPOWER...



CEC PTPOWER.. uygulaması

3212064	PTPOWER 35	35	35	35/35	1000/125		10	73,47	BE2	
3212065	PTPOWER 35 BU	35	35	35/35	1000/125	mavi	10	73,47	BE2	
3260050	PTPOWER 50	70	70	50/50	1500/150		10	164,00	BE2	
3260065	PTPOWER 50 P	70	70	50/50	1500/150		10	167,00	BE2	
3260051	PTPOWER 50 BU	70	70	50/50	1500/150	mavi	10	164,00	BE2	
3260100	PTPOWER 95	95	95	95/95	1500/232		3	279,00	BE2	
3260103	PTPOWER 95 BU	95	95	95/95	1500/232	mavi	3	279,00	BE2	
3260163	PTPOWER 95 P	95	95	95/95	1500/232		3	285,00	BE2	
3260166	PTPOWER 95 P BU	95	95	95/95	1500/232	mavi	3	285,00	BE2	
1054722	PTPOWER 185	185	185	150/150	1500/309		3	363,00	BE2	
1054725	PTPOWER 185 P	185	185	150/150	1500/309		3	394,00	BE2	
1054723	PTPOWER 185 BU	185	185	150/150	1500/309	mavi	3	363,00	BE2	
1056086	CEC PTPOWER 35/50	PTPOWER 35/50'nin kullanılmayan terminalleri için koruma kapağı						10	9,63	BE2
1056087	CEC PTPOWER 95/185	PTPOWER 95/185'in kullanılmayan terminalleri için koruma kapağı						10	12,52	BE2

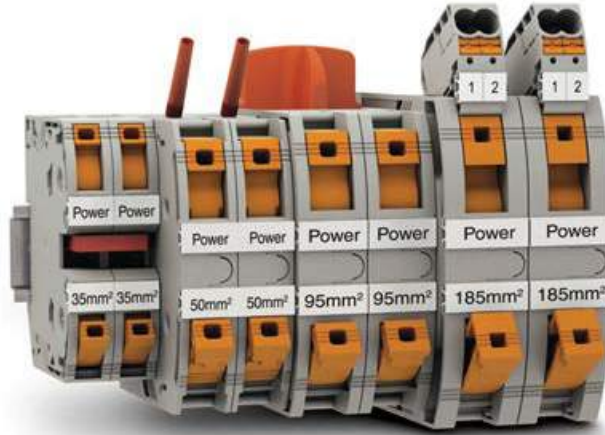

**Çevirmeli bağlantı**  
Patentli Power-Turn yaylı bağlantı teknolojisi büyük kesitli iletkenlerin standart bir tornavida ve tek bir kol hareketiyle hızlı ve kolay bağlantısını sağlar.

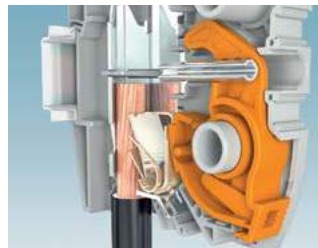

**Güvenilir temas**  
Üç yüksek kaliteli çelik yay prizma şeklinde klemens gövdesiyle çalışarak uzun süre titreşimden etkilenmeyen bir bağlantı oluşturur.



**Direkt bağlantı**  
Büyük kesitli kablolar için hızlı ve kolay bağlantı artık mümkündür. Kablolar push-in bağlantı yöntemi ile kol kapalıyken de hızlı ve kolay şekilde direkt bağlanabilir.



Klemenslerin, DIN raya veya doğrudan saca monte edilebilecek tipleri mevcuttur.

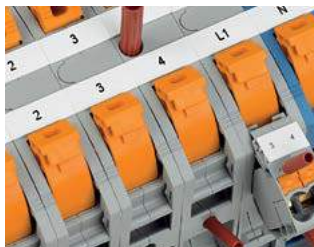

2,3 mm çaplı standart test fişleri için her iki tarafta test bağlantısı. Ayrıca, 4 mm test fişleri için klemens merkezinde 4 mm test bağlantısı olan yüksek akım klemensleri mevcuttur.



PTPOWER 35 ile, indirici köprüler farklı nominal kesitli klemenslerin (örneğin PT 2,5 veya PT 4) push-in klemensine kolayca bağlantısını sağlar. Güç blokları indirici köprülerle hızlı şekilde oluşturulabilir.

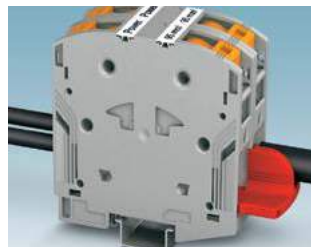

İzole tarak köprülerle potansiyel dağıtımı yapın. Köprüler, alet kullanmadan kolayca monte edilir ve bağlantı alanına güvenle kilitlenir. Özel tasarımları sayesinde kablo bağlantısından sonra kolayca ayırt edilebilirler.



Tamamen izole ve geçmeli (opsiyonel) ek klemensi iki 16 mm<sup>2</sup> kablo için gerilim alınmasına imkan tanır. Geniş yüzeyli etiketleme opsiyonu ve entegre 2,3 mm Ø test bağlantısı sunarlar.

SİP.NO. TİP AÇIKLAMA Ambalaj (Ad.) BİRİM FİYAT (€/Ad.) SATIŞ GRUBU

## PT SERİSİ TEK GİRİŞ ÇOK ÇIKIŞLI PUSH-IN BAĞLANTILI KLEMENSLER

3208155	PT 1,5/S-TWIN	1,5 mm <sup>2</sup>	tek giriş, çift çıkış		50	7,74	BE2
3208168	PT 1,5/S-TWIN BU	1,5 mm <sup>2</sup>	tek giriş, çift çıkış	mavi	50	7,74	BE2
3208197	PT 1,5/S-QUATTRO	1,5 mm <sup>2</sup>	çift giriş, çift çıkış		50	9,53	BE2
3208208	PT 1,5/S-QUATTRO BU	1,5 mm <sup>2</sup>	çift giriş, çift çıkış	mavi	50	9,53	BE2
3209549	PT 2,5-TWIN	2,5 mm <sup>2</sup>	tek giriş, çift çıkış		50	10,81	BE2
3209552	PT 2,5-TWIN BU	2,5 mm <sup>2</sup>	tek giriş, çift çıkış	mavi	50	10,81	BE2
3209578	PT 2,5-QUATTRO	2,5 mm <sup>2</sup>	çift giriş, çift çıkış		50	14,76	BE2
3209581	PT 2,5-QUATTRO BU	2,5 mm <sup>2</sup>	çift giriş, çift çıkış	mavi	50	14,76	BE2
3211771	PT 4-TWIN	4 mm <sup>2</sup>	tek giriş, çift çıkış		50	14,39	BE2
3211775	PT 4-TWIN BU	4 mm <sup>2</sup>	tek giriş, çift çıkış	mavi	50	14,39	BE2
3211797	PT 4-QUATTRO	4 mm <sup>2</sup>	çift giriş, çift çıkış		50	18,06	BE2
3211802	PT 4-QUATTRO BU	4 mm <sup>2</sup>	çift giriş, çift çıkış	mavi	50	18,06	BE2



PT...TWIN



PT...QUATTRO



PTV...TWIN



PTV...QUATTRO

## PTV SERİSİ TEK GİRİŞ ÇOK ÇIKIŞLI YANDAN GİRİŞLİ PUSH-IN KLEMENSLER

1078966	PTV 2,5-TWIN	2,5 mm <sup>2</sup>	tek giriş, çift çıkış		50	10,81	BE2
1078971	PTV 2,5-TWIN BU	2,5 mm <sup>2</sup>	tek giriş, çift çıkış	mavi	50	10,81	BE2
1078999	PTV 2,5-QUATTRO	2,5 mm <sup>2</sup>	çift giriş, çift çıkış		50	14,76	BE2
1079006	PTV 2,5-QUATTRO BU	2,5 mm <sup>2</sup>	çift giriş, çift çıkış	mavi	50	14,76	BE2

## PT SERİSİ ÇOK KATLI PUSH-IN BAĞLANTILI KLEMENSLER

3208511	PTTB 1,5/S	1,5 mm <sup>2</sup>	çift katlı		50	16,02	BE2
3208524	PTTB 1,5/S BU	1,5 mm <sup>2</sup>	çift katlı	mavi	50	16,02	BE2
3214657	PTTBS 1,5/S	1,5 mm <sup>2</sup>	çift katlı, üstten etiketlenebilir		50	16,56	BE2
3214660	PTTBS 1,5/S BU	1,5 mm <sup>2</sup>	çift katlı, üstten etiketlenebilir	mavi	50	16,56	BE2
3210567	PTTB 2,5	2,5 mm <sup>2</sup>	çift katlı		50	17,00	BE2
3210570	PTTB 2,5 BU	2,5 mm <sup>2</sup>	çift katlı	mavi	50	17,00	BE2
3209604	PTTBS 2,5	2,5 mm <sup>2</sup>	çift katlı, üstten etiketlenebilir		50	18,10	BE2
3209617	PTTBS 2,5 BU	2,5 mm <sup>2</sup>	çift katlı, üstten etiketlenebilir	mavi	50	18,10	BE2
3210994	PTTB 2,5-L/N	2,5 mm <sup>2</sup>	çift katlı	gri/mavi	50	20,11	BE2
3211786	PTTB 4	4 mm <sup>2</sup>	çift katlı		50	24,41	BE2
3211793	PTTB 4 BU	4 mm <sup>2</sup>	çift katlı	mavi	50	24,41	BE2
3213713	PT 1,5/S-3L	1,5 mm <sup>2</sup>	üç katlı		50	26,78	BE2
3213726	PT 1,5/S-3L BU	1,5 mm <sup>2</sup>	üç katlı	mavi	50	26,78	BE2
3213755	PT 1,5/S-PE/L/N	1,5 mm <sup>2</sup>	üç katlı (toprak/faz/nötr)		50	49,13	BE2
3213768	PT 1,5/S-PE/L/L	1,5 mm <sup>2</sup>	üç katlı (toprak/faz/faz)		50	46,15	BE2
3210499	PT 2,5-3L	2,5 mm <sup>2</sup>	üç katlı		50	34,60	BE2
3210538	PT 2,5-PE/L/N	2,5 mm <sup>2</sup>	üç katlı (toprak/faz/nötr)		50	54,52	BE2
3210541	PT 2,5-PE/L/L	2,5 mm <sup>2</sup>	üç katlı (toprak/faz/faz)		50	50,66	BE2
3210542	PT 2,5-PE/3L	2,5 mm <sup>2</sup>	motor klemensi (üç faz+toprak)		50	59,57	BE2
3210442	PT 4-PE/3L	4 mm <sup>2</sup>	motor klemensi (üç faz+toprak)		50	72,27	BE2



PTTB 2,5-L/N

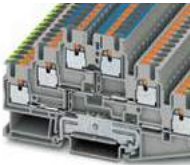

PT 2,5-PE/L/N



PTTBS 2,5

## PT SERİSİ PUSH-IN BAĞLANTILI TOPRAKLAMA KLEMENSLERİ

3208139	PT 1,5/S-PE	1,5 mm <sup>2</sup>	tek giriş, tek çıkış	topraklama	50	20,26	BE2
3209536	PT 2,5-PE	2,5 mm <sup>2</sup>	tek giriş, tek çıkış	topraklama	50	22,66	BE2
3211766	PT 4-PE	4 mm <sup>2</sup>	tek giriş, tek çıkış	topraklama	50	29,91	BE2
3211822	PT 6-PE	6 mm <sup>2</sup>	tek giriş, tek çıkış	topraklama	50	38,90	BE2
3212131	PT 10-PE	10 mm <sup>2</sup>	tek giriş, tek çıkış	topraklama	50	47,11	BE2
3212147	PT 16 N-PE	16 mm <sup>2</sup>	tek giriş, tek çıkış	topraklama	50	65,12	BE2
3212066	PTPOWER 35-PE	35 mm <sup>2</sup>	tek giriş, tek çıkış	topraklama	10	139,22	BE2
3260052	PTPOWER 50-PE	70 mm <sup>2</sup>	tek giriş, tek çıkış	topraklama	10	272,00	BE2
3260106	PTPOWER 95-PE	95 mm <sup>2</sup>	tek giriş, tek çıkış	topraklama	3	385,00	BE2
1054724	PTPOWER 185-FE	185 mm <sup>2</sup>	tek giriş, tek çıkış	topraklama, ray bağlantısı yoktur	3	363,00	BE2
3208171	PT 1,5/S-TWIN-PE	1,5 mm <sup>2</sup>	tek giriş, çift çıkış	topraklama	50	27,69	BE2
3209565	PT 2,5-TWIN-PE	2,5 mm <sup>2</sup>	tek giriş, çift çıkış	topraklama	50	36,01	BE2
3211780	PT 4-TWIN-PE	4 mm <sup>2</sup>	tek giriş, çift çıkış	topraklama	50	35,77	BE2
3208333	PT 1,5/S-QUATTRO-PE	1,5 mm <sup>2</sup>	çift giriş, çift çıkış	topraklama	50	30,32	BE2
3209594	PT 2,5-QUATTRO-PE	2,5 mm <sup>2</sup>	çift giriş, çift çıkış	topraklama	50	42,27	BE2
3211809	PT 4-QUATTRO-PE	4 mm <sup>2</sup>	çift giriş, çift çıkış	topraklama	50	47,12	BE2
3210596	PTTB 2,5-PE	2,5 mm <sup>2</sup>	çift katlı	topraklama	50	49,79	BE2
3211854	PTTB 4-PE	4 mm <sup>2</sup>	çift katlı	topraklama	50	63,22	BE2
3213739	PT 1,5/S-3PE	1,5 mm <sup>2</sup>	üç katlı	topraklama	50	63,75	BE2

## PTV SERİSİ YANDAN GİRİŞLİ PUSH-IN BAĞLANTILI TOPRAKLAMA KLEMENSLERİ

1078963	PTV 2,5-PE	2,5 mm <sup>2</sup>	tek giriş, tek çıkış	topraklama	50	22,66	BE2
1088730	PTV 4-PE	4 mm <sup>2</sup>	tek giriş, tek çıkış	topraklama	50	29,91	BE2



PT 2,5-PE



PT 1,5/S-3PE



PTV 2,5-PE

YENİ



PTI 2,5 • PTI 4 • PTI 6



PTN 2,5 • PTN 4 • PTN 6

SİPNO. TİP AÇIKLAMA

## PT SERİSİ PUSH-IN BAĞLANTILI TESİSAT KLEMENSLERİ

SİPNO.	TİP	AÇIKLAMA	Ambalaj (Ad.)	BİRİM FİYAT (t/Ad.)	SATIŞ GRUBU
3213968	PTI 2,5	Geçiş klemensi, 24 A	50	8,08	BE2
3213969	PTI 2,5 BU	Geçiş klemensi, 24 A, mavi	50	8,08	BE2
3213963	PTN 2,5	Nötr barası ayırma klemensi (bara ve bir iletken bağlantısı için), 24 A	50	18,36	BE2
3213953	PTI 2,5-L/L	İki katlı geçiş klemensi, 2xL faz iletkeni	50	20,21	BE2
3213954	PTI 2,5-L/N	İki katlı geçiş klemensi, 1xL faz iletkeni, 1xN iletkeni	50	20,10	BE2
3213947	PTI 2,5-L/NT	İki katlı nötr barası ayırma klemensi, 1xL faz, 1xN iletken ve bara	50	24,58	BE2
3213956	PTI 2,5-L/NTB	İki katlı nötr ayırma klemensi, 1xL faz, 1xN iletkeni (bıçaklı-ayrılabilir)	50	42,71	BE2
3213950	PTI 2,5-PE/L/N	Üç katlı, 1xL faz iletkeni, 1xN iletkeni, 1xPE	50	32,16	BE2
3213946	PTI 2,5-PE/L/NT	Üç katlı nötr barası ayırma klemensi, 1xL faz, 1xN iletkeni ve bara, 1xPE	50	35,34	BE2
3213955	PTI 2,5-PE/L/NTB	Üç katlı nötr ayırma klemensi, 1xL faz, 1xN iletkeni (bıçaklı-ayrılabilir), 1xPE	50	50,23	BE2
3213972	PTI 6	Geçiş klemensi, 41 A	50	15,48	BE2
3213973	PTI 6 BU	Geçiş klemensi, 41 A, mavi	50	15,48	BE2
3213967	PTN 6	Nötr barası ayırma klemensi (bara ve bir iletken bağlantısı için), 41 A	50	26,44	BE2



PTI 2,5-L/N



PTI 2,5-L/NT



PTI 2,5-L/NTB



PTI 2,5-PE/L/N



PTI 2,5-PE/L/NT



PTI 2,5-PE/L/NTB

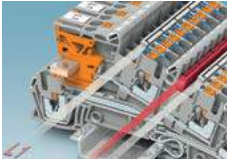

Hızlı potansiyel dağıtımı sağlamak için her katta iki köprüleme kanalı vardır. CLIPLINE complete sisteminin standart köprüleri ile, üç faz köprüleme rahatça yapılabilir.



Tüm PTI nötr ayırma klemensleri vidasız ayırma sürgüsüne sahiptir. Kontakt sürgüsü standart bağlantı yönünün kablo takma kuvvetini %50'ye varan oranda azaltması, en ince iletkenlerin bile kolay ve alet kullanmaksızın bağlanabilmesini sağlar.



Her bir bağlantı noktasında 2.3 mm çaplı bir test noktası vardır. Bu sayede tüm ölçüm ve test işlemleri köprüleme kanalları üzerinde köprüler bulunsun bile kolay ve hızlıca yapılabilir.



PTI tesisat klemensleri gruptan, PEN iletkeni kolayca ayırılabilir.



Eğer kablaj için sınırlı yer ayrılmışsa, kolay kullanım önemli bir avantajdır. Yeni geçmeli bağlantı yönteminin kablo takma kuvvetini %50'ye varan oranda azaltması, en ince iletkenlerin bile kolay ve alet kullanmaksızın bağlanabilmesini sağlar.



Entegre açma butonu bağlantıların kolay ve gerilimli parçalarla doğrudan temas etmeden herhangi bir aletle sökülebileceğini sağlar.



PT 6-FSL...



PT 6-DREHSI...

## PT VE PTV SERİSİ PUSH-IN BAĞLANTILI SİĞORTALI KLEMENSLER

3211861	PT 4-HESI (5x20)	4 mm <sup>2</sup> , tek giriş, tek çıkış, sigortalı	50	38,17	BE2	
3211903	PT 4-HESILED 24 (5x20)	4 mm <sup>2</sup> , tek giriş, tek çıkış, sigortalı, 12-30 V AC/DC LED'li	50	96,53	BE2	
3211907	PT 4-HESILA 250 (5x20)	4 mm <sup>2</sup> , tek giriş, tek çıkış, sigortalı, 110-250 V AC/DC LED'li	50	99,63	BE2	
<b>YENİ</b>	3211888	PTTB 4-HESILED 24 (5X20)	4 mm <sup>2</sup> , çift kat, üst kat sigortalı, 12-30 V AC/DC LED'li	50	84,10	BE2
<b>YENİ</b>	1088742	PTV 4-HESI (5X20)	4 mm <sup>2</sup> , yandan girişli, tek giriş, tek çıkış, sigortalı	50	38,17	BE2
<b>YENİ</b>	1088743	PTV 4-HESILED 24 (5X20)	4 mm <sup>2</sup> , yandan girişli, tek giriş, tek çıkış, sigortalı, 12-30 V AC/DC LED'li	50	96,53	BE2
<b>YENİ</b>	1088745	PTV 4-HESILA 250 (5X20)	4 mm <sup>2</sup> , yandan girişli, tek giriş, tek çıkış, sigortalı, 110-250 V AC/DC LED'li	50	99,63	BE2
	3208943	PT 4-FSI/F	4 mm <sup>2</sup> , bıçaklı mini oto sigortaları (F tipi) için	50	59,58	BE2
	3208964	PT 4-FSI/F-LED 24	4 mm <sup>2</sup> , bıçaklı mini oto sigortaları (F tipi) için, 24 V DC	50	105,65	BE2
	3212166	PT 6-FSI/C	6 mm <sup>2</sup> , bıçaklı oto sigortaları (C tipi) için	50	71,20	BE2
	3212172	PT 6-FSI/C-LED 24	6 mm <sup>2</sup> , bıçaklı oto sigortaları (C tipi) için, 24 V DC	50	118,45	BE2
	3025042	PT 6-DREHSI (5X20)	6 mm <sup>2</sup> , tek giriş, tek çıkış, sigortalı, çevirmeli yuva	50	63,33	BE2
	3025046	PT 6-DREHSILED 24 (5X20)	6 mm <sup>2</sup> , tek giriş, tek çıkış, sigortalı, 12-30 V AC/DC LED'li, çevirmeli yuva	50	115,68	BE2



PT 4 HESI... klemensler PT 4 geçiş klemensleri ile aynı şekle sahiptir. FBS \*-6 köprüler kullanılarak komşu klemenslerle köprülenebilirler. Sigorta kolunun her iki yanında kolu kaldırmadan prob ile ölçüm yapmaya imkan veren test noktaları mevcuttur.

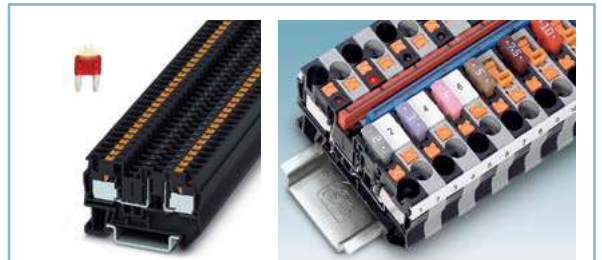

PT 4 FSI/F... klemensler, PT 4 geçiş klemensleri ile aynı şekle sahiptir. FBS \*-6 köprüler kullanılarak komşu klemensler ile köprülenebilirler.

# PTFIX: Push-in bağlantılı, kullanıma hazır dağıtım blokları

PTFIX dağıtım blokları, çeşitli bağlantı noktası ve montaj seçeneklerine sahiptir. Kullanıma hazır halde gelirler ve gerektiğinde genişletilebilirler. Bu özellikleri PTFIX'i esnek ve düşük maliyetli güç ve sinyal dağıtımına uygun kılar.

Push-in bağlantı teknolojisi, kabloların hızlı ve kolay bir şekilde bağlanmasına imkan verir. 0.25 mm<sup>2</sup> iletkenler bile alet kullanmaksızın güvenle bağlanabilir. Yüksüksüz çok telli kabloları bağlamak ya da bağlantısı yapılmış bir kabloyu sökmek için, klemens üzerindeki butona basmak yeterlidir.



## Kutusundan çıkarıp bağlayın hepsi bu !

Bloklar içten köprülü olduklarından, manuel köprüleme gerektirmez ve bu sayede %80'e varan oranda zaman kazancı sağlarlar.



## Anlaşılır ve güvenilir montaj

Güç ve sinyal dağıtım bloklarının 6, 12 ve 18 çıkışlı tipleri mevcuttur. 11 farklı renk seçeneği, kablajın anlaşılır olmasına yardımcı olur.

## Genişletme imkanı

Dağıtım blokları, iki kutuplu köprüler yardımı ile birleştirilerek çıkış sayısı artırılabilir.

Test, etiketleme ve köprüleme için CLIPLINE complete sisteminin aksesuarları kullanılır.

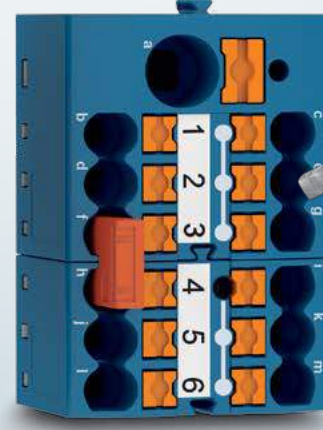
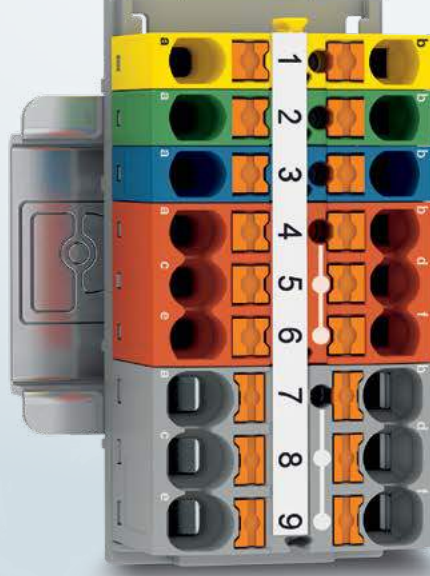
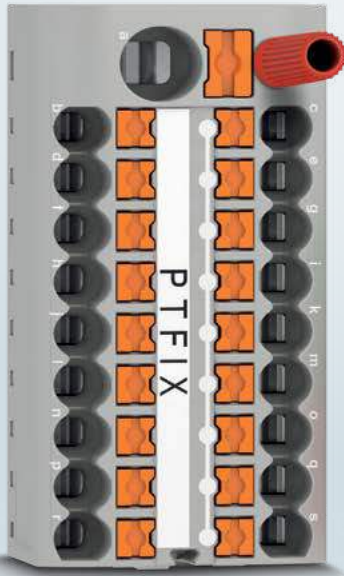

**i** Web kodu: #1395

Push-in Technology<sup>®</sup>  
Designed by PHOENIX CONTACT

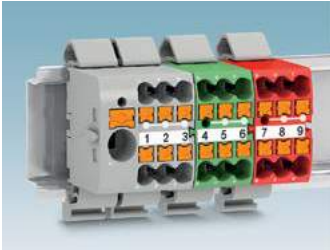

### DIN ray montajı

35 mm standart DIN rayına montaj, kablajın kolay ve izlenebilir olmasına yardımcı olur. Ufak bağlantı kutuları için 15 mm DIN rayına takılabilen dağıtım blokları da mevcuttur.



### DIN rayına dikine montaj

DIN rayı üzerinde dikine montaj imkanı sunan dağıtım blokları, bu sayede yüksek bağlantı yoğunluğu ve %50'ye varan alan tasarrufu sağlar.



### Doğrudan montaj

Montaj ayağı olmayan bloklar aksesuar olarak tedarik edilebilen flanş parçaları ile doğrudan saca vidalanabilir. DIN rayına montaj parçaları da aksesuar olarak mevcuttur.



### Aletsiz montaj

Kendinden yapışkanlı dağıtım blokları düz yüzeylere, alet kullanmaksızın kolay ve hızlı şekilde monte edilebilir.



## 1.5 mm<sup>2</sup> PTFIX dağıtım blokları



Renk	Bağlantı noktası sayısı	NS15 DIN rayına montaj					Baz blok, montaj için aksesuar seçiniz					
		Tip	Sip. No	Amb. Ad.	Fiyat ₺	Satış Grb.	Tip	Sip. No	Amb. Ad.	Fiyat ₺	Satış Grb.	
GY	2						PTFIX 2X1,5 GY	1045923	50	5,36	BE2	
	4	YENİ					PTFIX 4X1,5 GY	1046608	30	10,71	BE2	
	6		PTFIX 6X1,5-NS15A GY	3002910	20	22,82	BE2	PTFIX 6X1,5 GY	3002757	20	16,05	BE2
	12		PTFIX 12X1,5-NS15A GY	3002914	20	38,87	BE2	PTFIX 12X1,5 GY	3002758	20	32,10	BE2
	18		PTFIX 18X1,5-NS15A GY	3002917	20	54,91	BE2	PTFIX 18X1,5 GY	3002760	20	48,14	BE2
BU	2						PTFIX 2X1,5 BU	1045925	50	5,36	BE2	
	4	YENİ					PTFIX 4X1,5 BU	1046610	30	10,71	BE2	
	6		PTFIX 6X1,5-NS15A BU	3002919	20	22,82	BE2	PTFIX 6X1,5 BU	3002761	20	16,05	BE2
	12		PTFIX 12X1,5-NS15A BU	3002922	20	38,87	BE2	PTFIX 12X1,5 BU	3002763	20	32,10	BE2
	18		PTFIX 18X1,5-NS15A BU	3002926	20	54,91	BE2	PTFIX 18X1,5 BU	3002764	20	48,14	BE2
RD	2						PTFIX 2X1,5 RD	1045929	50	5,36	BE2	
	4	YENİ					PTFIX 4X1,5 RD	1046611	30	10,71	BE2	
	6		PTFIX 6X1,5-NS15A RD	3002928	20	22,82	BE2	PTFIX 6X1,5 RD	3002765	20	16,05	BE2
	12		PTFIX 12X1,5-NS15A RD	3002931	20	38,87	BE2	PTFIX 12X1,5 RD	3002766	20	32,10	BE2
	18		PTFIX 18X1,5-NS15A RD	3002934	20	54,91	BE2	PTFIX 18X1,5 RD	3002767	20	48,14	BE2
BN	2						PTFIX 2X1,5 BN	1045935	50	5,36	BE2	
	4	YENİ					PTFIX 4X1,5 BN	1046614	30	10,71	BE2	
	6		PTFIX 6X1,5-NS15A BN	3002970	20	22,82	BE2	PTFIX 6X1,5 BN	3002774	20	16,05	BE2
	12		PTFIX 12X1,5-NS15A BN	3002971	20	38,87	BE2	PTFIX 12X1,5 BN	3002776	20	32,10	BE2
	18		PTFIX 18X1,5-NS15A BN	3002972	20	54,91	BE2	PTFIX 18X1,5 BN	3002777	20	48,14	BE2
BK	2						PTFIX 2X1,5 BK	1045937	50	5,36	BE2	
	4	YENİ					PTFIX 4X1,5 BK	1046616	30	10,71	BE2	
	6		PTFIX 6X1,5-NS15A BK	3002967	20	22,82	BE2	PTFIX 6X1,5 BK	3002781	20	16,05	BE2
	12		PTFIX 12X1,5-NS15A BK	3002968	20	38,87	BE2	PTFIX 12X1,5 BK	3002782	20	32,10	BE2
	18		PTFIX 18X1,5-NS15A BK	3002969	20	54,91	BE2	PTFIX 18X1,5 BK	3002783	20	48,14	BE2
FE	2						PTFIX 2X1,5-FE	1045933	50	5,36	BE2	
	4	YENİ					PTFIX 4X1,5-FE	1046620	30	10,71	BE2	
	6		PTFIX 6X1,5-NS15A-FE	3002980	20	22,82	BE2	PTFIX 6X1,5-FE	3002795	20	16,05	BE2
	12		PTFIX 12X1,5-NS15A-FE	3002981	20	38,87	BE2	PTFIX 12X1,5-FE	3002796	20	32,10	BE2
	18		PTFIX 18X1,5-NS15A-FE	3002983	20	54,91	BE2	PTFIX 18X1,5-FE	3002797	20	48,14	BE2

Akım / gerilim : 17.5 A / 500 V\* Tek telli : 0.14 ... 1.5 mm<sup>2</sup> Çok telli : 0.14 ... 1.5 mm<sup>2</sup> Çok telli, izoleli yüksüklü : 0.25 ... 1.5 mm<sup>2</sup> Çok telli, izolesiz yüksüklü : 0.25 ... 1.5 mm<sup>2</sup>  
 Kendinden yapışkanlı ve NS 35 raya dikine takılan modeller için web sitemizi inceleyebilir yada [teklif@phoenixcontact.com](mailto:teklif@phoenixcontact.com) adresinden bilgi alabilirsiniz. \* Baz blokların nominal gerilimi 450V'dur.

## 4 mm<sup>2</sup> besleme girişli 1.5 mm<sup>2</sup> PTFIX dağıtım blokları



Renk	Bağlantı noktası sayısı	NS15 DIN rayına montaj					Baz blok, montaj için aksesuar seçiniz				
		Tip	Sip. No	Amb. Ad.	Fiyat ₺	Satış Grb.	Tip	Sip. No	Amb. Ad.	Fiyat ₺	Satış Grb.
GY	7	PTFIX 4/6X1,5-NS15A GY	1047490	20	26,59	BE2	PTFIX 4/6X1,5 GY	1047466	20	19,83	BE2
	13	PTFIX 4/12X1,5-NS15A GY	1046985	20	42,63	BE2	PTFIX 4/12X1,5 GY	1046961	20	35,86	BE2
	19	PTFIX 4/18X1,5-NS15A GY	1047442	20	58,68	BE2	PTFIX 4/18X1,5 GY	1047418	20	51,91	BE2
BU	7	PTFIX 4/6X1,5-NS15A BU	1047491	20	26,59	BE2	PTFIX 4/6X1,5 BU	1047467	20	19,83	BE2
	13	PTFIX 4/12X1,5-NS15A BU	1046986	20	42,63	BE2	PTFIX 4/12X1,5 BU	1046962	20	35,86	BE2
	19	PTFIX 4/18X1,5-NS15A BU	1047443	20	58,68	BE2	PTFIX 4/18X1,5 BU	1047419	20	51,91	BE2
RD	7	PTFIX 4/6X1,5-NS15A RD	1047492	20	26,59	BE2	PTFIX 4/6X1,5 RD	1047468	20	19,83	BE2
	13	PTFIX 4/12X1,5-NS15A RD	1046987	20	42,63	BE2	PTFIX 4/12X1,5 RD	1046963	20	35,86	BE2
	19	PTFIX 4/18X1,5-NS15A RD	1047444	20	58,68	BE2	PTFIX 4/18X1,5 RD	1047420	20	51,91	BE2
BN	7	PTFIX 4/6X1,5-NS15A BN	1047493	20	26,59	BE2	PTFIX 4/6X1,5 BN	1047469	20	19,83	BE2
	13	PTFIX 4/12X1,5-NS15A BN	1046988	20	42,63	BE2	PTFIX 4/12X1,5 BN	1046964	20	35,86	BE2
	19	PTFIX 4/18X1,5-NS15A BN	1047445	20	58,68	BE2	PTFIX 4/18X1,5 BN	1047421	20	51,91	BE2
BK	7	PTFIX 4/6X1,5-NS15A BK	1047496	20	26,59	BE2	PTFIX 4/6X1,5 BK	1047472	20	19,83	BE2
	13	PTFIX 4/12X1,5-NS15A BK	1046991	20	42,63	BE2	PTFIX 4/12X1,5 BK	1046967	20	35,86	BE2
	19	PTFIX 4/18X1,5-NS15A BK	1047448	20	58,68	BE2	PTFIX 4/18X1,5 BK	1047424	20	51,91	BE2
FE	7	PTFIX 4/6X1,5-NS15A-FE	1047501	20	26,59	BE2	PTFIX 4/6X1,5-FE	1047477	20	19,83	BE2
	13	PTFIX 4/12X1,5-NS15A-FE	1046996	20	42,63	BE2	PTFIX 4/12X1,5-FE	1046971	20	35,86	BE2
	19	PTFIX 4/18X1,5-NS15A-FE	1047453	20	58,68	BE2	PTFIX 4/18X1,5-FE	1047429	20	51,91	BE2

BESLEME GİRİŞİ Akım / gerilim : 32 A / 500 V\* Tek telli : 0.2 ... 6 mm<sup>2</sup> Çok telli : 0.2 ... 4 mm<sup>2</sup> Çok telli, izoleli yüksüklü : 0.25 ... 4 mm<sup>2</sup> Çok telli, izolesiz yüksüklü : 0.25 ... 4 mm<sup>2</sup>  
 ÇIKIŞLAR Akım / gerilim : 17.5 A / 500 V\* Tek telli : 0.14 ... 1.5 mm<sup>2</sup> Çok telli : 0.14 ... 1.5 mm<sup>2</sup> Çok telli, izoleli yüksüklü : 0.25 ... 1.5 mm<sup>2</sup> Çok telli, izolesiz yüksüklü : 0.25 ... 1.5 mm<sup>2</sup>

Kendinden yapışkanlı ve NS 35 raya dikine takılan modeller için web sitemizi inceleyebilir yada [teklif@phoenixcontact.com](mailto:teklif@phoenixcontact.com) adresinden bilgi alabilirsiniz. \* Baz blokların nominal gerilimi 450V'dur.





## 10 mm<sup>2</sup> PTFIX dağıtım blokları **YENİ**



Renk	Bağlantı noktası sayısı	NS 35 DIN rayına montaj					NS 35 DIN rayına dikine montaj					Baz blok, montaj için aksesuar seçiniz				
		Tip	Sip. No	Amb. Ad.	Fiyat ₺	Satış Grb.	Tip	Sip. No	Amb. Ad.	Fiyat ₺	Satış Grb.	Tip	Sip. No	Amb. Ad.	Fiyat ₺	Satış Grb.
GY	6	PTFIX 6X10/S-NS35A GY	1082479	10	40,48	BE2	PTFIX 6X10/S-NS35 GY	1082403	10	40,48	BE2	PTFIX 6X10/S GY	1082387	10	33,82	BE2
BU	6	PTFIX 6X10/S-NS35A BU	1082480	10	40,48	BE2	PTFIX 6X10/S-NS35 BU	1082404	10	40,48	BE2	PTFIX 6X10/S BU	1082388	10	33,82	BE2
RD	6	PTFIX 6X10/S-NS35A RD	1082481	10	40,48	BE2	PTFIX 6X10/S-NS35 RD	1082405	10	40,48	BE2	PTFIX 6X10/S RD	1082389	10	33,82	BE2
BK	6	PTFIX 6X10/S-NS35A BK	1082486	10	40,48	BE2	PTFIX 6X10/S-NS35 BK	1082411	10	40,48	BE2	PTFIX 6X10/S BK	1082395	10	33,82	BE2

Akım / gerilim : 57 A / 800 V

Tek telli : 0.5 ... 16 mm<sup>2</sup>

Çok telli : 0.5 ... 10 mm<sup>2</sup>

Çok telli, izoleli yüksüklü : 1 ... 10 mm<sup>2</sup>

Çok telli, izolesiz yüksüklü : 1 ... 10 mm<sup>2</sup>

Kendinden yapışkanlı modeller için web sitemizi inceleyebilir yada teklif@phoenixcontact.com adresinden bilgi alabilirsiniz.

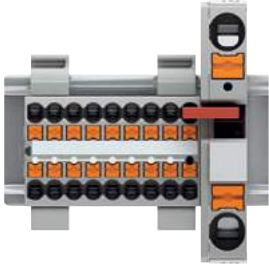

Örnek : PTFIX 18X2.5-NS35A GY'nin RB ST 10-(2,5/4) köprüsü ile PT 10 üzerinden beslenmesi

PTFIX 2,5 ve PTFIX 4 tiplerinin standart geçiş klemensleri ile köprülenebilmesi için kullanılacak köprüler

Besleme		Dağıtım bloğu	Köprü
Klemens	Kesit [mm <sup>2</sup> ]		
PT 6 3211813	6	PTFIX ...X2.5-NS35A ... PTFIX ...X4-NS35A ...	RB ST 6-(2,5/4) 3030860
PT 10 3212120	10	PTFIX ...X2.5-NS35A ... PTFIX ...X4-NS35A ...	RB ST 10-(2,5/4) 3030873
PT 16 N 3212138	16	PTFIX ...X2.5-NS35A ... PTFIX ...X4-NS35A ...	RB ST 16-(2,5/4) 3030886
PTPOWER 35 3212064	35	PTFIX ...X2.5-NS35A ... PTFIX ...X4-NS35A ...	RB PTPOWER 35-ST(2,5/4) 3030900

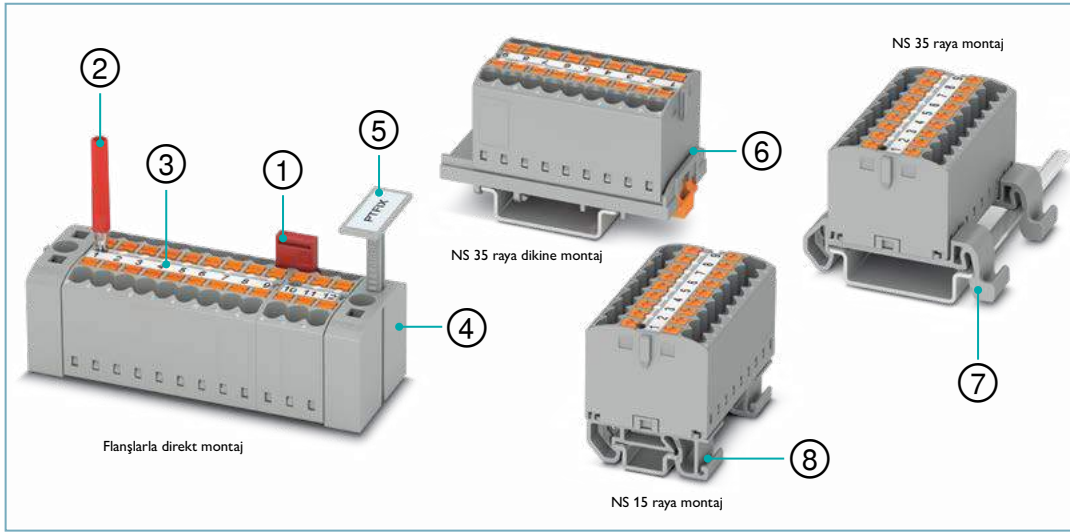

- 1 2 3 4 5 6 7 8

Dağıtım bloğu	2 kutuplu köprü	Test adaptörü	Test fişi bileşenleri		Tomavida	Etiket	Direkt saca montaj için flanş	Grup etiketi taşıyıcısı	Raya dikine montaj için adaptör	NS35 DIN rayına montaj ayağı		NS 15 DIN rayına montaj ayağı	
			2.3 mm. çaplı metal parça	Kırmızı izolasyon parçası						Durdurucu işlevli	Durdurucu işlevli olmayan	Durdurucu işlevli	Durdurucu işlevli olmayan
PTFIX ...X1,5 ...	FBS 2-4 3030116	MPS-MT 1-S4-B RD 1982800			SZF 0-0,4X2,5 1204504	<b>THERMOMARK ROLL</b> için TML (EX3,8)R 0801837	PTFIX 1,5-F 1049603 PTFIX 1,5-RZF 1050613	KLM 3 0811969	PTFIX 1,5-NS35 1049497		PTFIX 1,5-NS35AD 1049498		PTFIX 1,5-NS15A 1049500
PTFIX ...X1,5-G ...													
PTFIX ...X1,5-NS15A ...													
PTFIX ...X2,5 ...						<b>THERMOMARK CARD</b> için US-TML (104X3,8) 0830768	PTFIX-F 3274060	KLM 3 0811969	PTFIX-NS35 3274054	PTFIX-NS35A-FIX 3274057	PTFIX-NS35A 3274056	PTFIX-NS15A-FIX 3274059	PTFIX-NS15A 3274058
PTFIX ...X2,5-G ...	FBS 2-5 3030161	MPS-MT 0201744	MPS-IH RD 0201676		SZF 1-0,6X3,5 1204517								
PTFIX ...X2,5-NS35 ...													
PTFIX ...X2,5-NS35A ...													
PTFIX ...X2,5-NS15A ...						<b>THERMOFOX</b> için MM-TML (EX3,8)R							
PTFIX 6X10/S	FBS 2-8 3030284	MPS-MT 0201744	MPS-IH RD 0201676		SZF 3-1,0X5,5 1206612	C1 VH 1092026	PTFIX 10/S-F 1082917	KLM 3 0811969	PTFIX-NS35 3274054		PTFIX 10/S-NS35A 1082915		

## PTFIX MONTAJ AKSESUARLARI

SİP.NO.	TİP	AÇIKLAMA	Ambalaj (Ad.)	BİRİM FİYAT (€/Ad.)	SATIŞ GRUBU
1049503	PTFIX 1,5-F	Raysız montaj için flanş, 1,5 mm <sup>2</sup> PTFIX için	20	2,80	BE2
1050613	PTFIX 1,5-RZF	Raysız montaj için flanşlı ve pimli adaptör, 1,5 mm <sup>2</sup> PTFIX için	20	2,80	BE2
3274060	PTFIX-F	Raysız montaj için flanş, 2,5/4 mm <sup>2</sup> PTFIX için	20	3,36	BE2
1082917	PTFIX 10/S-F	Raysız montaj için flanş, 10 mm <sup>2</sup> PTFIX için	20	3,36	BE2
1049497	PTFIX 1,5-NS35	NS 35 raya dikine montaj için adaptör, 1,5 mm <sup>2</sup> PTFIX için	20	5,59	BE2
3274054	PTFIX-NS35	NS 35 raya dikine montaj için adaptör, 2,5/4/10 mm <sup>2</sup> PTFIX için	20	6,70	BE2
1049498	PTFIX 1,5-NS35AD	NS 35 raya montaj için adaptör, 2 adet 1,5 mm <sup>2</sup> PTFIX için	20	2,80	BE2
1049500	PTFIX 1,5-NS15A	NS 15 raya montaj için adaptör, 1,5 mm <sup>2</sup> PTFIX için	20	2,80	BE2
3274056	PTFIX-NS35A	NS 35 raya montaj için adaptör, 2,5/4 mm <sup>2</sup> PTFIX için	20	3,36	BE2
1082915	PTFIX 10/S-NS35A	NS 35 raya montaj için adaptör, 10 mm <sup>2</sup> PTFIX için	20	3,36	BE2
3274058	PTFIX-NS15A	NS 15 raya montaj için adaptör, 2,5/4 mm <sup>2</sup> PTFIX için	20	3,36	BE2
3274057	PTFIX-NS35A-FIX	NS 35 raya montaj için adaptör, durduruculu, 2,5/4 mm <sup>2</sup> PTFIX için	20	6,70	BE2
3274059	PTFIX-NS15A-FIX	NS 15 raya montaj için adaptör, durduruculu, 2,5/4 mm <sup>2</sup> PTFIX için	20	6,70	BE2



PTFIX 1,5-NS35AD



PTFIX...-NS35A



PTFIX...-NS15A



PTFIX...-NS35



PTFIX1,5-RZF



PTFIX...-F ve KLM 3

## YAKINDA !

### Akım koruması ve ayırma işlevleri olan PTFIX bloklar

PTFIX fonksiyon dağıtım blokları, entegre ayırma işlevine sahip ilk dağıtım bloklarıdır. TG, MT ve MTL tipleri mevcuttur. TG versiyonu ayırma işlevine sahiptir. Bu blok üzerindeki standart ayırma bölgelerine ayırma, komponent ve sigorta fişleri takılabilir. MT varyantı, entegre bıçak ayırıcısına sahip bir blok tipidir. Bıçaklar, bir tornavidayla kolayca açılıp kapatılabilir. MTL tipi bloklar ise tornavida kullanmadan elle açılıp kapatılabilen ayırıcılara sahiptir.

Tanım	İşlev
PTFIX 6/6X2,5-TG	Üniversal ayırma bölgesi (ayırma, komponent ve sigorta fişleri takılabilir)
PTFIX 6/6X2,5-MT	Bıçaklı ayırma
PTFIX 6/6X2,5-MTL	Bıçaklı ayırma (elle açılıp kapatılabilir)

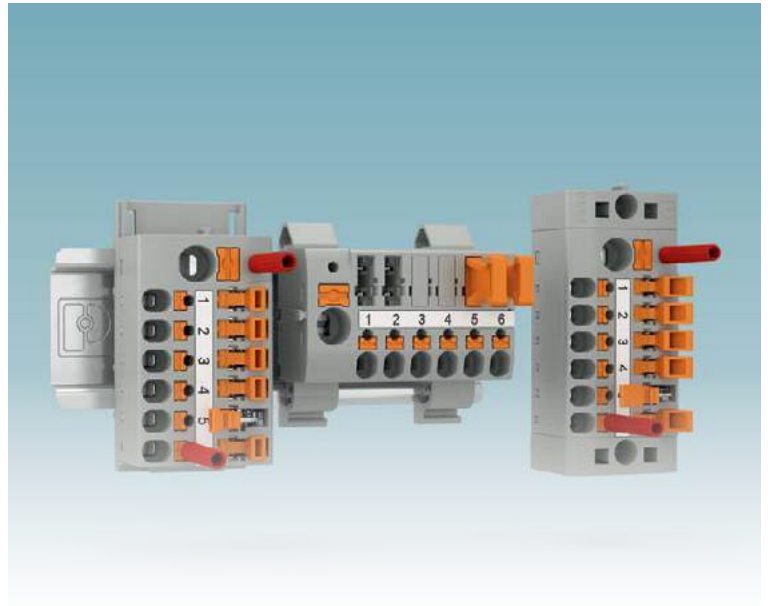

## PTFIX çözümlerinizi kolayca oluşturun

PTFIX dağıtım blokları size sayısız kombinasyon seçeneği sunar. Online PTFIX konfigüratörü kullanarak yüzlerce ürün arasından aradığınız modelleri kolayca bulabilir ve kendi tasarımlarınızı bir kaç dakikada kolayca hazırlayabilirsiniz. Sonraki adımda yaptığınız tasarımın malzeme listesini ve çizimlerini indirebilir ya da tasarladığınız çözümün montajı için teklif isteyebilirsiniz.

Konfigüratöre doğrudan kolayca erişmek için websitemizde arama çubuğuna #2041 yazmanız yeterlidir.



PT 2X10/9X4



PTU 35/4X6/6X2,5

SİP.NO.	TİP	AÇIKLAMA	Ambalaj (Ad.)	BİRİM FİYAT (€/Ad.)	SATIŞ GRUBU
<b>PUSH-IN / HİBRİT BAĞLANTILI DİĞER DAĞITIM KLEMENSLERİ</b>					
3002369	PT 2X10/9X4	2 adet 10 mm <sup>2</sup> giriş (57 A / toplamda 99 A), 9 adet 4 mm <sup>2</sup> çıkış, push-in	25	<b>81,51</b>	BE2
3002368	PT 2X10/9X4 BU	2 adet 10 mm <sup>2</sup> giriş (57 A / toplamda 99 A), 9 adet 4 mm <sup>2</sup> çıkış, push-in, mavi	25	<b>81,51</b>	BE2
3214080	PTU 35/4X6/6X2,5	35 mm <sup>2</sup> vidalı giriş (105 A) / 4 adet 6 mm <sup>2</sup> , 6 adet 2,5 mm <sup>2</sup> push-in çıkış	20	<b>121,28</b>	BE2
3214081	PTU 35/4X6/6X2,5 BU	35 mm <sup>2</sup> vidalı giriş (105 A) / 4 adet 6 mm <sup>2</sup> , 6 adet 2,5 mm <sup>2</sup> push-in çıkış, mavi	20	<b>121,28</b>	BE2
3002371	PTU 35/4X10	35 mm <sup>2</sup> vidalı giriş (101 A) / 4 adet 10 mm <sup>2</sup> push-in çıkış	25	<b>107,54</b>	BE2
3002370	PTU 35/4X10 BU	35 mm <sup>2</sup> vidalı giriş (101 A) / 4 adet 10 mm <sup>2</sup> push-in çıkış, mavi	25	<b>107,54</b>	BE2



PTU 35/4X10

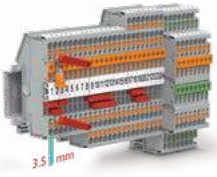

PT 1,5/S-MT

<b>PT SERİSİ PUSH-IN BAĞLANTILI AYIRMA KLEMENSLERİ VE ÇOK İŞLEVİLİ KLEMENSLER</b>							
3210301	PT 1,5/S-MT	1,5 mm <sup>2</sup>	tek giriş, tek çıkış	bıçaklı ayırma	50	<b>13,88</b>	BE2
3210156	PT 2,5-MT	2,5 mm <sup>2</sup>	tek giriş, tek çıkış	bıçaklı ayırma	50	<b>28,09</b>	BE2
3210185	PT 2,5-TG*	2,5 mm <sup>2</sup>	tek giriş, tek çıkış	çok işlevli klemens taban kısmı	50	<b>24,31</b>	BE2
3211933	PT 4-MT	4 mm <sup>2</sup>	tek giriş, tek çıkış	bıçaklı ayırma	50	<b>28,47</b>	BE2
3211922	PT 4-TG*	4 mm <sup>2</sup>	tek giriş, tek çıkış	çok işlevli klemens taban kısmı	50	<b>27,35</b>	BE2



PTVC 2,5-MT

**YENİ**

**YENİ**

<b>PTV SERİSİ YANDAN GİRİŞLİ PUSH-IN BAĞLANTILI AYIRMA KLEMENSLERİ VE ÇOK İŞLEVİLİ KLEMENSLER</b>							
1079059	PTVC 2,5-MT	2,5 mm <sup>2</sup>	tek giriş, tek çıkış	bıçaklı ayırma	50	<b>24,42</b>	BE2
1079061	PTVC 2,5-TG*	2,5 mm <sup>2</sup>	tek giriş, tek çıkış	çok işlevli klemens taban kısmı	50	<b>23,37</b>	BE2
1088739	PTV 4-MT	4 mm <sup>2</sup>	tek giriş, tek çıkış	bıçaklı ayırma	50	<b>28,47</b>	BE2
1088741	PTV 4-TG	4 mm <sup>2</sup>	tek giriş, tek çıkış	çok işlevli klemens taban kısmı	50	<b>27,35</b>	BE2



PTVC 2,5-TG

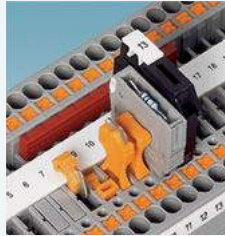

\* ...-TG tipleri uygun aksesuarlarla birlikte kullanılarak klemense çeşitli işlevler kazandırılabilir (sigortalı klemens, diyotlu klemens, bıçaklı klemens gibi). Uygun fişler için sayfa 43'e bakınız.

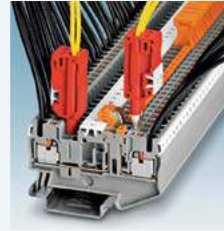

PT ...-MT ayırma noktasının her iki yanında test noktaları mevcuttur



PTTB 2,5-DIO/O-U

<b>PT SERİSİ PUSH-IN BAĞLANTILI DİYOTLU KLEMENSLER</b>						<b>YENİ</b>	
3210923	PTTB 2,5-DIO/O-U	2,5 mm <sup>2</sup>			50	<b>38,27</b>	BE2
3210936	PTTB 2,5-DIO/U-O	2,5 mm <sup>2</sup>			50	<b>38,27</b>	BE2

<b>PT SERİSİ PUSH-IN BAĞLANTILI SENSÖR AKTÜATÖR KLEMENSLERİ</b>							
3244410	PTIO 1,5/S/3	Üç iletkenli			50	<b>31,70</b>	BE2
3244423	PTIO 1,5/S/3-LED 24 RD	Üç iletkenli, 15-30 V DC kırmızı LED'li			50	<b>52,67</b>	BE2
3244436	PTIO 1,5/S/3-LED 24 GN	Üç iletkenli, 15-30 V DC yeşil LED'li			50	<b>52,67</b>	BE2
3244449	PTIO 1,5/S/3-PE	Üç iletkenli, toprak bağlantılı			50	<b>51,96</b>	BE2
3244559	PTIO-IN 2,5/3 OG	Besleme klemensi, üç iletkenli			50	<b>28,15</b>	BE2

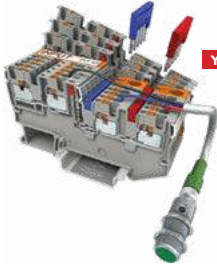

**YENİ**

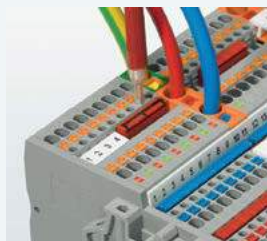

Phoenix Contact'ın kompakt sensör/aktüatör klemensleriyle modern makine kontrol sistemlerinde sensör ve aktüatörleri kolay ve anlaşılır şekilde bağlayabilir, artı /eksi beslemeyi köprülerle dağıtarak kablayı önemli ölçüde azaltabilirsiniz.

- Sadece 3.5 mm klemens genişliği ile yer kazandırır
- 0.25 mm<sup>2</sup> kesitten itibaren kablolar aletsiz bağlanabilir, hız kazandırır
- Üç veya dört iletkenli sensör ve aktüatörler için
- LED'li ve PE kontaklı versiyonlar
- Klemens ekleyerek genişletilebilir.



PTRV 4/WH



PTRV 4 BU/BU

SİP. NO	TİP	KESİT	KLEMENS RENGİ	BÖLME RENGİ	KAT SAYISI	BAĞLANTI SAYISI	AMB. (Ad.)	BİRİM FİYAT (€/Ad.)	SATIŞ GRB.
<b>PT SERİSİ MARŞALİNG KLEMENSLERİ</b>									
3270115	PTRV 4/WH	1,5 mm <sup>2</sup>	gri	beyaz	4	16	10	86,20	BE6
3270121	PTRV 4/RD	1,5 mm <sup>2</sup>	gri	kırmızı	4	16	10	86,20	BE6
3270118	PTRV 4 BU/BU	1,5 mm <sup>2</sup>	mavi	mavi	4	16	10	86,20	BE6
3270157	PTRVB 4-PV	1,5 mm <sup>2</sup>	gri	siyah	4	16 (tümü aynı potansiyelde)	10	122,97	BE6
3270158	PTRVB 4-FI	4 mm <sup>2</sup> / 1,5 mm <sup>2</sup>	gri	siyah	4	1+12 (tümü aynı potansiyelde)	10	122,97	BE6
3270137	PTRV 8/RDWH	1,5 mm <sup>2</sup>	gri	üst dört bölme kırmızı, alt dört bölme beyaz	8	32	10	168,00	BE6
3270136	PTRV 8 BU/BU	1,5 mm <sup>2</sup>	mavi	mavi	8	32	10	168,00	BE6
3270159	PTRVB 8-PV	1,5 mm <sup>2</sup>	gri	siyah	8	32 (tümü aynı potansiyelde)	10	239,00	BE6
3270160	PTRVB 8-FI	4 mm <sup>2</sup> / 1,5 mm <sup>2</sup>	gri	siyah	8	1+28 (tümü aynı potansiyelde)	10	239,00	BE6

### Aksesuarlar

3270151	D-PTRV 4 WH	Kapak, PTRV 4... için, beyaz	10	13,71	BE6
3270152	D-PTRV 4 WH 1-4	Kapak, PTRV 4... için, beyaz, baskılı (1-4)	10	15,71	BE6
3270153	D-PTRV 4 WH A-D	Kapak, PTRV 4... için, beyaz, baskılı (A-D)	10	15,71	BE6
3270154	D-PTRV 8 WH	Kapak, PTRV 8... için, beyaz	10	18,11	BE6
3270155	D-PTRV 8 WH 1-8	Kapak, PTRV 8... için, beyaz, baskılı (1-8)	10	19,88	BE6
3270156	D-PTRV 8 WH A-H	Kapak, PTRV 8... için, beyaz, baskılı (A-H)	10	19,88	BE6
3270167	CDC-PTRV	Kablo düzenleme parçası, klemens üzerine takılır	10	18,11	BE6



PTRVB 4-FI



PTRVB 4-PV



SİPNO.	TİP	AÇIKLAMA	Ambalaj (Ad.)	BİRİM FİYAT (€/Ad.)	SATIŞ GRUBU
--------	-----	----------	---------------	---------------------	-------------

### PT SERİSİ MARŞALİNG PANOLARI OLUŞTURMAK İÇİN KLEMENSLER

3270300	PTMC 1,5-3 /GY	Marşaling panoları oluşturmak için bağlantı elemanı, tekli, 3 önde 3 arkada 6 bağlantı noktası	Gri	Gri	10	19,53	BE6
3270302	PTMC 1,5-2 /GY	Marşaling panoları oluşturmak için bağlantı elemanı, tekli, 2 önde 2 arkada 4 bağlantı noktası	Gri	Gri	10	18,45	BE6

### Aksesuarlar

3270400	DF-PTMC-O	Marşaling panosunun üstten saca montajı için flanş	10	12,32	BE6
3270401	DF-PTMC-U	Marşaling panosunun alttan saca montajı için flanş	10	12,32	BE6
3270403	DF-PTMC-NS	Marşaling panosunun DIN raya montajı için adaptör	10	57,91	BE6
3270410	DF-PTMC-ZB	Marşaling panosuna etiket takmak için adaptör	10	8,32	BE6



PTMC 1,5-3 /GY

PTMC 1,5-2 /GY



PTMC klemensler modülerdir. İstenecek sayıda parça bir araya getirilerek uygulama için gerekli olan sayıda bir blok elde edilir. Kompakt tasarım sayesinde yüksek sinyal yoğunluğu elde edilir

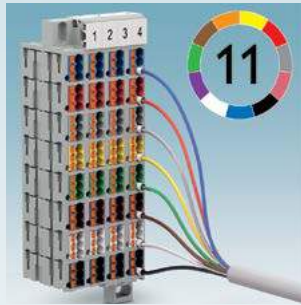

Bağlantı noktalarının renkleri sipariş üzerine istenecek renkte yapılabilir. 11 farklı renk seçeneği mevcuttur. Bu sayede kablolama rahat ve güvenli şekilde yapılabilir



Geçmeli adaptörler standart DIN raylara montajı kolaylaştırır.

Bloklar, flanşlar yardımı ile panel deliklerine veya 19" raklara doğrudan monte edilebilir.









MP 1,5



MPT klemensler, köprülenebilir, etiketlenebilir ve test edilebilir. MPT 1,5/S sadece 3.5 mm'dir.

SİPNO.	TİP	AÇIKLAMA	Ambalaj (Ad.)	BİRİM FİYAT (€/Ad.)	SATIŞ GRUBU
<b>PUSH-IN BAĞLANTILI MİKRO VE MİNİ KLEMENSLER</b>					
3248150	MP 1,5	1,5 mm <sup>2</sup> NS 15 raya takılır	gri	50	5,23 BE2
3248152	MP 1,5 BU	1,5 mm <sup>2</sup> NS 15 raya takılır	mavi	50	5,23 BE2
3248154	MP 1,5 RD	1,5 mm <sup>2</sup> NS 15 raya takılır	kırmızı	50	5,23 BE2
3248495	D-MP 1,5	Kapak MP 1,5... için		50	1,11 BE2
3248100	MPT 1,5/S	1,5 mm <sup>2</sup> NS 15 raya takılır		50	6,15 BE2
3248101	MPT 1,5/S BU	1,5 mm <sup>2</sup> NS 15 raya takılır	mavi	50	6,15 BE2
3248110	MPT 1,5/S-PE	1,5 mm <sup>2</sup> NS 15 raya takılır	topraklama	50	16,31 BE2
3248125	MPT 2,5	2,5 mm <sup>2</sup> NS 15 raya takılır		50	6,66 BE2
3248126	MPT 2,5 BU	2,5 mm <sup>2</sup> NS 15 raya takılır	mavi	50	6,66 BE2
3248130	MPT 2,5-PE	2,5 mm <sup>2</sup> NS 15 raya takılır	topraklama	50	17,24 BE2
3248120	D-MPT 1,5/S	Kapak MPT 1,5/S... için		50	1,82 BE2
3248140	D-MPT 2,5	Kapak MPT 2,5... için		50	1,82 BE2

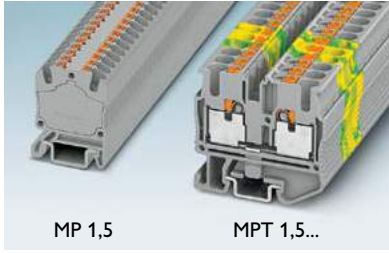

MP 1,5

MPT 1,5...

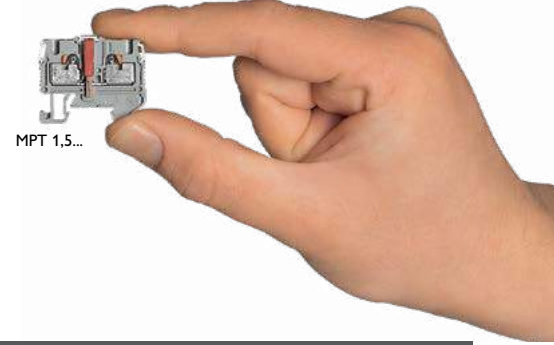

MPT 1,5...

## PUSH-IN BAĞLANTILI VE HİBRİT ÖLÇME AYIRMA KLEMENSLERİ

SİPNO.	TİP	AÇIKLAMA	Ambalaj (Ad.)	BİRİM FİYAT (€/Ad.)	SATIŞ GRUBU
3212139	PTME 4	0,2-4 mm <sup>2</sup> Kovansız, her iki taraf push-in bağlantılı	50	34,93	BE2
3209535	PTU 6-T	0,5-6 mm <sup>2</sup> Kovansız, bir taraf push-in, diğer taraf vidalı	50	40,44	BE2
3209530	PTU 6-T-P	0,5-6 mm <sup>2</sup> İki test kovani, bir taraf push-in, diğer taraf vidalı	50	42,97	BE2

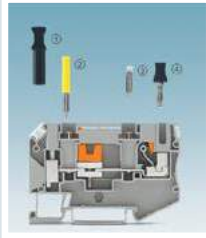

PTU 6-T-P

- Kumanda panosu tarafı push-in bağlantılı
  - Müşteri tarafı vidalı bağlantılı
  - Trafo kısa devresi ve potansiyel dağıtımı için çok çeşitli aksesuarlar:
- 1) KSSI... izoleli kısa devre fişi
  - 2) PSBJ 6-T... test kovani
  - 3) SCBI 10-8,15... köprü
  - 4) KSS... kısa devre fişi



PTME 4

- Sürgülü klemenslerle oluşturulan devrelere kıyasla daha az yer gerektirir
  - Push-in bağlantılı
- 1) Klemensler arası bağlantılar için FBS... geçmeli köprü
  - 2) 4 mm Ø PAI-4-FIX... test kovani
  - 3) S-ME 4 anahtarlama kilidi
  - 4) SB-ME... anahtarlama köprüsü
  - 5) C-ME 4/2 kuplaj köprüsü



PT serisi ; temel klemens standardının ötesinde gereksinimleri karşılayacak şekilde tasarlanmış ve test edilmiştir. Bu sayede endüstrinin her alanında güvenle kullanılabilirler. Enerji, ulaşım ve petrokimya bunlardan sadece birkaçıdır. Tasarımlarımızda uluslararası standartların yanı sıra çeşitli ulusal standartları da göz önünde bulundurumuz ve dünyanın 76 ülkesindeki varlığımız sayesinde sertifikasyon ve bulunabilirlik sizin için mesele olmaktan çıkıyor.



**DIN 50018'e göre korozyon testi**  
Elektriksel bağlantılardaki metal parçaların kilit rolü özellikle sert ortamlarda önem kazanır. Bu test sülfürodoksit içeren bir atmosferde yapılır. Bu ortamda Ph değeri 7'den küçük olan asidik bileşikler oluşarak metal yüzeylere saldırır. Sekiz saat süren testten sonra test nesnelere görsel olarak incelenir ve kontak direnci ölçülür. PT klemenslerinde bağlantıların gaz sızdırmaz oluşu, asidik ortamlarda bile zarar görmemelerini garantiler

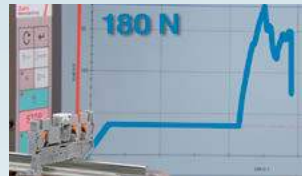

**IEC 60947-7-1/-2'ye göre kablo çekme testi**  
Klemenslerden genel olarak yüksek seviyede bir mekanik emniyet beklenir. Bağlantı noktaları, ilgili standartta klemensin kesitine karşılık gelen çekme kuvvetine en az 60 saniye boyunca dayanmalıdır. PT klemenslerde kabloyu takmak için gerekli kuvvetin azaltılmış olması bağlantının yeterince sağlam olmadığını anlamına gelmez. Örneğin 2,5 mm<sup>2</sup> kesitli PT klemensler, standarda göre 50 N çekme kuvvetine dayanmaları yeterli iken 180 N'a dayanabilmektedirler.

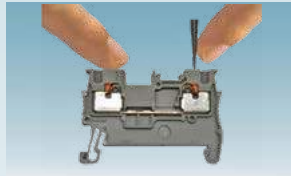

**IEC 60529'a göre dokunma emniyeti testi**  
Elektrik tesisleri ve fabrikalar bakım, ölçme ve test işleriyle ilgili olarak servis teknisyenlerine en yüksek seviyede güvenlik sağlamalıdır. IEC 60529 standardı, 1000 V AC ve 1500 V DC alçak gerilim tesislerinde, risk taşıyan parçaların yakınındaki çalışma için güvenlik mesafelerini belirtir. Dokunma emniyeti bir test parmağı ve test topuyla test edilir. Test ekipmanıyla iletken parçalara dokunabilmek mümkün olmamalıdır. Phoenix Contact modüler klemensleri IEC 60 529 / DIN EN 50274'e uygundur.



**EN 50155'e göre vibrasyon testi**  
Ulaşım uygulamalarında modüler klemensler titreşime ve mekanik şoklara sürekli maruz kalır. Test esnasında nesnelere, 5 Hz ila 150 Hz frekans aralığında titreşim altında çalıştırılır. İvmenin r.m.s. değeri 42,5 m/s<sup>2</sup>'ye ulaşır. Test nesnelere üç eksenin (x, y, z) herbirinde 5 saat boyunca test edilir. Test boyunca elektriksel teması sürekliliği izlenerek test daha zor hale getirilir. Modüler klemens, kullanılmasını engelleyecek bir hasar oluşmamalıdır. Ayrıca, test boyunca 1 µs'den uzun kontak kesintilerine izin verilmez.

## PT SERİSİ AKSESUAR SEÇİM TABLOSU

Klemens	Köprüler						Kapak	Etiket Thermomark Roll	Etiket Thermomark Card		Ayrırma Plakası
	2 kutuplu	3 kutuplu	4 kutuplu	5 kutuplu	10 kutuplu	20 kutuplu			Üstten	Yandan	
PT 1,5/S PT 1,5/S/1P	FBS 2-3,5 3213014	FBS 3-3,5 3213027	FBS 4-3,5 3213030	FBS 5-3,5 3213043	FBS 10-3,5 3213056	FBS 20-3,5 3213069	D-PT 1,5/S 3208142	—	UCT-TM 3,5 0829484	UCT-TMF 3,5 0829486	ATP-ST 4 3030721
PT 1,5/S-TWIN	FBS 2-3,5 3213014	FBS 3-3,5 3213027	FBS 4-3,5 3213030	FBS 5-3,5 3213043	FBS 10-3,5 3213056	FBS 20-3,5 3213069	D-PT 1,5/S-TWIN 3208184	—	UCT-TM 3,5 0829484	UCT-TMF 3,5 0829486	ATP-ST-TWIN 3030789
PT 1,5/S-QUATTRO	FBS 2-3,5 3213014	FBS 3-3,5 3213027	FBS 4-3,5 3213030	FBS 5-3,5 3213043	FBS 10-3,5 3213056	FBS 20-3,5 3213069	D-PT 1,5/S-QUATTRO 3208375	—	UCT-TM 3,5 0829484	UCT-TMF 3,5 0829486	ATP-ST QUATTRO 3030815
PT 1,5/S-3L PT 1,5/S-PE/L/N PT 1,5/S-PE/L/L	FBS 2-3,5 3213014	FBS 3-3,5 3213027	FBS 4-3,5 3213030	FBS 5-3,5 3213043	FBS 10-3,5 3213056	FBS 20-3,5 3213069	D-PT 1,5/S-3L 3113771	—	—	UCT-TMF 3,5 0829486	—
PT 2,5 ...	FBS 2-5 3030161	FBS 3-5 3030174	FBS 4-5 3030187	FBS 5-5 3030190	FBS 10-5 3030213	FBS 20-5 3030226	D-ST 2,5 3030417	TMT 5 R 0816430	UCT-TM 5 0828734	UCT-TMF 5 0828744	ATP-ST 4 3030721
PT 2,5-TWIN ...	FBS 2-5 3030161	FBS 3-5 3030174	FBS 4-5 3030187	FBS 5-5 3030190	FBS 10-5 3030213	FBS 20-5 3030226	D-ST 2,5-TWIN 3030488	TMT 5 R 0816430	UCT-TM 5 0828734	UCT-TMF 5 0828744	ATP-ST-TWIN 3030789
PT 2,5-QUATTRO ...	FBS 2-5 3030161	FBS 3-5 3030174	FBS 4-5 3030187	FBS 5-5 3030190	FBS 10-5 3030213	FBS 20-5 3030226	D-ST 2,5-QUATTRO 3030514	TMT 5 R 0816430	UCT-TM 5 0828734	UCT-TMF 5 0828744	ATP-ST QUATTRO 3030815
PTTB 1,5/S	FBS 2-3,5 3213014	FBS 3-3,5 3213027	FBS 4-3,5 3213030	FBS 5-3,5 3213043	FBS 10-3,5 3213056	FBS 20-3,5 3213069	D-PTTB 1,5/S 3208579	—	—	UCT-TMF 3,5 0829486	ATP-STTB4 3030747
PTTBS 1,5/S	FBS 2-3,5 3213014	FBS 3-3,5 3213027	FBS 4-3,5 3213030	FBS 5-3,5 3213043	FBS 10-3,5 3213056	FBS 20-3,5 3213069	D-PTTBS 1,5/S	—	UCT-TM 3,5 0829484	—	—
PTTB 2,5 ...	FBS 2-5 3030161	FBS 3-5 3030174	FBS 4-5 3030187	FBS 5-5 3030190	FBS 10-5 3030213	FBS 20-5 3030226	D-PTTB 2,5 3211634	TMT 5 R 0816430	—	UCT-TMF 5 0828744	ATP-STTB 4 3030747
PTTBS 2,5 ...	FBS 2-5 3030161	FBS 3-5 3030174	FBS 4-5 3030187	FBS 5-5 3030190	FBS 10-5 3030213	FBS 20-5 3030226	D-STTBS 2,5 3038503	—	UCT-TM 5 0828734	—	ATP-STTB 4 3030747
PT 2,5-3 ... PT 2,5-PE/L/N PT 2,5-PE/L/L	FBS 2-5 3030161	FBS 3-5 3030174	FBS 4-5 3030187	FBS 5-5 3030190	FBS 10-5 3030213	FBS 20-5 3030226	D-PT 2,5-3L 3211647	TMT 5 R 0816430	—	UCT-TMF 5 0828744	—
PT 2,5 - PE/3L	FB 2-5	FBS 3-5	—	—	—	—	D-PT 2,5-PE/3L	TMT 5 R 0816430	UCT-TM 5 0828734	UCT-TMF 5 0828744	—
PT 2,5-MT / ...TG	FBS 2-5 3030161	FBS 3-5 3030174	FBS 4-5 3030187	FBS 5-5 3030190	FBS 10-5 3030213	FBS 20-5 3030226	D-PT 2,5-MT 3211003	TMT 5 R 0816430	UCT-TM 5 0828734	UCT-TMF 5 0828744	ATP-ST-TWIN 3030789
PT 2,5-TWIN-MT / ...TG	FBS 2-5 3030161	FBS 3-5 3030174	FBS 4-5 3030187	FBS 5-5 3030190	FBS 10-5 3030213	FBS 20-5 3030226	D-PT 2,5-TWIN-MT 3211317	TMT 5 R 0816430	UCT-TM 5 0828734	UCT-TMF 5 0828744	ATP-ST QUATTRO 3030815
PT 2,5-QUATTRO-MT / ...TG	FBS 2-5 3030161	FBS 3-5 3030174	FBS 4-5 3030187	FBS 5-5 3030190	FBS 10-5 3030213	FBS 20-5 3030226	D-ST 2,5-QUATTRO- MT 3038590	TMT 5 R 0816430	UCT-TM 5 0828734	UCT-TMF 5 0828744	—
PT 4 ...	FBS 2-6 3030336	FBS 3-6 3030242	FBS 4-6 3030255	FBS 5-6 3030349	FBS 10-6 3030271	FBS 20-6 3030365	D-ST 4 3030420	TMT 6 R 0816498	UCT-TM 6 0828736	UCT-TMF 6 0828746	ATP-ST 4 3030721
PT 4-TWIN ...	FBS 2-6 3030336	FBS 3-6 3030242	FBS 4-6 3030255	FBS 5-6 3030349	FBS 10-6 3030271	FBS 20-6 3030365	D-PT 4-TWIN 3208977	TMT 6 R 0816498	UCT-TM 6 0828736	UCT-TMF 6 0828746	ATP-ST-TWIN 3030789
PT 4-QUATTRO ...	FBS 2-6 3030336	FBS 3-6 3030242	FBS 4-6 3030255	FBS 5-6 3030349	FBS 10-6 3030271	FBS 20-6 3030365	D-PT 4-QUATTRO 3208979	TMT 6 R 0816498	UCT-TM 6 0828736	UCT-TMF 6 0828746	ATP-ST 4 3030721
PTTB 4 ...	FBS 2-6 3030336	FBS 3-6 3030242	FBS 4-6 3030255	FBS 5-6 3030349	FBS 10-6 3030271	FBS 20-6 3030365	D-STTB 4 3030462	TMT 6 R 0816498	—	UCT-TMF 6 0828746	ATP-STTB 4 3030747
PT 4-PE/3L	FBS 2-6	FBS 3-5	—	—	—	—	D-PT 4-PE/3L 3210443	TMT 6 R 0816498	UCT-TM 6 0828736	UCT-TMF 6 0828746	—
PT 4-MT / ...TG	FBS 2-6 3030336	FBS 3-6 3030242	FBS 4-6 3030255	FBS 5-6 3030349	FBS 10-6 3030271	FBS 20-6 3030365	D-ST 4 3030420	TMT 6 R 0816498	—	UCT-TMF 6 0828746	ATP-ST 4 3030721
PT 4-HESİ	FBS 2-6 3030336	FBS 3-6 3030242	FBS 4-6 3030255	FBS 5-6 3030349	FBS 10-6 3030271	FBS 20-6 3030365	D-ST 4 3030420	TMT 6 R 0816498	UCT-TM 5 0828734	UCT-TMF 6 0828746	ATP-ST 4 3030721
PT 6	FBS 2-8 3030284	FBS 3-8 3030297	FBS 4-8 3030307	FBS 5-8 3030310	FBS 10-8 3030323	—	D-PT 6 3212044	TMT 8 R 0816553	UCT-TM 8 0828740	UCT-TMF 8 0828748	ATP-ST 6 3024481
PT 10	FBS 2-10 3005947	—	—	—	FBS 5-10 3005948	—	D-PT 10 3212057	TMT 10 R 0816210	UCT-TM 10 0829142	UCT-TMF 10 0829204	—
PT 16 N	FBS 2-12 3005950	—	—	—	—	—	D-PT 16 N 3212060	—	UCT-TM 12 0829144	UCT-TMF 12 0829214	—
PTPOWER 35	FBS 2-16 3005963	—	—	—	—	—	Kapalı tip klemens kapağa gerek yoktur	—	UCT-TM 16 0829146	—	—
PTPOWER 50	EB 2-20/PT 3260067	EB 3-20/PT	—	—	—	—	Kapalı tip klemens kapağa gerek yoktur	—	UCT-TM 16 0829146	—	—
PTPOWER 95	EB 2-25/PT 3260157	EB 3-25/PT 3260157	—	—	—	—	—	—	UCT-TM 16 0829146	—	—
PTPOWER 150	EB 2-31/PT 3215057	EB 3-31/PT 3215058	—	—	—	—	Kapalı tip klemens kapağa gerek yoktur	—	UCT-TM 16 0829146	—	—
PTIO...	FBS 2-3,5 3213014	FBS 3-3,5 3213027	FBS 4-3,5 3213030	FBS 5-3,5 3213043	FBS 10-3,5 3213056	FBS 20-3,5 3213069	D-PTIO 1,5/S/3 3244575	—	—	UCT-TMF 3,5 0829486	—

**Kapak ve köprüler için sayfa 44 - 47'ye bakınız.**

Tablo mevcut tüm aksesuar çeşitlerini içermemektedir. Tabloda bulamadığınız ürünler için online kataloğumuzu kullanabilir veya bizi arayabilirsiniz.

## ST SERİSİ YAYLI KLEMENSLER



İndirici köprü farklı kesitteki klemenslerin köprülenmesini sağlar. Güç blokları indirici köprüyle hızlı şekilde düzenlenebilir, ör: ST 10 yaylı klemensi ST 2,5 veya ST 4 ile köprülenebilir.



Çift köprüleme kanalı sayesinde her sayıda klemens iki kutuplu köprüler kullanılarak birbirine bağlanabilir. 2-50 kut. köprüler 50'ye kadar klemensin tek aşamada köprülenmesini sağlar.



Komşu olmayan klemensler standart köprünün kutup bacakları kırılarak köprülenebilir. Bu şekilde iki farklı potansiyel, klemens dizisi boyunca paralel olarak taşınabilir. Kontak noktaları işaretlenerek belirgin hale getirilebilir.



Kompakt yapısı ve kabloların üst taraftan bağlanabilmesi ST yaylı klemensleri yer ihtiyacı olan uygulamalar için ideal yapar.



Ayrırma plakaları klemens profilinden dışarıya taşar. Hem görsel hem elektriksel ayırım sağlarlar.



Ölçme iletkenleri için 2.3 mm. test fişi mevcuttur. Tüm ölçme ve test işlemleri. 4 mm test fişleri için test adaptörleri ve modüler test fişleri kullanılarak kısa sürede yapılabilir.

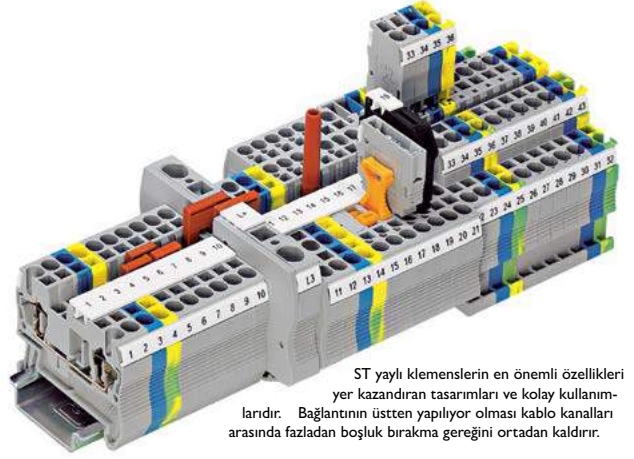

ST yaylı klemenslerin en önemli özellikleri yer kazandıran tasarımları ve kolay kullanımlarıdır. Bağlantının üstten yapılıyor olması kablo kanalları arasında fazladan boşluk bırakma gereğini ortadan kaldırır.

## ST SERİSİ TEK GİRİŞ - TEK ÇIKIŞLI YAYLI KLEMENSLER



ST 2,5



Sip. No	Tip	Tek telli kesit (mm <sup>2</sup> )	Çok telli kesit (mm <sup>2</sup> )		Gerilim (V) / Akım (A)	Renk	Ambalaj (Ad.)	BİRİM FİYAT (₺/Ad.)	SATIŞ GRUBU
			Yüksüksüz	İzolesiz / İzoleli	Yüksüklü				
3031076	ST 1,5	1,5	1,5	1,5/1,5	500/17,5		50	5,38	BE2
3031089	ST 1,5 BU	1,5	1,5	1,5/1,5	500/17,5	mavi	50	5,38	BE2
3031212	ST 2,5	4	2,5	2,5/2,5	800/31		50	5,82	BE2
3031225	ST 2,5 BU	4	2,5	2,5/2,5	800/31	mavi	50	5,82	BE2
3031364	ST 4	6	4	4/4	800/40		50	7,96	BE2
3031377	ST 4 BU	6	4	4/4	800/40	mavi	50	7,96	BE2
3031487	ST 6	10	6	6/6	800/52		50	12,89	BE2
3031490	ST 6 BU	10	6	6/6	800/52	mavi	50	12,89	BE2
3036110	ST 10	16	10	10/10	800/65		50	18,76	BE2
3036123	ST 10 BU	16	10	10/10	800/65	mavi	50	18,76	BE2
3036149	ST 16	25	16	16/16	800/90		50	24,14	BE2
3036152	ST 16 BU	25	16	16/16	800/90	mavi	50	24,14	BE2
3036178	ST 35	35	35	35/35	1000/35		10	167,00	BE2
3036181	ST 35 BU	35	35	35/35	1000/35	mavi	10	167,00	BE2

Belirtilen değerler IEC 60947-7-1 standardına göre ölçülmüştür

Tip	Renk	OG	YE	RD	WH	BK	GN						
ST 1,5		3037012	BE2	3037025	BE2	3037038	BE2	3037054	BE2	3037067	BE2	3037041	BE2
ST 2,5		3037070	BE2	3037083	BE2	3037096	BE2	3037119	BE2	3037122	BE2	3037106	BE2
ST 4		3037135	BE2	3037148	BE2	3037151	BE2	3037177	BE2	3037180	BE2	3037164	BE2



STTB 2,5-L/N



STTB 2,5-PE/N

## ST SERİSİ ÇİFT KATLI YAYLI KLEMENSLER

3031157	STTB 1,5		0,08-1,5 mm <sup>2</sup>				50	15,72	BE2
3031160	STTB 1,5 BU	mavi	0,08-1,5 mm <sup>2</sup>				50	15,72	BE2
3031270	STTB 2,5		0,08-2,5 mm <sup>2</sup>				50	19,47	BE2
3031283	STTB 2,5 BU	mavi	0,08-2,5 mm <sup>2</sup>				50	19,47	BE2
3038464	STTBS 2,5		0,08-2,5 mm <sup>2</sup>	üstten etiketlenebilir			50	20,71	BE2
3038493	STTBS 2,5 BU	mavi	0,08-2,5 mm <sup>2</sup>	üstten etiketlenebilir			50	20,71	BE2
3036327	STTB 2,5-PE/N		0,08-2,5 mm <sup>2</sup>	toprak / nötr			50	42,56	BE2
3036330	STTB 2,5-L/N	gri / mavi	0,08-2,5 mm <sup>2</sup>	faz / nötr			50	23,17	BE2
3031429	STTB 4		0,08-4 mm <sup>2</sup>				50	21,82	BE2
3031432	STTB 4 BU	mavi	0,08-4 mm <sup>2</sup>				50	21,82	BE2
3035056	STTBS 4		0,08-4 mm <sup>2</sup>	üstten etiketlenebilir			50	22,18	BE2
3035069	STTBS 4 BU	mavi	0,08-4 mm <sup>2</sup>	üstten etiketlenebilir			50	22,18	BE2

STTB... klemensler sadece yandan etiketlenebilir



STTB 2,5 & STTB 4



STTBS...



STTBS klemensler üstten etiketlenebilirler

SİPNO. TİP RENK AÇIKLAMA Ambalaj (Ad.) BİRİM FİYAT (T/Ad.) SATIŞ GRUBU

## ST SERİSİ ÜÇ VE DÖRT KATLI YAYLI KLEMENSLER

3036042	ST 2,5-3L		0,08-2,5 mm <sup>2</sup>	üç katlı	50	33,28	BE2
3036097	ST 2,5-PE/L/L		0,08-2,5 mm <sup>2</sup>	toprak, faz, faz	50	54,04	BE2
3036084	ST 2,5-PE/L/N		0,08-2,5 mm <sup>2</sup>	toprak, faz, nötr	50	60,71	BE2
3036055	ST 2,5-PE/3L		0,08-2,5 mm <sup>2</sup>	dört katlı, alt kat toprak (motor klemensi)	50	61,45	BE2
3038338	ST 4-PE/3L		0,08-4 mm <sup>2</sup>	dört katlı, alt kat toprak (motor klemensi)	50	76,81	BE2



## ST SERİSİ TEK GİRİŞ- ÇİFT ÇIKIŞLI YAYLI KLEMENSLER

3031128	ST 1,5-TWIN		0,08-1,5 mm <sup>2</sup>		50	9,29	BE2
3031131	ST 1,5-TWIN BU	mavi	0,08-1,5 mm <sup>2</sup>		50	9,29	BE2
3031241	ST 2,5-TWIN		0,08-2,5 mm <sup>2</sup>		50	10,63	BE2
3031254	ST 2,5-TWIN BU	mavi	0,08-2,5 mm <sup>2</sup>		50	10,63	BE2
3031393	ST 4-TWIN		0,08-4 mm <sup>2</sup>		50	13,23	BE2
3031403	ST 4-TWIN BU	mavi	0,08-4 mm <sup>2</sup>		50	13,23	BE2



## ST SERİSİ ÇİFT GİRİŞ - ÇİFT ÇIKIŞLI YAYLI KLEMENSLER

3031186	ST 1,5-QUATTRO		0,08-1,5 mm <sup>2</sup>		50	10,45	BE2
3031199	ST 1,5-QUATTRO BU	mavi	0,08-1,5 mm <sup>2</sup>		50	10,45	BE2
3031306	ST 2,5-QUATTRO		0,08-2,5 mm <sup>2</sup>		50	13,56	BE2
3031319	ST 2,5-QUATTRO BU	mavi	0,08-2,5 mm <sup>2</sup>		50	13,56	BE2
3031445	ST 4-QUATTRO		0,08-4 mm <sup>2</sup>		50	16,52	BE2
3031458	ST 4-QUATTRO BU	mavi	0,08-4 mm <sup>2</sup>		50	16,52	BE2



## ST SERİSİ YAYLI TOPRAKLAMA KLEMENSLERİ

3031513	ST 1,5-PE		0,08-1,5 mm <sup>2</sup>		50	26,40	BE2
3031238	ST 2,5-PE		0,08-2,5 mm <sup>2</sup>		50	25,77	BE2
3031380	ST 4-PE		0,08-4 mm <sup>2</sup>		50	27,49	BE2
3031500	ST 6-PE		0,2-6 mm <sup>2</sup>		50	39,55	BE2
3036136	ST 10-PE		0,2-10 mm <sup>2</sup>		50	46,17	BE2
3036165	ST 16-PE		0,2-16 mm <sup>2</sup>		25	56,47	BE2
3036194	ST 35-PE		2,5-35 mm <sup>2</sup>		10	297,00	BE2
3036026	STTB 2,5-PE		0,08-2,5 mm <sup>2</sup>	iki katlı	50	57,27	BE2
3038480	STTBS 2,5 PE		0,08-2,5 mm <sup>2</sup>	iki katlı, üstten ve yandan etiketleme	50	63,08	BE2
3036039	STTB 4-PE		0,08-4 mm <sup>2</sup>	iki katlı	50	72,23	BE2
3036071	ST 2,5-3PE		0,08-2,5 mm <sup>2</sup>	üç katlı	50	68,19	BE2
3031144	ST 1,5-TWIN-PE		0,08-1,5 mm <sup>2</sup>	tek giriş çift çıkış	50	34,31	BE2
3031267	ST 2,5-TWIN-PE		0,08-2,5 mm <sup>2</sup>	tek giriş çift çıkış	50	34,57	BE2
3031416	ST 4-TWIN-PE		0,08-4 mm <sup>2</sup>	tek giriş çift çıkış	50	37,29	BE2
3031209	ST 1,5-QUATTRO-PE		0,08-1,5 mm <sup>2</sup>	çift giriş çift çıkış	50	36,00	BE2
3031322	ST 2,5-QUATTRO-PE		0,08-2,5 mm <sup>2</sup>	çift giriş çift çıkış	50	42,44	BE2
3031461	ST 4-QUATTRO-PE		0,08-4 mm <sup>2</sup>	çift giriş çift çıkış	50	46,70	BE2



## ST SERİSİ YAYLI SİGORTALI KLEMENSLER

3036369	ST 4 HESI (5x20)		0,08-4 mm <sup>2</sup>		50	41,16	BE2
3036547	ST 4-HESILED 24		0,08-4 mm <sup>2</sup>	15-30 VAC/DC LED'li	50	95,67	BE2
3036563	ST 4-HESILA 250		0,08-4 mm <sup>2</sup>	110-250 VAC/DC LED'li	50	98,77	BE2
3036372	ST 4-FSI/C		0,08-4 mm <sup>2</sup>	C tipi bıçaklı oto sigortaları için	50	61,36	BE2
3036505	ST 4-FSI/C-LED 24		0,08-4 mm <sup>2</sup>	C tipi bıçaklı oto sigortaları için, LED'li 24 V DC	50	109,43	BE2



## ST SERİSİ YAYLI AYIRMA KLEMENSLERİ VE ÇOK İŞLEVİLİ KLEMENSLER

3035140	ST 4-HEDI		0,08-4 mm <sup>2</sup>	ayırma kollu klemens	50	42,99	BE2
3036343	ST 2,5-MT		0,08-2,5 mm <sup>2</sup>	bıçaklı ayırma klemensi	50	30,03	BE2
3038875	ST 4-MT		0,08-4 mm <sup>2</sup>	bıçaklı ayırma klemensi	50	32,20	BE2
3036576	ST 2,5-QUATTRO-MT		0,08-2,5 mm <sup>2</sup>	çift giriş çift çıkış bıçaklı ayırma	50	35,58	BE2
3038435	ST 2,5-TG*		0,08-2,5 mm <sup>2</sup>	çok işlevli klemens taban kısmı	50	17,66	BE2
3038367	ST 4-TG*		0,08-4 mm <sup>2</sup>	çok işlevli klemens taban kısmı	50	19,55	BE2
3035483	STTBS 4-TG*		0,08-4 mm <sup>2</sup>	çift katlı, üst katına fonksiyon fişi takılabilir	50	47,43	BE2



...-TG tipleri uygun aksesuarlarla birlikte kullanılarak klemense çeşitli işlevler kazandırılabilir (sigortalı klemens, diyotlu klemens, bıçaklı klemens gibi). Uygun fişler için sayfa 43'e bakınız.

## ST SERİSİ DİYOTLU YAYLI KLEMENSLER

3031563	STTB 2,5-DIO/U-O		0,08-2,5 mm <sup>2</sup>		50	58,70	BE2
3031597	STTB 2,5-2DIO/O-UL/O-UR		0,08-2,5 mm <sup>2</sup>		50	86,99	BE2
3031584	STTB 2,5-2DIO/O-UL/UR-UL		0,08-2,5 mm <sup>2</sup>		50	86,99	BE2
3036518	ST 2,5-DIO/R-L		0,08-2,5 mm <sup>2</sup>		50	43,43	BE2
3036262	ST 2,5-DIO/L-R		0,08-2,5 mm <sup>2</sup>		50	43,43	BE2
3035692	STME 6-DIO/R-L HV		0,2-6 mm <sup>2</sup> , 5 A / 1000 V		50	80,60	BE2
3035691	STME 6-DIO/L-R HV		0,2-6 mm <sup>2</sup> , 5 A / 1000 V		50	80,60	BE2







SİPNO. TİP AÇIKLAMA

Ambalaj (Ad.) BİRİM FİYAT (€/Ad.) SATIŞ GRUBU

## ST-COMBI FİŞ-SOKETLİ YAYLI KLEMENSLER

### SOKETLER\*

3041312	SC 2,5/ 2	0,08-2,5 mm <sup>2</sup>	iki kutuplu	köprülemesiz		50	17,53	BE2
3042269	SC 2,5/ 3	0,08-2,5 mm <sup>2</sup>	üç kutuplu	köprülemesiz		50	22,53	BE2
3042272	SC 2,5/ 4	0,08-2,5 mm <sup>2</sup>	dört kutuplu	köprülemesiz		50	27,54	BE2
3042285	SC 2,5/ 5	0,08-2,5 mm <sup>2</sup>	beş kutuplu	köprülemesiz		50	32,54	BE2
3042298	SC 2,5/ 6	0,08-2,5 mm <sup>2</sup>	altı kutuplu	köprülemesiz		25	37,55	BE2
3042308	SC 2,5/ 8	0,08-2,5 mm <sup>2</sup>	sekiz kutuplu	köprülemesiz		25	47,68	BE2
3042311	SC 2,5/10	0,08-2,5 mm <sup>2</sup>	on kutuplu	köprülemesiz		25	57,94	BE2
3042450	SC 4/ 2	0,08-4 mm <sup>2</sup>	iki kutuplu	köprülemesiz		50	18,78	BE2
3042463	SC 4/ 3	0,08-4 mm <sup>2</sup>	üç kutuplu	köprülemesiz		50	28,03	BE2
3042476	SC 4/ 4	0,08-4 mm <sup>2</sup>	dört kutuplu	köprülemesiz		50	37,16	BE2
3042489	SC 4/ 5	0,08-4 mm <sup>2</sup>	beş kutuplu	köprülemesiz		50	46,17	BE2

\*Soketlerin 15 kutuba kadar olan tipleri mevcuttur.

### BİRLEŞTİRİLEBİLİR TEKLİ SOKETLER

3042188	SC 2,5/ 1-L	0,08-2,5 mm <sup>2</sup>	bir kutuplu	köprülemesiz		50	7,89	BE2
3042191	SC 2,5/ 1-L BU	0,08-2,5 mm <sup>2</sup>	bir kutuplu	köprülemesiz	mavi	50	7,89	BE2
3042201	SC 2,5/ 1-L GNYE	0,08-2,5 mm <sup>2</sup>	bir kutuplu	köprülemesiz	sarı-yeşil	50	7,89	BE2
3042340	SC 2,5-NS/1-L	Raya montaj ayaklı 2,5 mm <sup>2</sup>	bir kutuplu	köprülemesiz		50	7,89	BE2
3042599	SC 4/ 1-L	0,08-4 mm <sup>2</sup>	bir kutuplu	köprülemesiz		50	9,77	BE2
3042609	SC 4/ 1-L BU	0,08-4 mm <sup>2</sup>	bir kutuplu	köprülemesiz	mavi	50	9,77	BE2
3042612	SC 4/ 1-L GNYE	0,08-4 mm <sup>2</sup>	bir kutuplu	köprülemesiz	sarı-yeşil	50	9,77	BE2
3043404	SC 4-NS/1-L	Raya montaj ayaklı 4 mm <sup>2</sup>	bir kutuplu	köprülemesiz		50	9,77	BE2



SC.../5



Birleştirilebilir tekli soketler ve D-SC... kapak



COMBI fiş-soketler dar alanlarda kablagı için de uygundur.



Raya montaj ayaklı soket uygulaması NS 35 ve NS 15 raylar için uygundur



COMBI Panel geçişi uygulamasıyla yüksek bir kablagı yoğunluğu sağlanabilir



COMBI soketlerin pinlerle saca monte edilebilir tipleri de bulunmaktadır

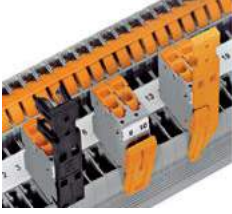

PZ/2, PR/2 ve PRZ

## ST-COMBI AKSESUARLARI

3042243	D-SC 2,5	SC 2,5... birleştirilebilir tekli soketler için kapak				50	2,59	BE2
3043307	D-SC 4	SC 4... birleştirilebilir tekli soketler için kapak				50	2,59	BE2
3040627	PZ/2	SP, SPB ve PP-H 2,5 fişler için gergi kilidi, iki kutuplu				50	3,52	BE2
3040643	PZ/4	SP, SPB ve PP-H 2,5 fişler için gergi kilidi, dört kutuplu				50	3,14	BE2
3040559	PR	SP, SPB ve PP-H 2,5 fişler için kilitleme aparatı, bir kutuplu				50	3,24	BE2
3040630	PR/2	SP, SPB ve PP-H 2,5 fişler için kilitleme aparatı, iki kutuplu				50	4,50	BE2
3040614	PRZ	SP, SPB ve PP-H 2,5 fişler için gergi kilidi ve kilitleme aparatı birlikte, iki kutuplu				50	4,77	BE2
3040588	PC	Tüm klemens ve soketler için kodlama elemanı 4'lü				50	8,55	BE2
3043815	SSL 2,5	Pano geçiş aparatı, SC 2,5, SC 4 ve PPC 2,5... soketlere uygundur				50	4,27	BE2



Ekranlı kablolar için PSH... ekranlama aksesuarı ve PDZ... gergi kilidi



SSL 2.5 uygulaması, 0,8-3 mm kalınlığında paneller için uygundur



PC kodlama parçası 4 adet kodlama pini içerir



PC

## MINİ YAYLI KLEMENSLER (NS 15 RAY İÇİN)\*

3244012	MSB 2,5	2,5 mm <sup>2</sup> , NS 15 ray için				50	6,15	BE2
3244025	MSB 2,5 BU	2,5 mm <sup>2</sup> , NS 15 ray için, mavi				50	6,15	BE2
3244151	MSB 2,5-PE	2,5 mm <sup>2</sup> , NS 15 ray için, topraklama				50	16,41	BE2
3244216	MSDB 2,5	Çift giriş, çift çıkış, 2,5 mm <sup>2</sup> , NS 15 ray için				50	9,23	BE2
3024177	D-MZB 1,5	Kapak, MSB 2,5... için				50	1,94	BE2
3249062	MSBV 2,5-M	2,5 mm <sup>2</sup> , gruplanabilir, doğrudan saca montaj, yandan girişli, grubun bir ucuna 3249059 diğer ucuna 3251021 takılmalıdır				50	6,15	BE2
3249059	MSBV 2,5-F	2,5 mm <sup>2</sup> , flanşlı klemens, doğrudan saca montaj, yandan girişli				50	6,15	BE2
3251021	D-MSBV 2,5-F	Flanşlı kapak, 3249062 için				50	1,82	BE2
3029703	ESB 2-MZDB	Köprü, ikili				10	4,25	BE2

\*MSB klemenslerin NS 35 raya takılan ve pinlerle direkt saca monte edilen tipleri de mevcuttur.

## YAYLI - VİDALI HİBRİT KLEMENSLER

3033139	STU 10/ 4X2.5	0,5-16 mm <sup>2</sup> / 0,08-2,5 mm <sup>2</sup>	hibrit (1 vidalı, 4 yaylı giriş)			50	46,16	BE2
3033142	STU 10/ 4X2.5 BU	0,5-16 mm <sup>2</sup> / 0,08-2,5 mm <sup>2</sup>	hibrit (1 vidalı, 4 yaylı giriş)	mavi		50	46,16	BE2
3033126	STU 35/ 4X10	1,5-35 mm <sup>2</sup> / 0,2-6 mm <sup>2</sup>	hibrit (1 vidalı, 4 yaylı giriş)			25	141,23	BE2
3033210	STU 35/ 4X10 BU	1,5-35 mm <sup>2</sup> / 0,2-6 mm <sup>2</sup>	hibrit (1 vidalı, 4 yaylı giriş)	mavi		25	141,23	BE2

STU hibrit klemenslerin bir girişi, daha küçük kesitli dört çıkışı vardır, bu sayede dağıtımda yer kazandırır ve kolaylık sağlarlar. Giriş vidalı, çıkışlar yaylı bağlantıya sahiptir.



STU...

**UT serisi, geçmeli köprüleriyle köprülemede kolaylık sağlar ve zaman kazandırır.**

**Patentli tasarımı sayesinde vidaların gevşemesi önlenmiştir.**

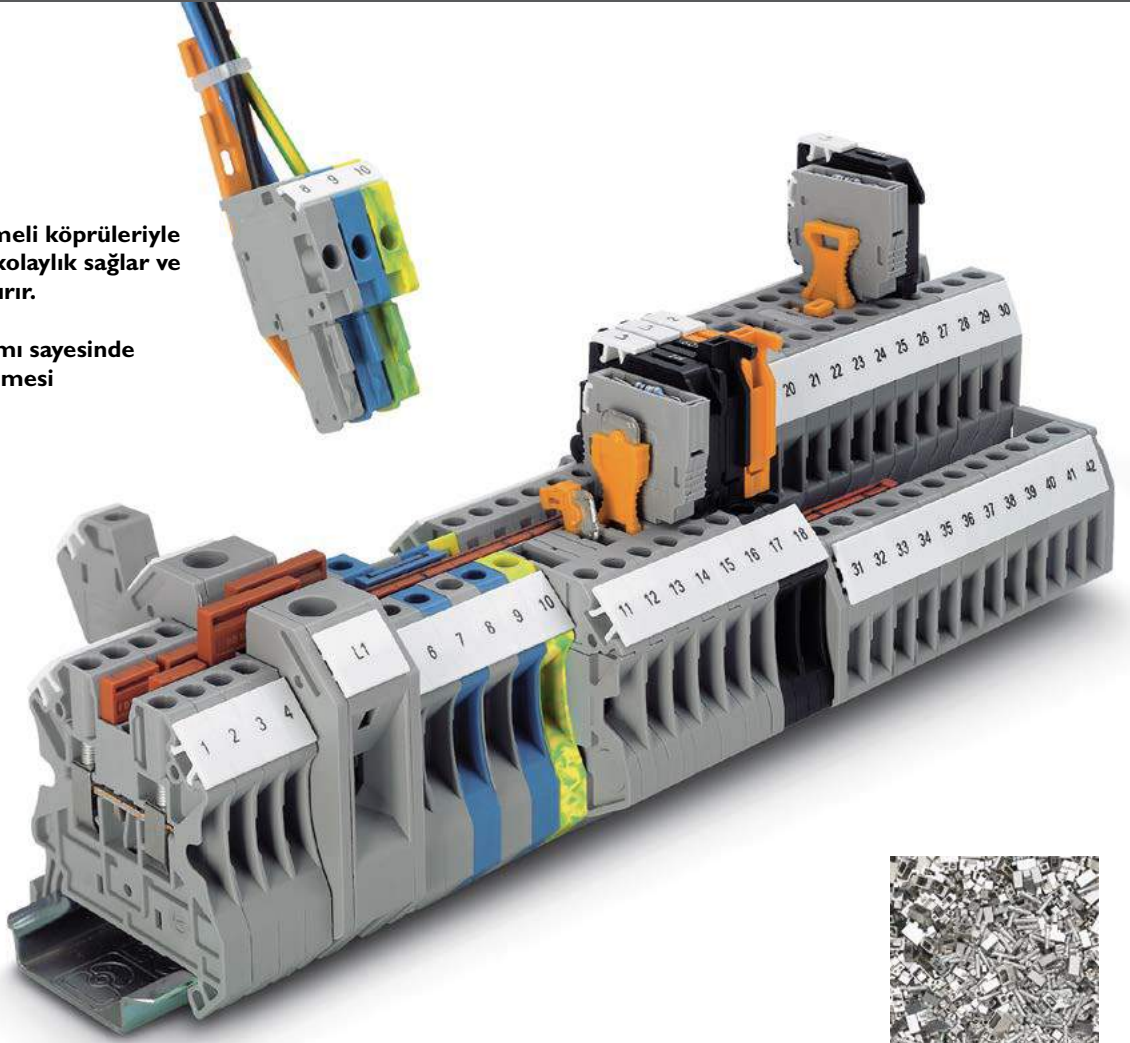

UK serisi ürünlerin UT serisindeki karşılıklarını görmek için sayfa 31'e bakınız



Klemens içindeki vidalar dahil tüm metal parçaların yüksek kaliteli bakır alaşımından yapılmış olması korozyon riskini azaltır



Geçmeli köprüler potansiyel dağıtımının hızlı şekilde yapılmasını sağlar.



İndirici köprüler farklı nominal kesite sahip klemenslerin bağlantısını sağlar



2 - 50 kutuplu köprüler 50'ye kadar klemensin tek aşamada köprülenmesini sağlar.

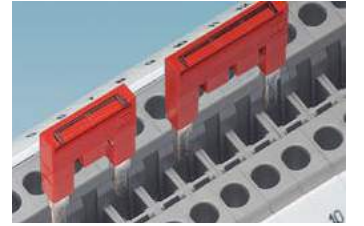

İki farklı potansiyel, klemens dizisi boyunca paralel olarak taşınabilir.



Çift katlı klemenslerde kat eksenlerinin kayık olması, tüm bağlantılar yapılmış haldeyken alt kata erişimi kolaylaştırır.



UT 4-HESI ayırma kollu sigortalı klemens, komşu geçiş klemensleriyle köprülenebilir. Sigorta yuvasının her iki yanında test noktaları mevcuttur.



Geçiş klemensleri ile aynı şekildeki topraklama klemensleri DIN rayına kolayca takılarak toprak teması sağlanır



## UT SERİSİ TEK GİRİŞ - TEK ÇIKIŞLI VİDALI KLEMENSLER

SİP.NO	TİP	Tek telli maks. kesit (mm <sup>2</sup> )	Çok telli maks. kesit (mm <sup>2</sup> )		Gerilim (V) / Akım (A)	Renk	Ambalaj (Ad.)	Birim Fiyat (₺/Ad.)	Satış Grubu
			Yüksüksüz	Yüksüklü izolesiz / izoleli					
3044076	UT 2,5	4	4	2,5/2,5	1000/32		50	5,14	BE1
3044089	UT 2,5 BU	4	4	2,5/2,5	1000/32	mavi	50	5,14	BE1
3044102	UT 4	6	6	4/4	1000/41		50	6,26	BE1
3044115	UT 4 BU	6	6	4/4	1000/41	mavi	50	6,26	BE1
3044131	UT 6	10	10	6/6	1000/57		50	10,37	BE1
3044144	UT 6 BU	10	10	6/6	1000/57	mavi	50	10,37	BE1
3044160	UT 10	16	16	10/10	1000/76		50	14,66	BE1
3044188	UT 10 BU	16	16	10/10	1000/76	mavi	50	14,66	BE1
3044199	UT 16	25	25	16/16	1000/101		50	19,01	BE1
3044209	UT 16 BU	25	25	16/16	1000/101	mavi	50	19,01	BE1
3044225	UT 35	50	50	35/35	1000/150		50	42,43	BE1
3044238	UT 35 BU	50	50	35/35	1000/150	mavi	50	42,43	BE1



UT...

Tip	Renk	OG		YE		RD		WH		BK		GN	
		SİP.NO	Satış G.	SİP.NO	Satış G.	SİP.NO	Satış G.	SİP.NO	Satış G.	SİP.NO	Satış G.	SİP.NO	Satış G.
UT 2,5		3045046	BE1	3045059	BE1	3045062	BE1	3045075	BE1	3045088	BE1	3045091	BE1
UT 4		3045101	BE1	3045114	BE1	3045127	BE1	3045130	BE1	3045143	BE1	3045156	BE1
UT 6						3045185	BE1			3045208	BE1		
UT 10						3046304	BE1			3046320	BE1		



UKH 50



UKH 50-3L/N/FE



UKH 70/4X10



UKH... 1500V



USLKG...



UTT...



UT 2,5-TWIN



UT 2,5-QUATTRO

## UKH SERİSİ VİDALI YÜKSEK AKIM KLEMENSLERİ

3009118	UKH 50	25-50 mm <sup>2</sup>	vidalı		10	135,66	BE1
3009105	UKH 50 BU	25-50 mm <sup>2</sup>	vidalı	mavi	10	135,66	BE1
3009053	UKH 50-IB	25-50 mm <sup>2</sup>	alyan vidalı		10	136,89	BE1
3009066	UKH 50-IB BU	25-50 mm <sup>2</sup>	alyan vidalı	mavi	10	136,89	BE1
3213140	UKH 70	16-70 mm <sup>2</sup>	alyan vidalı		10	180,00	BE1
3244601	UKH 70 BU	16-70 mm <sup>2</sup>	alyan vidalı	mavi	10	180,00	BE1
3213142	UKH 70/4X10	16-70 mm <sup>2</sup>	alyan vidalı/vidalı	1 giriş - 4 çıkış	10	216,00	BE1
3213143	UKH 70/4X10 BU	16-70 mm <sup>2</sup>	alyan vidalı/vidalı	mavi, 1 giriş - 4 çıkış	10	216,00	BE1
3010013	UKH 95	35-95 mm <sup>2</sup>	alyan vidalı		3	247,00	BE1
3010136	UKH 95 BU	35-95 mm <sup>2</sup>	alyan vidalı	mavi	3	247,00	BE1
3010110	UKH 150	50-150 mm <sup>2</sup>	alyan vidalı		3	299,00	BE1
3010123	UKH 150 BU	50-150 mm <sup>2</sup>	alyan vidalı	mavi	3	299,00	BE1
3010217	UKH 240	70-240 mm <sup>2</sup>	alyan vidalı		3	365,00	BE1
0711852	UKH 240 BU	70-240 mm <sup>2</sup>	alyan vidalı	mavi	3	365,00	BE1

Saca monte modeller için 1 nolu kataloğa bakınız. Pabuç bağlantılı yüksek akım klemensleri için sayfa 43'e bakınız.

## UKH SERİSİ VİDALI 1500V YÜKSEK AKIM KLEMENSLERİ

3247400	UKH 50 1500V	25-50 mm <sup>2</sup>	vidalı		10	130,82	BE1
3247402	UKH 50 1500V BU	25-50 mm <sup>2</sup>	vidalı	mavi	10	130,82	BE1
3247461	UKH 70 1500V	16-70 mm <sup>2</sup>	alyan vidalı		10	195,00	BE1
3247419	UKH 95 1500V	35-95 mm <sup>2</sup>	alyan vidalı		3	266,00	BE1
3247420	UKH 95 1500V BU	35-95 mm <sup>2</sup>	alyan vidalı	mavi	3	266,00	BE1
3247433	UKH 150 1500V	50-150 mm <sup>2</sup>	alyan vidalı		3	323,00	BE1

## UKH SERİSİ VİDALI YÜKSEK AKIM TOPRAKLAMA KLEMENSLERİ

0443049	USLKG 50	25-50 mm <sup>2</sup>	vidalı		10	290,00	BE1
0443078	USLKG 50-IB	25-50 mm <sup>2</sup>	alyan vidalı		10	290,00	BE1
3213141	UKH 70-PE/S	16-70 mm <sup>2</sup>	alyan vidalı		10	332,00	BE1
3213144	UKH 70-4X10-PE	16-70 mm <sup>2</sup>	alyan vidalı/vidalı	1 giriş - 4 çıkış	10	346,00	BE1
		1,5-10 mm <sup>2</sup>					
0441041	USLKG 95	35-95 mm <sup>2</sup>	alyan vidalı		10	380,00	BE1

## UT SERİSİ ÇOK KATLI VİDALI KLEMENSLER

3044636	UTT 2,5	0,14-2,5 mm <sup>2</sup> , çift katlı			50	18,59	BE1
3044649	UTT 2,5 BU	0,14-2,5 mm <sup>2</sup> , çift katlı		mavi	50	18,59	BE1
3044814	UTT 4	0,14-4 mm <sup>2</sup> , çift katlı			50	22,53	BE1
3044791	UTT 4 BU	0,14-4 mm <sup>2</sup> , çift katlı		mavi	50	22,53	BE1
3212459	UT 2,5 - 3L	0,14-2,5 mm <sup>2</sup> , üç katlı			50	45,32	BE1

## UT SERİSİ TEK GİRİŞ ÇİFT ÇIKIŞLI VİDALI KLEMENSLER

3044513	UT 2,5-TWIN	0,14-2,5 mm <sup>2</sup>			50	20,31	BE1
3044364	UT 4-TWIN	0,14-4 mm <sup>2</sup>			50	20,79	BE1

## UT SERİSİ ÇİFT GİRİŞ ÇİFT ÇIKIŞLI VİDALI KLEMENSLER

3044542	UT 2,5-QUATTRO	0,14-2,5 mm <sup>2</sup>			50	24,91	BE1
3044571	UT 4-QUATTRO	0,14-4 mm <sup>2</sup>			50	25,60	BE1

SİPNO. TİP AÇIKLAMA Ambalaj (Ad.) BİRİM FİYAT (t/Ad.) SATIŞ GRUBU

## UT SERİSİ VİDALI TOPRAKLAMA KLEMENSLERİ

3044092	UT 2,5 PE	0,14-2,5 mm <sup>2</sup>	50	19,87	BE1
3044128	UT 4 PE	0,14-4 mm <sup>2</sup>	50	23,50	BE1
3044157	UT 6 PE	0,2-6 mm <sup>2</sup>	50	31,43	BE1
3044173	UT 10 PE	0,5-10 mm <sup>2</sup>	50	33,99	BE1
3044212	UT 16 PE	1,5-16 mm <sup>2</sup>	50	50,20	BE1
3044241	UT 35-PE	1,5-35 mm <sup>2</sup>	50	91,06	BE1
3044665	UTT 2,5-PE	0,14-2,5 mm <sup>2</sup>	50	66,87	BE1
3044759	UTT 4-PE	0,14-4 mm <sup>2</sup>	50	81,09	BE1



UT... PE

## UT SERİSİ AYIRMA KOLLU SİĞORTALI VİDALI KLEMENSLER

3046032	UT 4 HESI (5x20)	0,14-4 mm <sup>2</sup>	50	29,74	BE1
3046090	UT 4 HESILED 24 (5x20)	0,14-4 mm <sup>2</sup> , 15-30 V AC/DC LED'li	50	68,30	BE1
3046100	UT 4 HESILA 250 (5x20)	0,14-4 mm <sup>2</sup> , 110-250 V AC/DC Lambalı	50	70,24	BE1

Diğer vidalı sigortalı klemensler için sayfa 32 ve sayfa 38'e bakınız.



UT 4-HESI...



UT 4-HESI, UT 4-MTD geçiş klemensleriyle köprülenebilir. Sigorta yuvasının her iki yanında test noktaları mevcuttur.



Ayırma kollu sigortalı klemenslere alternatif olarak, sigorta fişli klemensler kullanılabilir.

Örneğin: UT 4-TG + P-FU (5x20) kombinasyonu gibi.

## UT SERİSİ DİYOTLU VİDALI KLEMENSLER

3064137	UT 2,5-MTD-DIO/L-R	0,14-2,5 mm <sup>2</sup>		50	57,48	BE1
3064140	UT 2,5-MTD-DIO/R-L	0,14-2,5 mm <sup>2</sup>		50	57,48	BE1
3046210	UT 4-MTD-DIO/L-R	0,14-4 mm <sup>2</sup>		50	74,71	BE1
3046236	UT 4-MTD-DIO/R-L	0,14-4 mm <sup>2</sup>		50	74,71	BE1
<b>YENİ</b> 3046650	UTT 2,5-DIO/O-U	0,14-4 mm <sup>2</sup>		50	102,14	BE1
<b>YENİ</b> 3046663	UTT 2,5-DIO/U-O	0,14-4 mm <sup>2</sup>		50	102,14	BE1



UT... -MTD-DIO/L-R



UTT 2,5-DIO/O-U

## UT SERİSİ VİDALI BIÇAKLI AYIRMA KLEMENSLERİ VE FONKSİYONEL KLEMENSLER

3046139	UT 4-MT	0.14-4 mm <sup>2</sup> bıçaklı ayırma klemensi	50	27,48	BE1
3046171	UT 4-MT-P/P	0.14-4 mm <sup>2</sup> bıçaklı ayırma klemensi, test soketi vidalı	50	41,66	BE1
3046142	UT 4-TG *	0.14-4 mm <sup>2</sup> çok işlevli klemens taban kısmı	50	20,49	BE1
3044720	UTT 4-TG *	0.14-4 mm <sup>2</sup> alt katı geçiş, üst katı soketli	50	54,06	BE1
3046184	UT 4-MTD	0.14-4 mm <sup>2</sup> UT 4-MT... ve UT 4-TG ile aynı profilde geçiş klemensi	50	10,39	BE1
3046197	UT 4-MTD BU	0.14-4 mm <sup>2</sup> UT 4-MT... ve UT 4-TG ile aynı profilde geçiş klemensi, mavi	50	10,39	BE1

Diğer vidalı ayırma klemensleri için sayfa 32'ye bakınız.

UT 4-MTD... klemensler sigortalı, soketli ve bıçaklı klemenslerle aynı şekilde olduklarından bunlarla yan yana kullanılabilirler.

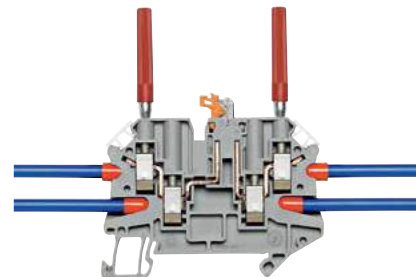

... P/P tipinde klemenslerin vidalı soket yapısına sahiptir. Bu sayede 2.3 mm çapında test fişinin bağlantısına imkan tanır.

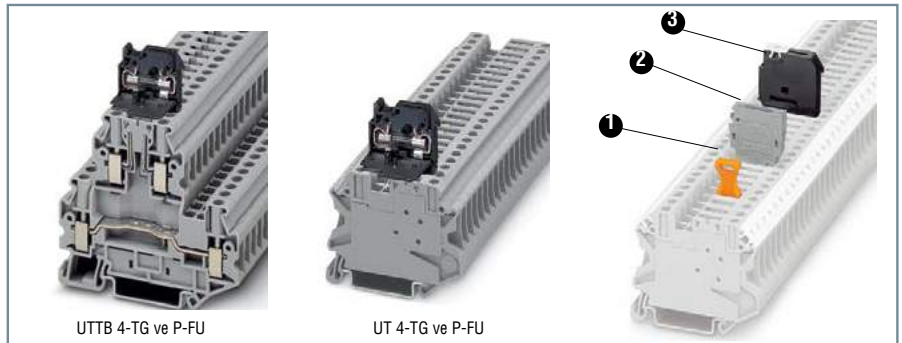

UT...-TG klemenslere sigorta fişi (3), komponent fişi (2) veya ayırma fişi (1) takılarak klemense farklı işlevler kazandırılabilir. Uygun fişler için sayfa 43'e bakınız.

SİPNO. TİP AÇIKLAMA

Ambalaj (Ad.) BİRİM FİYAT (t/Ad.) SATIŞ GRUBU

## UT SERİSİ VİDALI ÖLÇME-AYIRMA KLEMENSLERİ

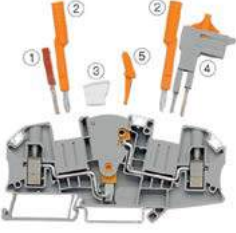

UTME 6...

3047452	UTME 4	0,14-4 mm <sup>2</sup> , ölçme ayırma klemensi	50	<b>58,61</b>	BE1
3047453	UTME 4-P/P	0,14-4 mm <sup>2</sup> , ölçme ayırma klemensi, test soketi vidalı	50	<b>60,28</b>	BE1
3057432	UTME 4-CT/1P	0,14-4 mm <sup>2</sup> , trafo uçlarını otomatik kısıdave eden ölçme ayırma klemensi*	50	<b>58,61</b>	BE1
3047400	UTME 6	0,25-6 mm <sup>2</sup> ölçme ayırma klemensi	50	<b>72,45</b>	BE1
3057461	UPCT 4/2	UTME 4-CT/1P için fiş, iki kutuplu	10	<b>82,89</b>	BE1
3057458	UPCT 4/3	UTME 4-CT/1P için fiş, üç kutuplu	10	<b>113,03</b>	BE1

Diğer vidalı ölçme - ayırma klemensleri için sayfa 32'ye bakınız.



UTME 4 sürgülü ölçme ayırma klemenslerinin az yer kaplayan ve kullanımı daha kolay bir alternatiftir. UTME 4-P/P tipinin vidaları test soketi şeklinde olduğu için hem köprüleme hem test işlevlerini yerine getirebilir.

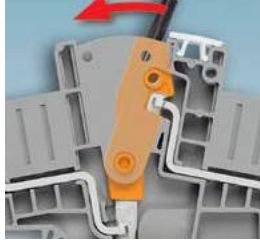

İzole ayırma anahtarı seçilen anahtarlar konumuna güvenle kilitlenir. Anahtar konumunun anahtar üzerinde belirtilmiş olması anlaşılabilirliği artırır. Opsiyonel anahtarlama kilidi yanlışlıkla anahtarlama önler.



SB-ME anahtarlama kısa devre köprüsü köprüleme kanalında ayırma noktasının her iki tarafında kullanılabilir ve klemens dizisinin konfigürasyonu ne olursa olsun güvenli şekilde takılır.

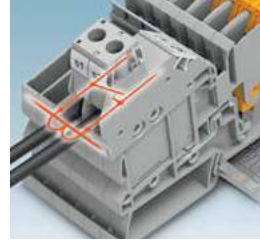

\*UTME 4-CT/1P 'nin bir tarafı vidalı, diğer tarafı fiş-soketi bağlantıya sahiptir. Fiş, klemensden çıkarıldığı esnada, kutupları arası kendiliğinden kısıdave olur. Bu sayede fişe bağlı olan akım trafosu korunur.

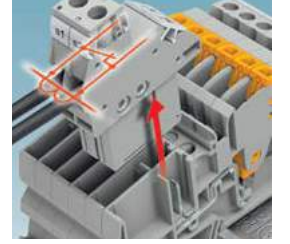

## UT SERİSİ AKSESUAR SEÇİM TABLOSU

Klemens	Köprüler						Kapak	Ayırma Plakası	Etiket Thermomark Card	Tornavida (ölçü)
	2 kutuplu	3 kutuplu	4 kutuplu	5 kutuplu	10 kutuplu	20 kutuplu				
UT 2,5	FBS 2-5 3030161	FBS 3-5 3030174	FBS 4-5 3030187	FBS 5-5 3030190	FBS 10-5 3030213	FBS 20-5 3030226	D-UT 2,5/10 3047028	ATP-UT 3047167	UCT-TM 5 0828734	0,6 x 3,5
UT 4	FBS 2-6 3030336	FBS 3-6 3030242	FBS 4-6 3030255	FBS 5-6 3030349	FBS 10-6 3030271	FBS 20-6 3030365	D-UT 2,5/10 3047028	ATP-UT 3047167	UCT-TM 6 0828736	0,6 x 3,5
UT 6	FBS 2-8 3030284	FBS 3-8 3030297	FBS 4-8 3030307	FBS 5-8 3030310	FBS 10-8 3030323	-	D-UT 2,5/10 3047028	ATP-UT 3047167	UCT-TM 8 0828740	1,0 x 4,0
UT 10	FBS 2-10 3005947	-	-	FBS 5-10 3005948	-	-	D-UT 2,5/10 3047028	ATP-UT 3047167	UCT-TM 10 0829142	1,0 x 4,0
UT 16	FBS 2-12 3005950	-	-	-	-	-	D-UT 16 3047206	-	UCT-TM 12 0829144	1,0 x 4,0
UT 35...	FBS 2-16 3005963	-	-	-	-	-	Kapalı tip klemens Kapağa gerek yoktur	-	UCT-TM 16 0829146	1,0 x 6,5
UT 2,5-TWIN UT 2,5-MTD-DIO	FBS 2-5 3030161	FBS 3-5 3030174	FBS 4-5 3030187	FBS 5-5 3030190	FBS 10-5 3030213	FBS 20-5 3030226	D-UT 2,5/4-TWIN 3047141	ATP-UT-TWIN 3047183	UCT-TM 5 0828734	0,6 x 3,5
UT 4-TWIN UT 4-MTD-DIO	FBS 2-6 3030336	FBS 3-6 3030242	FBS 4-6 3030255	FBS 5-6 3030349	FBS 10-6 3030271	FBS 20-6 3030365	D-UT 2,5/4-TWIN 3047141	ATP-UT-TWIN 3047183	UCT-TM 6 0828736	0,6 x 3,5
UT 4-MT/TG UT 4-HESI / HEDI	FBS 2-6 3030336	FBS 3-6 3030242	FBS 4-6 3030255	FBS 5-6 3030349	FBS 10-6 3030271	FBS 20-6 3030365	Kapalı tip klemens Kapağa gerek yoktur	ATP-UT-TWIN 3047183	UCT-TM 6 0828736	0,6 x 3,5
UTTB 2,5	FBS 2-5 3030161	FBS 3-5 3030174	FBS 4-5 3030187	FBS 5-5 3030190	FBS 10-5 3030213	FBS 20-5 3030226	D-UTTB 2,5/4 3047293	ATP-UTTB 2,5/4 3047316	UCT-TM 5 0828734	0,6 x 3,5
UTTB 4	FBS 2-6 3030336	FBS 3-6 3030242	FBS 4-6 3030255	FBS 5-6 3030349	FBS 10-6 3030271	FBS 20-6 3030365	D-UTTB 2,5/4 3047293	ATP-UTTB 2,5/4 3047316	UCT-TM 6 0828736	0,6 x 3,5
UT 2,5/3L UT 2,5-PE-L/L	FBS 2-5 3030161	FBS 3-5 3030174	FBS 4-5 3030187	FBS 5-5 3030190	FBS 10-5 3030213	FBS 20-5 3030226	D-UT 2,5/3L 3214314	TP-UK 3003046	UCT-TM 5 0828734	0,6 x 3,5
UTTB 4-MT/TG	FBS 2-6 3030336	FBS 3-6 3030242	FBS 4-6 3030255	FBS 5-6 3030349	FBS 10-6 3030271	FBS 20-6 3030365	D-UTTB 2,5/4 3047293	ATP-UTTB 2,5/4 3047316	UCT-TM 6 0828736	0,6 x 3,5
UTME 4, UTMED 4	FBS 2-6 3030336	FBS 3-6 3030242	FBS 4-6 3030255	FBS 5-6 3030349	FBS 10-6 3030271	FBS 20-6 3030365	D-UTME 4 3047491	-	UCT-TM 6 0828736	0,6 x 3,5
UTME 6	FBS 2-8 3030284	FBS 3-8 3030297	FBS 4-8 3030307	FBS 5-8 3030310	FBS 10-8 3030323	-	D-UTME6 3047426	-	UCT-TM 8 0828740	1,0 x 4,0

## YÜKSEK AKIM KLEMENSLERİ AKSESUAR SEÇİM TABLOSU

Klemens	Üst Köprü		Tarak Köprü		Kapak	Etiket Thermomark Card	Tornavida (ölçü)
	2 kutuplu	3 kutuplu	2 kutuplu	3 kutuplu			
UKH 50	FBI 2-20 0201346	FBI 3-20 0201317	-	-	Kapalı tip klemens Kapağa gerek yoktur	UCT-TM 10 0829142	1,2x8,0
UKH 70	FBI 2-20 N 3213195	FBI 3-20 N 3213205	-	-	Kapalı tip klemens Kapağa gerek yoktur	UCT-TM 10 0829142	Alyan 8 mm
UKH 95	-	-	EB 2-25/UKH 0201362	EB 3-25/UKH 0201375	Kapalı tip klemens Kapağa gerek yoktur	UCT-TM 10 0829142	Alyan 8 mm

Kapak ve köprüler için sayfa 44 - 47'ye bakınız.

Tablo mevcut tüm aksesuar çeşitlerini içermemektedir. Tabloda bulamadığınız ürünler için online katalogumuzu kullanabilir veya bizi arayabilirsiniz.

SİP.NO. TİP AÇIKLAMA Ambalaj (Ad.) BİRİM FİYAT (t/Ad.) SATIŞ GRUBU

## UK SERİSİ TEK GİRİŞ - TEK ÇIKIŞLI VİDALI KLEMENSLER



UK 2,5 N



SİP.NO.	TİP	Tek telli kesit (mm <sup>2</sup> )	Çok telli kesit (mm <sup>2</sup> )	Gerilim (V) / Akım (A)	Renk	Ambalaj (Ad.)	BİRİM FİYAT (t/Ad.)	SATIŞ GRUBU
3001501	UK 3 N	4	2,5	800/32		50	5,83	BE1
3001514	UK 3 N BU	4	2,5	800/32	mavi	50	5,83	BE1
3003347	UK 2,5 N	4	2,5	800/24		50	6,02	BE1
3003350	UK 2,5 N BU	4	2,5	800/24	mavi	50	6,02	BE1
3004362	UK 5 N	6	4	800/41		50	7,23	BE1
3004388	UK 5 N BU	6	4	800/41	mavi	50	7,23	BE1
3004524	UK 6 N	10	6	800/57		50	11,38	BE1
3004977	UK 6 N BU	10	6	800/57	mavi	50	11,38	BE1
3005073	UK 10 N	16	10	800/76		50	16,13	BE1
3005086	UK 10 N BU	16	10	800/76	mavi	50	16,13	BE1
3006043	UK 16 N	25	16	800/101		50	20,74	BE1
3006056	UK 16 N BU	25	16	800/101	mavi	50	20,74	BE1
3074130	UK 35 N	35	35	800/125		50	53,92	BE1
3058350	UK 35 N BU	35	35	800/125	mavi	50	53,92	BE1
3008012	UK 35 *	50	35	1000/150		50	86,92	BE1
3008025	UK 35 BU *	50	35	1000/150	mavi	50	86,92	BE1

\* 3008012 UK 35 yerine UK 35 N veya UT 35 veya UIK 35 kullanabilirsiniz. 3008025 UK 35 BU yerine UK 35 N BU veya UT 35 BU kullanabilirsiniz. Ürünler arası farkları incelemek ve karşılaştırmak için web sitemizi ziyaret ediniz.

Belirtilen değerler IEC 60947-7-1 standardına göre ölçülmüştür. Diğer vidalı serimiz olan UT yi sayfa 26'da bulabilirsiniz.

Tip	Renk	OG		YE		RD		WH		BK		GN	
		SİP.NO	Ürün G.	SİP.NO	Ürün G.	SİP.NO	Ürün G.	SİP.NO	Ürün G.	SİP.NO	Ürün G.	SİP.NO	Ürün G.
UK 2,5 N		3026780	BE1	3038011	BE1	0719074	BE1	0719090	BE1	0719100	BE1	0719087	BE1
UK 5 N		3002908	BE1	3003952	BE1	3026696	BE1	3007327	BE1	0711344	BE1	3003965	BE1



Kat eksenleri kayık olduğundan üst kattaki kablolar sökülmeden alt kata ulaşılabilir

## UK SERİSİ ÇİFT KATLI VİDALI KLEMENSLER

2770011	UKK 3	0,2-2,5 mm <sup>2</sup>	üst katta köprüleme	50	21,16	BE1
2774017	UKK 5	0,2-4 mm <sup>2</sup>	üst katta köprüleme	50	24,26	BE1
2771146	UKKB 5	0,2-4 mm <sup>2</sup>	her iki katta köprüleme	50	31,35	BE1
2772077	UKKB 10	0,5-10 mm <sup>2</sup>	her iki katta köprüleme	50	54,89	BE1

## UK SERİSİ ÜÇ KATLI VİDALI KLEMENSLER VE MOTOR KLEMENSLERİ

2715966	DIK 1,5	0,2-2,5 mm <sup>2</sup>	sensor klemensi	50	41,22	BE1
2715979	DIKD 1,5	0,2-2,5 mm <sup>2</sup>	üç katlı geçiş klemensi	50	49,17	BE1
2717139	DOK 1,5-2D	0,25-2,5 mm <sup>2</sup>	üç katlı, alt kat toprak	50	57,61	BE1
0461018	SLKK 5	0,2-4 mm <sup>2</sup>	üç katlı, en alt kat toprak	50	55,82	BE1
3011041	DLK 2,5-PE	0,2-2,5 mm <sup>2</sup>	dört katlı, alt kat toprak	50	77,99	BE1
3011999	DLK 4-PE	0,2-4 mm <sup>2</sup>	dört katlı, alt kat toprak	50	110,98	BE1

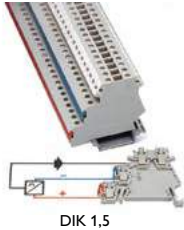

DIK 1,5



DIK 1,5-LA 24RD/O-M



DIKD 1,5



DIKD 1,5-LA 24RD/O-M



SLKK 5



DLK 2,5-PE ve DLK 4-PE

DLK klemensler ile üç fazlı motorların bağlantısını tek bir klemensle yaparak yer kazanmak mümkündür.

## UK SERİSİ VİDALI TOPRAKLAMA KLEMENSLERİ

0441083	USLKG 3	0,2 - 2,5 mm <sup>2</sup>	50	67,53	BE1
0441025	USLKG 2,5 **	0,2 - 2,5 mm <sup>2</sup>	50	33,91	BE1
0441119	USLKG 2,5 N	0,2 - 2,5 mm <sup>2</sup>	50	30,39	BE1
0441504	USLKG 5	0,2 - 4 mm <sup>2</sup>	50	25,61	BE1
0442079	USLKG 6 N	0,2 - 6 mm <sup>2</sup>	50	34,98	BE1
3003923	USLKG 10 N	0,5 - 10 mm <sup>2</sup>	50	39,03	BE1
0443023	USLKG 16 N	4 - 16 mm <sup>2</sup>	50	56,15	BE1
3074143	USLKG 35 N	10 - 35 mm <sup>2</sup>	50	103,18	BE1
0444019	USLKG 35 **	0,75 - 35 mm <sup>2</sup>	25	132,60	BE1

0441025 USLKG 2,5 yerine USLKG 2,5 N veya UT 2,5 PE kullanabilirsiniz. UT 2,5 PE için ayrıca kapak kullanılmalıdır. 0444019 USLKG 35 yerine UT 35-PE kullanabilirsiniz. Ürünler arası farkları incelemek ve karşılaştırmak için web sitemizi ziyaret ediniz.



USLKG 5

## UK - UT MUADİL TABLOSU

UK Serisi ürün		UT Serisindeki Karşılığı	
3003347	UK 2,5 N	3044076	UT 2,5
3003350	UK 2,5 N BU	3044089	UT 2,5 BU
3001501	UK 3 N	3044076	UT 2,5
3001514	UK 3 N BU	3044089	UT 2,5 BU
3004362	UK 5 N	3044102	UT 4
3004388	UK 5 N BU	3044115	UT 4 BU
3004524	UK 6 N	3044131	UT 6
3004977	UK 6 N BU	3044144	UT 6 BU
3005073	UK 10 N	3044160	UT 10
3005086	UK 10 N BU	3044188	UT 10 BU
3006043	UK 16 N	3044199	UT 16
3006056	UK 16 N BU	3044209	UT 16 BU
3006182	UIK 35	3044225	UT 35
3006302	UIK 35 BU	3044238	UT 35 BU
3074130	UK 35 N	3044225	UT 35
3058350	UK 35 N BU	3044238	UT 35 BU
3008012	UK 35	3044225	UT 35
3008025	UK 35 BU	3044238	UT 35 BU
3002225	UK 3-TWIN	3044513	UT 2,5-TWIN
1923021	UK 5-TWIN	3044364	UT 4-TWIN
2770011	UKK 3	3044636	UTTB 2,5
2770095	UKK 3 BU	3044649	UTTB 2,5 BU
2774017	UKK 5	3044814	UTTB 4
2774091	UKK 5 BU	3044791	UTTB 4 BU
0441083	USLKG 3	3044092	UT 2,5 PE
0441025	USLKG 2,5	3044092	UT 2,5 PE
0441119	USLKG 2,5 N	3044092	UT 2,5 PE
0441504	USLKG 5	3044128	UT 4 PE
0442079	USLKG 6 N	3044157	UT 6 PE
3003923	USLKG10 N	3044173	UT 10 PE
0443023	USLKG16 N	3044212	UT 16 PE
0444019	USLKG 35	3044241	UT 35-PE
2774211	UKK 5-PE	3044759	UTTB 4-PE
1923076	UK 5-TWIN-PE	3044380	UT 4-TWIN-PE
3004100	UK 5-HESI	3046032	UT 4 HESI (5x20)
3004126	UK 5-HESILED 24	3046090	UT 4 HESILED 24 (5x20)
3004142	UK 5-HESILA 250	3046100	UT 4 HESILA 250 (5x20)
2812018	UK 4-TG	3046142	UT 4-TG
3007042	UKK 5-TG	3044720	UTTB 4-TG
0921011	ST-SI-UK 4	3036806	P-FU 5x20
0921037	ST-SILED 24-UK 4	3036819	P-FU 5x20 LED 24
0921053	ST-SILA 250-UK 4	3036835	P-FU 5x20 LA 250
2802316	ST-BE	3036796	P-CO
3101016	MTK	3046139	UT 4 MT
3104013	MTK-P/P	3046171	UT 4-MT-P/P
3004032	UK 5-MTK-P/P	3046171	UT 4-MT-P/P
3001022	D-UK 2,5	3047028	D-UT 2,5/10
3003020	D-UK 4/10	3047028	D-UT 2,5/10
3006027	D-UK 16	3047206	D-UT 16
1923034	D-UK 5-TWIN	3047141	D-UT 2,5/4-TWIN
2770024	D-UKK 3/5	3047293	D-UTTB 2,5/4
2771023	D-UKKB 3/5	3047293	D-UTTB 2,5/4
0201184	FB 10- 6	3030271	FBS 10-6
0202170	FB 10- 8	3030323	FBS 10-8
0203179	FB 10-10	3005947	FBS 2-10 (2 kutuplu)
3000227	FBRI 2-5 N	3030161	FBS 2-5
3000201	FBRI 3-5 N	3030174	FBS 3-5
3000191	FBRI 4-5 N	3030187	FBS 4-5
2770642	FBRI 10-5 N	3030213	FBS 10-5
2772080	FBRI 10-8 N	3030323	FBS 10-8
0203250	FBI 10- 6	3030271	FBS 10-6
0203263	FBI 10- 8	3030323	FBS 10-8
0203276	FBI 10-10	3005947	FBS 2-10 (2 kutuplu)
0203454	FBI 10-12	3005950	FBS 2-12 (2 kutuplu)
0201333	FBI 2-15	3005963	FBS 2-16

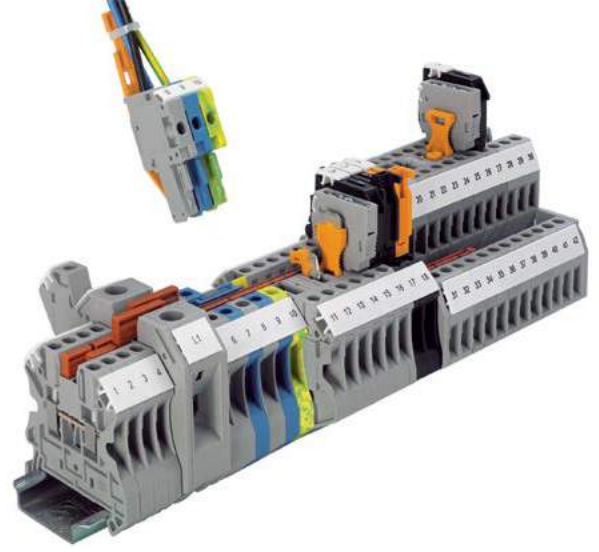

UT serisi, geçmeli köprüleriyle köprülemede kolaylık sağlar ve zaman kazandırır. Patentli tasarımı sayesinde vidaların gevşemesi önlenmiştir. Topraklama klemensleri raya sıkıca oturur, vidalamaya gerek yoktur.

UK yerine UT serisi kullanarak işçilik maliyetlerinizi azaltabilir, panolarınızı daha esnek şekilde tasarlayabilirsiniz.



İndirici köprüler farklı kesitteki klemenslerin bağlantısını sağlar.



2 - 50 kutuplu köprüler 50'ye kadar klemensin tek aşamada köprülenmesini sağlar.

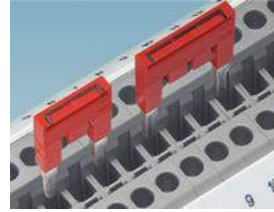

İki farklı potansiyel, klemens dizisi boyunca paralel olarak taşınabilir. Köprü bacakları kesilerek atlamalar yapılabilir.



UT 4-HESI ayırma kolu sigortalı klemens, komşu geçiş klemensleriyle köprülenebilir



Geçiş klemensleri ile aynı şekildeki topraklama klemensleri DIN rayına kolayca takılarak toprak teması sağlanır



Sigorta kolunu açmadan ölçüm yapılabilir.

UT SERİSİ ÜRÜN SEÇİMİNE İLİŞKİN SORULARINIZ İÇİN BİZİMLE GÖRÜŞEBİLİRSİNİZ.

SİPNO.	TİP	AÇIKLAMA	Ambalaj (Ad.)	BİRİM FİYAT (₺/Ad.)	SATIŞ GRUBU
<b>UK SERİSİ SİĞORTALI VİDALI KLEMENSLER*</b>					
3004100	UK 5-HESI *	0,2-4 mm <sup>2</sup> 5x20 sigorta için	50	<b>31,87</b>	BE1
3004126	UK 5-HESILED 24 *	0,2-4 mm <sup>2</sup> 5x20 sigorta için, 12-30 V AC/DC LED'li	50	<b>74,10</b>	BE1
3004142	UK 5-HESILA 250 *	0,2-4 mm <sup>2</sup> 5x20 sigorta için, 110-250 V AC/DC LED'li	50	<b>78,74</b>	BE1
3000539	UK 5-HESI N	0,2-4 mm <sup>2</sup> 5x20 sigorta için	50	<b>30,71</b>	BE1
3000540	UK 5-HESILED 24 N	0,2-4 mm <sup>2</sup> 5x20 sigorta için, 12-30 V AC/DC LED'li	50	<b>75,00</b>	BE1
3000542	UK 5-HESILA 250 N	0,2-4 mm <sup>2</sup> 5x20 sigorta için, 110-250 V AC/DC LED'li	50	<b>79,70</b>	BE1
3004171	UK 6,3-HESI	0,5-16 mm <sup>2</sup> 6,3x32 sigorta için	50	<b>83,22</b>	BE1
3004265	UK 6,3-HESILED 24	0,5-16 mm <sup>2</sup> 6,3x32 sigorta için, 12-30 V AC/DC LED'li	50	<b>135,58</b>	BE1
3118203	UK 6-FSI/C	0,2-6 mm <sup>2</sup> bıçaklı oto sigortaları için	50	<b>87,06</b>	BE1
3001938	UK 6-FSI/C-LED24	0,2-6 mm <sup>2</sup> bıçaklı oto sigortaları için, LED'li, 24 V DC	50	<b>116,45</b>	BE1
3007204	UKK 5-HESI (5x20)	0,2-4 mm <sup>2</sup> çift katlı, üst katı sigortalı, 5x20 sigorta için	50	<b>69,36</b>	BE1
3026654	UKK 5-HESILED 24 (5X20)	0,2-4 mm <sup>2</sup> çift katlı, üst katı sigortalı,	50	<b>170,00</b>	BE1
3005109	UK 10-DREHSI (5x20)	0,5-16 mm <sup>2</sup> 5x20 sigorta için	50	<b>87,28</b>	BE1
3005138	UK 10-DREHSILED 24 (5x20)	0,5-16 mm <sup>2</sup> 5x20 sigorta için 15-30 V AC/DC LED'li	50	<b>134,78</b>	BE1
3005170	UK 10-DREHSILA 250 (5x20)	0,5-16 mm <sup>2</sup> 5x20 sigorta için 110-250 V AC/DC LED'li	50	<b>134,78</b>	BE1
3048386	UK 10,3-HESI N	1,5-25 mm <sup>2</sup> 690 V, 32 A, 10,3x38 mm sigorta için	10	<b>110,53</b>	BE1
3211236	UK 10,3-HESI 1000V	1,5-25 mm <sup>2</sup> 1000 V, 30 A, 10,3 x 38 mm sigorta için	10	<b>104,55</b>	BE1
1069842	UK 10,3-HESI A 1500V	2,5-25 mm <sup>2</sup> 1500 V, 32 A, 10,3 x 85 mm sigorta için	5	<b>120,38</b>	BE1
3061321	FUSE 10,3X38 8A PV	Hızlı PV karakteristikli (gPV) sigorta 1000 V DC'ye kadar, 8A**	10	<b>148,50</b>	BE1
3061347	FUSE 10,3X38 12A PV	Hızlı PV karakteristikli (gPV) sigorta 1000 V DC'ye kadar, 12A**	10	<b>148,50</b>	BE1
3062768	FUSE 10,3x85 6A PV	Hızlı PV karakteristikli (gPV) sigorta 1500 V DC'ye kadar, 6A**	10	<b>167,00</b>	BE1
3062771	FUSE 10,3x85 12A PV	Hızlı PV karakteristikli (gPV) sigorta 1500 V DC'ye kadar, 12A**	10	<b>167,00</b>	BE1

\* Diğer ayırma kollu vidalı sigortalı klemens çeşitlerimiz için sayfa 28'e bakınız.

\*\* PV sigortalar 2 - 25A arası çeşitli değerlerde mevcuttur.



UK 5-HESI...



UK 5-HESI...N (yanı açık)



UKK 5-HESI...



UK 6-FSI/C... Uygun sigortalar için web sitemize bakınız.



UK 10-DREHSI...



UK 10,3-HESI 1000V ve FUSE 10,3X38 ...A PV



UK 10,3-HESI A 1500V ve FUSE 10,3X85 ...A PV



1000 ve 1500V Solar Çözümlerimiz hakkında bilgi almak için info@phoenixcontact.com.tr adresine e-posta gönderebilirsiniz.



## UK SERİSİ VİDALI ÇOK İŞLEVLİ KLEMENSLER VE FİŞLERİ

3007042	UKK 5-TG	0,2-4 mm <sup>2</sup>	alt katı geçiş, üst katı soketli	50	<b>68,61</b>	BE1
2774237	DIKD 1,5-TG	0,2-2,5 mm <sup>2</sup>	üç katlı, üst katta ayırma bölgesi	50	<b>58,28</b>	BE1
3011054	DOKD 1,5-TG	0,2-2,5 mm <sup>2</sup>	üç katlı, alt kat PE, üst katta ayırma bölgesi	50	<b>63,14</b>	BE1

### UYGUN FİŞLER

0921011	ST-SI-UK 4	Sigorta fişi	50	<b>20,85</b>	BE1
0921037	ST-SILED 24-UK 4	Sigorta fişi, 15-30 VAC/DC LED'li	50	<b>95,17</b>	BE1
0921053	ST-SILA 250-UK 4	Sigorta fişi, 110-250 VAC/DC LED'li	50	<b>56,72</b>	BE1
2802329	ST-1N4007	Diyot fişi, 1N4007 diyot takılı halde	10	<b>47,44</b>	BE1
2802316	ST-BE	Komponent fişi	10	<b>30,44</b>	BE1

Fonksiyon fişleri sayesinde aynı klemens çeşitli amaçlarla kullanılabilir. Diğer vidalı çeşitler için sayfa 28'e bakınız.



ST-SI-UK4 sigorta fişleri ayırma kollu sigortalı klemenslerin alternatifidir



ST-1N4007 ters polariteye karşı korur



ST-BE komponent fişine istenen değerde direnç veya diyot takılabilir

## UK SERİSİ VİDALI AYIRMA KLEMENSLERİ (BIÇAKLI)

3101016	MTK	0,2-2,5 mm <sup>2</sup>		50	<b>38,74</b>	BE1
3104013	MTK-P/P	0,2-2,5 mm <sup>2</sup>		50	<b>43,00</b>	BE1
3004032	UK 5-MTK-P/P	0,2-4 mm <sup>2</sup>		50	<b>38,30</b>	BE1
2775210	UDK 4-MTK-P/P	0,2-4 mm <sup>2</sup> , çift giriş çift çıkış		50	<b>52,30</b>	BE1
2800004	UKK 5-MTK-P/P	0,2-4 mm <sup>2</sup> , çift katlı		50	<b>73,13</b>	BE1

Tanımında P/P geçen klemenslerin vidaları aynı zamanda 2,3 mm Ø test soketi olarak kullanılabilir. Diğer vidalı çeşitler için sayfa 28'e bakınız.

## UK SERİSİ VİDALI ÖLÇME - AYIRMA KLEMENSLERİ (SÜRGÜLÜ)

0311087	URTK/S	0,5-6 mm <sup>2</sup> , İki test kovanlı	50	<b>49,28</b>	BE1
3072803	UK 6-T	0,5-6 mm <sup>2</sup> , Kovansız	50	<b>51,83</b>	BE1
3072800	UK 6-T-P	0,5-6 mm <sup>2</sup> , İki test kovanlı	50	<b>55,22</b>	BE1
3072804	UK 6-TK-P	0,5-6 mm <sup>2</sup> , İki test kovanlı, sürgü elle açılabilir	50	<b>55,82</b>	BE1
0309109	URTK/S-BEN 10	0,5-10 mm <sup>2</sup> , İki test kovanlı	50	<b>55,58</b>	BE1
3026272	URTK 6	0,5-6 mm <sup>2</sup> , kovansız	50	<b>64,90</b>	BE1
0311126	URTK/SP	İki izoleli test kovanı ve ayrıca iki adet köprüleme noktası	50	<b>92,77</b>	BE1



UK 6-T



UK 6-T-P



UK 6-TK-P



URTK/S



URTK/S - BEN 10



URTK/SP



URTK-6

Diğer vidalı ölçme ayırma klemensleri için sayfa 29'a bakınız.



### FAME 3 SL KOMPAKT TEST BLOKLARI

SİP.NO.	TİP	AÇIKLAMA	Ambalaj (Ad.)	BİRİM FİYAT (€/Ad.)	SATIŞ GRUBU
1029994	RSCWE 6-3/4SL	Test soketi,pano kapağına takılır, normalde kapalı, pabuç bağlantılı, gri, 4 kutup	1	1.413,00	BE6
1029997	RSCWE 6-3/4SL GN	Test soketi,pano kapağına takılır, normalde kapalı, pabuç bağlantılı, yeşil, 4 kutup	1	1.413,00	BE6
1030004	FTP-3/4SL	Test fişi, 4 kutuplu, kovanlar dahil, gri	1	1.480,00	BE6
1030003	FTP-3/4SL GN	Test fişi, 4 kutuplu, kovanlar dahil, yeşil	1	1.480,00	BE6
1030010	FBP-3/4SL	Koruma kapağı, opsiyonel	1	129,07	BE6

FAME 3 SL, FAME test sisteminin kompakt modelidir. 2-6 kutuplu modelleri mevcuttur. Normalde kapalı kontakt prensibine göre çalışır. Soket üzerinde akım trafosunun bağlandığı terminallere FBS ...-8 köprüler takılır. Bu terminaller, test fişi sokete takıldığında köprü üzerinden kısadevre olarak akım trafosunu koruyacaktır. Görsel ayırım sağlamak için CT bağlantılarında yeşil, VT bağlantılarında gri renk bloklar tercih edilebilir. Daha fazla bilgi ve ürün seçimi için: [info@phoenixcontact.com](mailto:info@phoenixcontact.com)

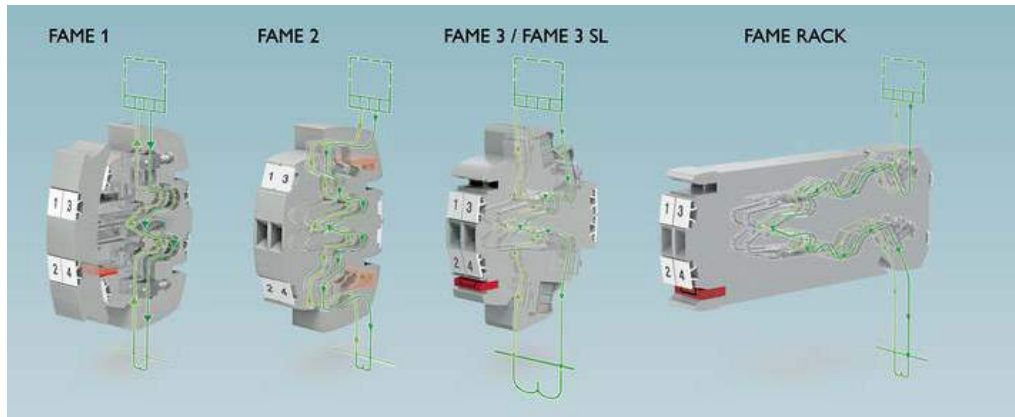
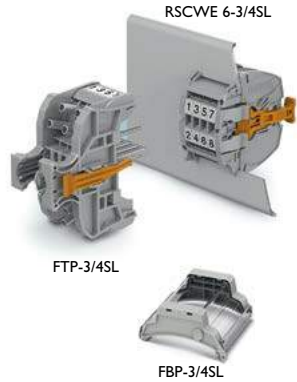

Kontakt Tipi	Normalde Açık	Normalde Kapalı	Normalde Kapalı	Normalde Kapalı
Maksimum Kutup Sayısı	13	24	20 / 6	24
CT Kısa Devresi	Soket üzerinde	Fiş üzerinde	Soket üzerinde	Soket üzerinde
Montaj Şekli	Kapak / Ray	Kapak / Ray	Kapak	Kapak
Kablo Bağlantısı	Vidalı	Vidalı / Push-in	Pabuç Bağlantılı	Pabuç Bağlantılı

FAME test sistemi ölçme-ayırma klemenslerinin gelişmiş halidir. Orta ve yüksek gerilim koruma sistemlerindeki ölçüm ve test işlemlerinin daha emniyetli, güvenilir ve hızlı şekilde yapılabilmesini sağlar. FAME, genellikle pano kapağına monte edilen bir test soketinden ve buna uygun test fişinden oluşur. Modüler yapıda oluşturulmuş, bloklar istenen kutup sayısında sipariş edilebilir. Ayrıca farklı kontak yapılarına, montaj tiplerine ve bağlantı şekillerine sahip modelleri bulunmaktadır. Bu sayede FAME sisteminde her devre şemasına uygun bir çözüm bulmak mümkündür. Bilgi ve ürün seçimi için : [info@phoenixcontact.com](mailto:info@phoenixcontact.com)

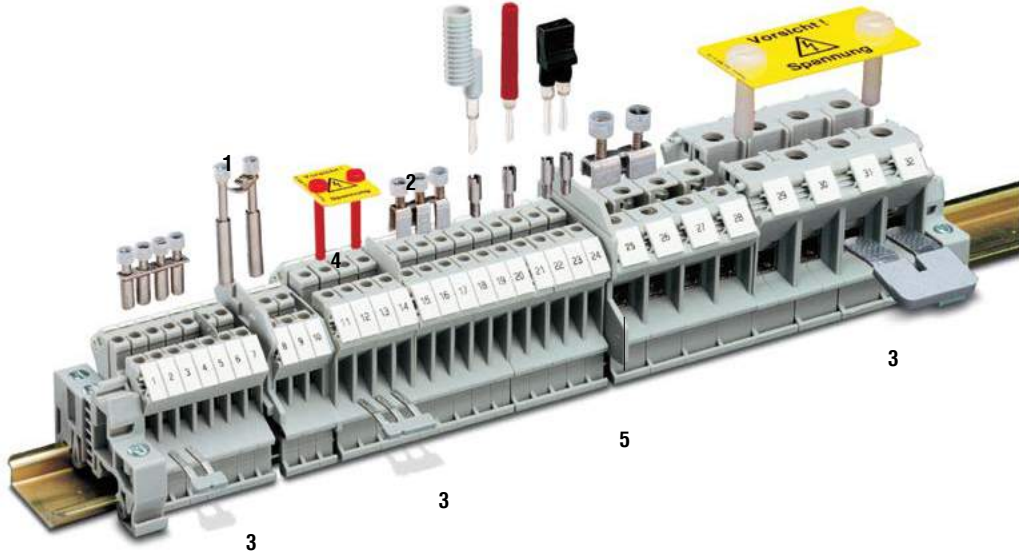

## UK SERİSİ AKSESUAR SEÇİM TABLOSU

Klemens	Üst Köprü (1,2)			Tarak Köprü (3)			Kapak	Ayrırma Plakası (5)	Etiket Thermomark Card	Tornavida (ölçü)
	2 kutuplu	3 kutuplu	10 kutuplu	2 kutuplu	3 kutuplu	10 kutuplu				
UK 2,5 N	FBRİ 2-5 N 3000227	FBRİ 3-5 N 3000201	FBRİ 10-5 N 2770642	EBL 2-5 2303145	EBL 3-5 2303158	EBL 10-5 2303132	D-UK 2,5 3001022	ATP-UK 3003224	UCT-TM 5 0828734	0,6x3,5
UK 3 N	FBRİ 2-5 N 3000227	FBRİ 3-5 N 3000201	FBRİ 10-5 N 2770642	EBL 2-5 2303145	EBL 3-5 2303158	EBL 10-5 2303132	D-UK 4/10 3003020	ATP-UK 3003224	UCT-TM 5 0828734	0,6x3,5
UK 5 N	FBI 2- 6 0203438	FBI 3- 6 0203425	FBI 10-6 0203250	EB 2-6 0201155	EB 3-6 0201142	EB 10-6 0201139	D-UK 4/10 3003020	ATP-UK 3003224	UCT-TM 6 0828736	0,6x3,5
UK 6 N	FBI 2- 8 0200020	FBI 3- 8 0200059	FBI 10-8 0203263	EB 2- 8 0202154	EB 3- 8 0202141	EB 10-8 0202138	D-UK 4/10 3003020	ATP-UK 3003224	UCT-TM 8 0828740	1,0x4,0
UK 10 N	FBI 2-10 0203483	-	FBI 10-10 0203276	EB 2-10 0203153	EB 3-10 0203328	EB 10-10 0203137	D-UK 4/10 3003020	ATP-UK 3003224	UCT-TM 10 0829142	1,0x4,0
UK 16 N	FBI 2-12 0200075	-	FBI 10-12 0203454	-	-	EB 10-12 3006137	D-UK 16 3006027	ATP-UK 3003224	UCT-TM 12 0829144	1,0x4,0
UIK 35	FBI 2-15 0201333	FBI 3-15 0201278	-	EB 2-15 K/UK 35 0205119	EB 3-15 K/UK 35 0205106	EB 10-15 K/UK 35 0205096	Kapalı tip klemens Kapağa gerek yoktur	-	UCT-TM 12 0829144	1,0x4,0
UK 35	FBI 2-15 0201333	FBI 3-15 0201278	-	EB 2-15 K/UK 35 0205119	EB 3-15 K/UK 35 0205106	EB 10-15 K/UK 35 0205096	Kapalı tip klemens Kapağa gerek yoktur	TP-UK 35 3008096	UCT-TM 12 0829144	1,0x4,0
UK 3-TWIN	FBRİ 2-5 N 3000227	FBRİ 3-5 N 3000201	FBRİ 10-5 N 2770642	EBL 2-5 2303145	EBL 3-5 2303158	EBL 10-5 2303132	D-UK 5-TWIN 1923034	-	UCT-TM 5 0828734	0,6x3,5
UK 5-TWIN	FBI 2- 6 0203438	FBI 3- 6 0203425	FBI 10-6 0203250	EB 2-6 0201155	EB 3-6 0201142	EB 10-6 0201139	D-UK 5-TWIN 1923034	-	UCT-TM 6 0828736	0,6x3,5
MBKKB 2,5	FBRNI 2-5 N 3000175	FBRNI 3-5 N 3000162	FBRNI 10-5 N 2770639	EBL 2-5 2303145	EBL 3-5 2303158	EBL 10-5 2303132	D-MBKKB 2,5 1413052	-	UCT-TM 5 0828734	0,6x3,5
UKK 3	FBRNI 2-5 N 3000175	FBRNI 3-5 N 3000162	FBRNI 10-5 N 2770639	EBL 2-5 2303145	EBL 3-5 2303158	EB 10-5 2303132	D-UKK 3/5 2770024	ATP-UKK 3/5 2778521	UCT-TM 5 0828734	0,6x3,5
UKK 5	FBI 2- 6 0203438	FBI 3- 6 0203425	FBI 10-6 0203250	EB 2-6 0201155	EB 3-6 0201142	EB 10-6 0201139	D-UKK 3/5 2770024	ATP-UKK 3/5 2778521	UCT-TM 6 0828736	0,6x3,5
UKKB 5	FBI 2- 6 0203438	FBI 3- 6 0203425	FBI 10-6 0203250	EB 2-6 0201155	EB 3-6 0201142	EB 10-6 0201139	D-UKKB 3/5 2771023	ATP-UKKB 3 2771065	UCT-TM 6 0828736	0,6x3,5
DIKD 1,5	FBI 2- 6 0203438	FBI 3- 6 0203425	FBI 10-6 0203250	EB 2- DIK BU EB 2- DIK RD	EB 3- DIK BU EB 3- DIK RD	EB 10- DIK BU EB 10- DIK RD	Kapalı tip klemens Kapağa gerek yoktur	ATP-DIKD 1,5 1413285	UCT-TM 6 0828736	0,6x3,5
SLKK 5	FBI 2- 6 0203438	FBI 3- 6 0203425	FBI 10-6 0203250	EB 2-6 0201155	EB 3-6 0201142	EB 10-6 0201139	D-UKK 3/5 2770024	-	UCT-TM 6 0828736	0,6x3,5
DLK 2,5-PE	FBI 2- 6 0203438	FBI 3- 6 0203425	FBI 10-6 0203250	-	-	-	Kapalı tip klemens Kapağa gerek yoktur	-	UCT-TM 6 0828736	0,6x3,5
DLK 4-PE	FBI 2- 6 0203438	FBI 3- 6 0203425	FBI 10-6 0203250	-	-	-	Kapalı tip klemens Kapağa gerek yoktur	-	UCT-TM 6 0828736	0,6x3,5
UK 5-HESI	-	-	-	EBS 2- 8 3118151	EBS 3-8 3118148	EBS 10- 8 3118135	Kapalı tip klemens Kapağa gerek yoktur	-	UCT-TM 8 0828740	0,6x3,5
UK 5-HESI...N	-	-	-	EBS 2- 8 3118151	EBS 3-8 3118148	EBS 10- 8 3118135	D-UK 5-HESI N 3000543	-	UCT-TM 8 0828740	0,6x3,5
UKK 5-HESI (5X20)	-	-	FBRİ 10-8 N 2772080	EBS 2- 8 3118151	EBS 3-8 3118148	EBS 10- 8 3118135	Kapalı tip klemens Kapağa gerek yoktur	-	UCT-TM 8 0828740	0,6x3,5
UKK 5-TG	FBI 2- 6 0203438	FBI 3- 6 0203425	FBI 10-6 0203250	EB 2-6 0201155	EB 3-6 0201142	EB 10-6 0201139	Kapalı tip klemens Kapağa gerek yoktur	-	UCT-TM 6 0828736	0,6x3,5
MTK, MTK P/P	-	-	-	EBL 2-5 2303145	EBL 3-5 2303158	EBL 10-5 2303132	D-MTK 3101029	ATS-MTK 3101223	UCT-TM 5 0828734	0,6x3,5
UK 5-MTK-P/P	-	-	-	EB 2-6 0201155	EB 3-6 0201142	EB 10-6 0201139	Kapalı tip klemens Kapağa gerek yoktur	ATP-UK 5-MTK 3004210	UCT-TM 6 0828736	0,6x3,5
URTK/S	-	-	FB 10- RTK/S 0311171	EB 2- 8 0202154	EB 3-8 0202141	EB 10-8 0202138	D-URTK 0310020	ATS-RTK 0310224	UCT-TM 8 0828740	1,0x4,0
URTK/S-BEN 10	-	-	-	EB 2- 8 0202154	EB 3-8 0202141	EB 10-8 0202138	D-URTK/S-BEN 0308029	ATS-RTK-BEN 0308223	UCT-TM 8 0828740	0,9x6,5
URTK 6	-	-	FBRİ 10-8 N 2772080	-	-	-	D-URTK 6 3026340	-	UCT-TM 8 0828740	0,6x3,5

Kapak ve köprüler için sayfa 44 - 47'ye bakınız.

Tablo mevcut tüm aksesuar çeşitlerini içermemektedir. Tabloda bulamadığınız ürünler için online kataloğümüzü kullanabilir veya bizi arayabilirsiniz.





MBKKB 2,5

SİPNO.	TİP	AÇIKLAMA	Ambalaj (Ad.)	BİRİM FİYAT (€/Ad.)	SATIŞ GRUBU
<b>VİDALI MİNİ KLEMENSLER</b>					
1414064	MBKKB 2,5	0,2-2,5 mm <sup>2</sup> , her iki katta köprüleme	50	20,15	BE1
1414077	MBKKB 2,5 BU mavi	0,2-2,5 mm <sup>2</sup> , her iki katta köprüleme	50	20,15	BE1

## YÜKSEK ORTAM SICAKLIKLARI İÇİN VİDALI SERAMİK KLEMENSLER

0501059	SSK 0525 KER-EX	0,2-4 mm <sup>2</sup>	50	116,74	BE1
0502058	SSK 110 KER-EX	0,5-6 mm <sup>2</sup>	50	143,60	BE1
0503057	SSK 116 KER-EX	0,5-10 mm <sup>2</sup>	50	159,00	BE1
0505055	SSK 135 KER-EX	1-25 mm <sup>2</sup>	10	466,00	BE1

Bu klemensler NS 32 ray ile kullanılır.



Ex onaylı SSK klemensler özellikle sıcaklık ve kimyasal etki bakımından zor işletme koşullarının bulunduğu yerlerde kullanım için önerilir.



Seramik klemenslerin önemli özelliklerinden biri 220 °C değerine dek yüksek sıcaklıkta sürekli olarak kullanılabilmesidir. Yüksek termal gerekliliklerin ve aşırı sıcaklık değişikliklerinin bulunduğu yerlerde kullanılabilirler.



Yerden kazandırılan tasarımından ötürü, SSK seramik klemensler dar alanlar için idealdir.

## VİDALI TERMOKUPL KLEMENSLERİ



3100046	MTKD-FE/CUNI	0,2-2,5 mm <sup>2</sup> , demir/konstantan (J tipi termokupl) için klemens çifti	50	94,74	BE1
3100062	MTKD-NICR/NI	0,2-2,5 mm <sup>2</sup> , nikel-krom/nikel (K tipi termokupl) için klemens çifti	50	102,26	BE1
3100059	MTKD-CU/CUNI	0,2-2,5 mm <sup>2</sup> , bakır konstantan (T tipi termokupl) için klemens çifti	50	94,74	BE1

Diğer tipler için 1 nolu kataloğa bakınız.

## HAVADA BAĞLANTI İÇİN FİŞ SOKETLİ KLEMENSLER

1600014	HCC 4-M	Fiş, 10 kutuplu, vidalı, 0,2-4 mm <sup>2</sup>	50	127,30	BE1
1600001	HCC 4-F	Soket, 10 kutuplu, vidalı, 0,2-4 mm <sup>2</sup>	50	197,00	BE1
3100224	HCC 4-SR	Kablo gergi kilidi, hem fiş hem sokete uygun	10	43,51	BE1



HCC...



HCC 4-M



HCC 4-F



HCC 4-SR



TB serisinde kullanılan izolasyon malzemesi, yüksek kaliteli, halojen içermeyen polyamid 6.6'dır. Bu malzeme -60 ila +130 °C'lik geniş sıcaklık aralığına ve UL 94'e göre V0 yanmazlık sınıfına sahiptir

Tüm metal parçalar, kurşunsuz, galvanik nikel ya da kalay kaplama ile korunmuştur. İletim parçaları, yüksek kaliteli bakır alaşımından yapılmıştır



Bağlantı noktaları geniş yüzeyli etiketlerle kesintisiz olarak etiketlenebilir.



P-DI izolasyon fişi, CP komponent fişi ve FP ... sigorta fişleri, ayırma klemenslerinin üzerindeki sokete takılarak klemense çeşitli işlevler kazandırmak mümkündür.



TPS... test soketleri köprüleme kanalına vidalanarak 2.3 mm ve 4 mm test fişleri için güvenilir test noktaları oluşturur. 2.3 mm MPS ... test fişi 5.2 ve 6.2 mm genişlikteki klemenslerle kullanıldığında köprüleme kanalına doğrudan takılabilir

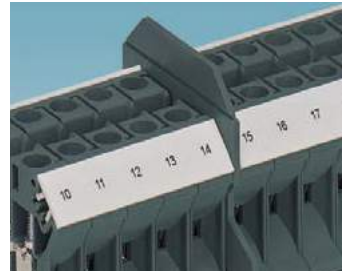

Ayrırma plakaları klemens konturunun dışına taşarak klemens gruplarının görsel ve elektriksel ayrımını sağlarlar.



INB ... izoleli tarak köprüler basitçe bağlantı noktasına takılır. Bağlantı noktasında kablo takılı olup olmasının önemi yoktur. Köprüler kutup sayısının gerektiği şekilde kesilebilir. Köprü bacakları kesilerek atamalar yapılabilir



Köprüleme için 10 kutuplu SCBI... sabit köprü istenen kutup sayısında kesilerek köprü kanalına yerleştirilir ve vidalanır.



SCBI...ISO kullanılarak atamalı köprüleme gerçekleştirilebilir. Bu şekilde köprüleme yapıldığında vidanın canlı kontakta işlevi vardır.



TS-TB izolasyon plakası komşu köprüleri elektriksel ve görsel olarak ayırmak için kullanılır. Klemensleri nominal gerilimlerinde kullanılmak için bu parçalardan köprünün her iki tarafında kullanılmamalıdır.

## TB SERİSİ TEK GİRİŞ - TEK ÇIKIŞLI VİDALI KLEMENSLER



TB 2,5 I

SİP.NO	TİP	Tek telli maks. kesit (mm <sup>2</sup> )	Çok telli kesit (mm <sup>2</sup> )		Gerilim (V) / Akım (A)	Renk	Ambalaj (Ad.)	Birim Fiyat (₺/Ad.)	Satış Grubu
			Yüksüksüz	Yüksüklü İzolesiz / İzoleli					
3246311	TB 2,5 I	4	2,5	2,5/1,5	800/24		50	3,18	BE1
3057665	TB 2,5 I BU	4	2,5	2,5/1,5	800/24	mavi	50	3,18	BE1
3246324	TB 4 I	6	4	4/2,5	800/32		50	3,71	BE1
3057678	TB 4 I BU	6	4	4/2,5	800/32	mavi	50	3,71	BE1
3000486	TB 6 I	6	6	6/6	800/41		50	7,09	BE1
3057681	TB 6 I BU	6	6	6/6	800/41	mavi	50	7,09	BE1
3246340	TB 10 I	16	10	10/6	800/57		50	9,59	BE1
3057694	TB 10 I BU	16	10	10/6	800/57	mavi	50	9,59	BE1
3246353	TB 16 I	16	16	16/16	1000/76		50	11,88	BE1
3076659	TB 16 I BU	16	16	16/16	1000/76	mavi	50	11,88	BE1
3246366	TB 35 I	35	35	35/35	1000/125		50	25,77	BE1
3076662	TB 35 I BU	35	35	35/35	1000/125	mavi	50	25,77	BE1

Tip	Renk	OG		YE		RD		WH		BK		GN	
SİP.NO	Ürün G.	SİP.NO	Ürün G.	SİP.NO	Ürün G.	SİP.NO	Ürün G.	SİP.NO	Ürün G.	SİP.NO	Ürün G.	SİP.NO	Ürün G.
<b>UK 2,5 N</b>	3026780	BE1	3038011	BE1	0719074	BE1	0719090	BE1	0719100	BE1	0719087	BE1	
<b>UK 5 N</b>	3002908	BE1	3003952	BE1	3026696	BE1	3007327	BE1	0711344	BE1	3003965	BE1	

## TB SERİSİ YÜKSEK AKIM KLEMENSLERİ



TB 70 I

3247180	TB 50 I	25-50 mm <sup>2</sup>	vidalı		10	86,99	BE1
3247187	TB 50 I BU	25-50 mm <sup>2</sup>	vidalı	mavi	10	86,99	BE1
3247194	TB 70 I	16-70 mm <sup>2</sup>	alyan vidalı		10	112,77	BE1
3247201	TB 70 I BU	16-70 mm <sup>2</sup>	alyan vidalı	mavi	10	112,77	BE1
3251200	TB 95 I	35-95 mm <sup>2</sup>	alyan vidalı		10	145,73	BE1
3251203	TB 95 I BU	35-95 mm <sup>2</sup>	alyan vidalı	mavi	10	145,73	BE1
3251201	TB 150 I	50-150 mm <sup>2</sup>	alyan vidalı		10	176,00	BE1
3251204	TB 150 I BU	50-150 mm <sup>2</sup>	alyan vidalı	mavi	10	176,00	BE1
3251202	TB 240 I	70-185 mm <sup>2</sup>	alyan vidalı		10	216,00	BE1
3251205	TB 240 I BU	70-185 mm <sup>2</sup>	alyan vidalı	mavi	10	216,00	BE1

Pabuç bağlantılı yüksek akım klemensleri için sayfa 43'e bakınız.

## TB SERİSİ VİDALI TOPRAKLAMA KLEMENSLERİ



TB 2,5-PE I

3059841	TB 2,5-PE I	0,5-2,5 mm <sup>2</sup>		50	12,86	BE1
3059980	TB 4-PE I	0,5-4,0 mm <sup>2</sup>		50	15,14	BE1
3059870	TB 6-PE I	1,5-6,0 mm <sup>2</sup>		50	18,64	BE1
3059883	TB 10-PE I	1,5-10 mm <sup>2</sup>		50	20,88	BE1
3059896	TB 16-PE I	6-16 mm <sup>2</sup>		50	32,66	BE1
3059906	TB 35-PE I	10-35 mm <sup>2</sup>		50	65,05	BE1

## TB SERİSİ VİDALI YÜKSEK AKIM TOPRAKLAMA KLEMENSLERİ



TB 50-PE I

3251206	TB 50-PE I	25-50 mm <sup>2</sup>	vidalı	10	173,00	BE1
3251207	TB 70-PE I	16-70 mm <sup>2</sup>	alyan vidalı	10	326,00	BE1
3251208	TB 95-PE I	35-95 mm <sup>2</sup>	alyan vidalı	10	371,00	BE1

## TB SERİSİ TEK GİRİŞ ÇİFT ÇIKIŞLI VİDALI KLEMENSLER



TB 4-TWIN I

3246502	TB 4-TWIN I	0,5-2,5 mm <sup>2</sup>		50	13,28	BE1
---------	-------------	-------------------------	--	----	-------	-----

## TB SERİSİ ÇİFT GİRİŞ ÇİFT ÇIKIŞLI VİDALI KLEMENSLER



TB 2,5-QUATTRO I

3246492	TB 2,5-QUATTRO I	0,5-2,5 mm <sup>2</sup>		50	17,44	BE1
3246515	TB 4-QUATTRO I	0,5-2,5 mm <sup>2</sup>		50	17,92	BE1



SİPNO.	TİP	AÇIKLAMA	Ambalaj (Ad.)	BİRİM FİYAT (€/Ad.)	SATIŞ GRUBU
<b>TB SERİSİ ÇİFT KATLI VİDALI KLEMENSLER</b>					
3246528	TB 2,5-2L I	0,5-2,5 mm <sup>2</sup>		50	14,19 BE1
3000954	TB 2,5-2L I BU	0,5-2,5 mm <sup>2</sup>	mavi	50	14,19 BE1
3000901	TB 2,5-L/LB-PV I	0,5-2,5 mm <sup>2</sup>		50	31,16 BE1
3246544	TB 4-2L I	0,5-4 mm <sup>2</sup>		50	15,22 BE1
3000957	TB 4-2L I BU	0,5-4 mm <sup>2</sup>	mavi	50	15,22 BE1
3000890	TB 4-L/LB-PV I	0,5-4 mm <sup>2</sup>		50	31,59 BE1



TB 2,5-2L I



TB 4-2L I



TB 2,5-L/LB-PV I



TB 4-L/LB-PV I



TB 2,5-3L I



TB 2,5-L/L/TG I

## TB SERİSİ ÜÇ KATLI VİDALI KLEMENSLER

3246784	TB 2,5-3L I	0,25-2,5 mm <sup>2</sup>	üç katlı	50	29,69 BE1
3246812	TB 2,5-L/L/TG I	0,25-2,5 mm <sup>2</sup>	üç katlı, üst kat ayırma bölgesi	50	45,65 BE1



TB 2,5-PE/3L I

## TB SERİSİ MOTOR KLEMENSLERİ

3246826	TB 2,5-PE/3L I	0,25-2,5 mm <sup>2</sup>	dört katlı alt kat toprak (motor klemensi)	50	46,11 BE1
3246833	TB 4-PE/3L I	0,5-4 mm <sup>2</sup>	dört katlı alt kat toprak (motor klemensi)	50	65,60 BE1

## TB SERİSİ SENSÖR AKTÜATÖR KLEMENSLERİ

3246749	TBIO 2,5 I	0,25-2,5 mm <sup>2</sup>	sensör klemensi	50	18,42 BE1
3246756	TBIO 2,5-LA 24RD/O-M I	0,25-2,5 mm <sup>2</sup>	sensör klemensi, üst kat ile alt kat arası LED'li	50	36,21 BE1
3246882	TBIO 2,5-PE I	0,2-2,5 mm <sup>2</sup>	sensör klemensi, alt kat toprak	50	25,28 BE1
3246896	TBIO 2,5-PE/TG I	0,25-2,5 mm <sup>2</sup>	sensör klemensi, üst kat ayırma bölgesi, alt kat toprak	50	28,42 BE1
3246889	TBIO 2,5-PE/L/L I	0,2-2,5 mm <sup>2</sup>	üç katlı, alt kat toprak	50	32,17 BE1
3246903	TBIO 2,5-PE/L/TG I	0,25-2,5 mm <sup>2</sup>	üç katlı, üst kat ayırma bölgesi, alt kat toprak	50	34,30 BE1



TBIO 2,5-PE/L/L I



TBIO 2,5 I



TBIO 2,5-LA 24RD/O-M I



TBIO 2,5-PE I



TBIO 2,5-PE/TG I



TBIO 2,5-PE/L/TG I

## TB SERİSİ VİDALI SİĞORTALI KLEMENSLER

3246418	TB 4-HESI (5X20) I	0,5-4 mm <sup>2</sup>		50	22,30 BE1
3246434	TB 4-HESILED 24 (5X20) I	0,5-4 mm <sup>2</sup> , 15-30 V AC/DC LED'li		50	43,82 BE1
3246447	TB 4-HESILED 60 (5X20) I	0,5-4 mm <sup>2</sup> , 30-60 V AC/DC LED'li		50	43,82 BE1
3246450	TB 4-HESILA 250 (5X20) I	0,5-4 mm <sup>2</sup> , 110-250 V AC/DC LED'li		50	45,06 BE1
3246421	TB 4-HEDI I	0,5-4 mm <sup>2</sup> , TB 4-HESI... ile aynı şekilde ayırma klemensi		50	21,55 BE1
3000605	TB 4-MTD I	0,5-4 mm <sup>2</sup> , TB 4-HESI... ile aynı şekilde geçiş klemensi		50	11,07 BE1



TB 4-HESI (5X20) I

Uygun kapak için sayfa 44'e bakınız.



TB 4-HEDI I (5X20) I



TB 4-MTD I



SİP.NO.	TİP	AÇIKLAMA	Ambalaj (Ad.)	BİRİM FİYAT (€/Ad.)	SATIŞ GRUBU
<b>TB SERİSİ ÇİFT KATLI VİDALI SİGORTALI KLEMENSLER</b>					
3246847	TB 4-2L-HESI (5X20) I	0,5-4 mm <sup>2</sup> Üst kat sigortalı, alt kat geçiş	50	<b>36,18</b>	BE1
3246854	TB 4-2L-HESILED 24 (5X20) I	0,5-4 mm <sup>2</sup> Üst kat sigortalı, alt kat geçiş, 12-30 V AC/DC LED'li	50	<b>70,53</b>	BE1
3246777	TB 4-2L-HESILED 60 (5X20) I	0,5-4 mm <sup>2</sup> Üst kat sigortalı, alt kat geçiş, 30-60 V AC/DC LED'li	50	<b>67,18</b>	BE1
3246819	TB 4-2L-HESILA 250 (5X20) I	0,5-4 mm <sup>2</sup> Üst kat sigortalı, alt kat geçiş, 110-230 V AC/DC LED'li	50	<b>64,24</b>	BE1



TB 4-2L-HESI (5X20) I



TB 4-TG-(P/P) I

<b>TB SERİSİ VİDALI ÇOK İŞLEVİLİ KLEMENSLER VE AYIRMA KLEMENSLERİ</b>					
3246382	TB 4-TG I	0,5-4 mm <sup>2</sup> çok işlevli klemens taban kısmı	50	<b>10,18</b>	BE1
3246395	TB 4-TG-P/P I	0,5-4 mm <sup>2</sup> çok işlevli klemens taban kısmı, test soketi, vidalı *	50	<b>11,83</b>	BE1
3000607	TB 4-MT N I	0,5-4 mm <sup>2</sup> bıçaklı ayırma klemensi	50	<b>14,56</b>	BE1
3246379	TB 4-MT I	0,5-4 mm <sup>2</sup> ayırma klemensi	50	<b>14,49</b>	BE1
3246405	TB 4-MT-P/P I	0,5-4 mm <sup>2</sup> ayırma klemensi *	50	<b>20,57</b>	BE1

\* Tanımında P/P geçen klemenslerin vidaları aynı zamanda 2,3 mm Ø test soketi olarak kullanılabilir.



TB 4-MT N I



TB 4-MT-(P/P) I



CP



P-DI



FP (5x20)



FP IO (5X20)

<b>TB SERİSİ KOMPONENT VE SİGORTA FIŞLARI</b>					
3214071	CP	Komponent fişi, TB...-TG I... için	10	<b>29,58</b>	BE1
3214039	FP (5x20)	Sigorta fişi, TB...-TG I... için	50	<b>12,87</b>	BE1
3214042	FP (5x20) 24	Sigorta fişi, ışık göstergeli, 12-30 V için, TB...-TG I... için	50	<b>42,11</b>	BE1
3214068	FP (5x20) 250	Sigorta fişi, ışık göstergeli, 110-250 V için, TB...-TG I... için	50	<b>43,84</b>	BE1
3246980	FP IO (5X20)	Sigorta fişi, TBIO...-TG I... için	50	<b>12,84</b>	BE1
3246994	FP IO (5X20) LED24	Sigorta fişi, ışık göstergeli, 12-30V için, TBIO...-TG I... için	50	<b>47,59</b>	BE1
3247008	FP IO (5X20) LED250	Sigorta fişi, ışık göstergeli, 110-250V için, TBIO...-TG I... için	50	<b>34,91</b>	BE1



TB 6-T I



TBD 6 I

<b>TB SERİSİ VİDALI ÖLÇME AYIRMA KLEMENSLERİ</b>					
3246463	TB 6-T I	0,5-6 mm <sup>2</sup> , İki test kovanlı, sürgülü ayırma	50	<b>28,66</b>	BE1
3246476	TBD 6 I	0,5-6 mm <sup>2</sup> , İki test kovanlı, geçiş	50	<b>20,82</b>	BE1

<b>TB 6-T I KÖPRÜ SEÇİM TABLOSU</b>					
	2	3	4	10	
Üst köprü					3245134
Atlama yapılabilir üst köprü					3000417
Tarak köprü					3246191
Sürgülü anahtarlama köprüsü	3075842	3075843	3075844		3075846
Sürgülü anahtarlama köprüsü (kovanlı)	3070321	3070322	3070323		



Çok sayıda ürün çeşidi ile TB serisi, pek çok endüstriyel uygulama için şık çözümler sunar. Sayısız kalite testi, TB klemenslerin en sert koşullarda bile sinyal iletimi ve enerji dağıtımını güvenilir ve emniyetli şekilde yaptığını kanıtlamıştır.

## TB SERİSİ AKSESUAR SEÇİM TABLOSU

Klemens	Üst köprü			Tarak köprü			Kapak	Ayırma Plakası	Etiket (Thermomark Card)	Tornavida (ölçü)	
	2	3	5	10	2	3					10
TB 2,5 I	3000227 FBRI 2-5 N	3000201 FBRI 3-5 N		3246117 SCBI 10-5N	3247145 INB 2-5	3247152 INB 3-5	3246175 INB 10-5	3059919 D-TB 2,5	3046272 ATP-TB	UCT-TM 5 828734	0,6x3,5
TB 4 I				3246120 SCBI 10-6			3246188 INB 10-6	3059809 D-TB 4/10	3046272 ATP-TB	UCT-TM 6 828736	0,6x3,5
TB 6 I				3246133 SCBI 10-8			3246191 INB 10-8	3059809 D-TB 4/10	3046272 ATP-TB	UCT-TM 8 828740	1,0x4,0
TB 10 I				3246146 SCBI 10-10			3246201 INB 10-10	3059809 D-TB 4/10	3046272 ATP-TB	UCT-TM 10 829142	1,0x4,0
TB 16 I				3246159 SCBI 10-12			3246214 INB 10-12	3059922 D-TB 16		UCT-TM 12 829144	1,0x6,5
TB 35 I	3246162 SCBI 2-15	3246573 SCBI 3-15	3246612 SCBI 5-15		3246227 INB 2-15			3059935 D-TB 35		UCT-TM 12 829144	1,0x6,5
TB 50 I	0201346 FBI 2-20	0201317 FBI 3-20	-	-	-	-	-	-	-	UCT-TM 16 0829146	1,2X8,0
TB 70 I	3247222 SCBI 2-20 N	3247229 SCBI 3-20 N	-	-	-	-	-	-	-	UCT-TM 16 0829146	HEX 6-200
TB 95 I	-	-	-	-	3251212 INB 2-25	3251213 INB 3-25	-	-	-	UCT-TM 16 0829146	HEX 6-200
TB 150 I	-	-	-	-	INB 2-31 3251214	INB 3-31 3251215	-	-	-	UCT-TM 16 0829146	HEX 8-200
TB 240 I	-	-	-	-	INB 2-36 3251216	INB 3-36 3251217	-	-	-	UCT-TM 16 0829146	HEX 8-200
TB 2,5-TWIN I				3246117 SCBI 10-5 N	3247145 INB 2-5	3247152 INB 3-5	3246175 INB 10-5	3059825 D-TB 2,5/4-TWIN		UCT-TM 5 828734	0,6x3,5
TB 4-TWIN I				3246120 SCBI 10-6			3246188 INB 10-6	3059825 D-TB 2,5/4-TWIN		UCT-TM 6 828736	0,6x3,5
TB 2,5-QUATTRO I				3246117 SCBI 10-5 N	3247145 INB 2-5	3247152 INB 3-5	3246175 INB 10-5	3059838 D-TB 2,5/4-QUATTRO		UCT-TM 5 828734	0,6x3,5
TB 4-QUATTRO I				3246120 SCBI 10-6			3246188 INB 10-6	3059838 D-TB 2,5/4-QUATTRO		UCT-TM 6 828736	0,6x3,5
TB 2,5-2L I				3246117 SCBI 10-5 N	3247145 INB 2-5	3247152 INB 3-5	3246175 INB 10-5	3059964 D-TB 2,5/4-2L		UCT-TM 5 828734	0,6x3,5
TB 4-2L I				3246120 SCBI 10-6			3246188 INB 10-6	3059964 D-TB 2,5/4-2L		UCT-TM 6 828736	0,6x3,5
TB 2,5-L/LB-PV I				3246117 SCBI 10-5 N	3247145 INB 2-5	3247152 INB 3-5	3246175 INB 10-5	3000906 D-TB 2,5/4-L/LB		UCT-TM 5 828734	0,6x3,5
TB 4-L/LB-PV I				3246120 SCBI 10-6			3246188 INB 10-6	3000906 D-TB 2,5/4-L/LB		UCT-TM 6 828736	0,6x3,5
TB 2,5-3L I				3246120 SCBI 10-6			3246917 INB IO 10-6 GY*	-	3246959 ATP-TB/3	UCT-TM 6 828736	0,6x3,5
TB 2,5-L/LTG I	-	-	-	-			3246917 INB IO 10-6 GY*	-	3246959 ATP-TB/3	UCT-TM 6 828736	0,6x3,5
TB 2,5-PE/3 L I				3246120 SCBI 10-6			3246917 INB IO 10-6 GY*	-	3246959 ATP-TB/3	UCT-TM 6 828736	0,6x3,5
TB 4-PE/3 L I				3246120 SCBI 10-6				-		UCT-TM 6 828736	0,6x3,5
TB 4-HESI (5X20) I	-	-	-	-			3247159 INBS 10-8	3059812 D-TB 4-HESI		UCT-TM 8 828740	0,6x3,5
TB 4-HEDI I	-	-	-	-			3247159 INBS 10-8	3059812 D-TB 4-HESI		UCT-TM 8 828740	0,6x3,5
TB 4-MTD I	-	-	-	-			3247159 INBS 10-8	3059812 D-TB 4-HESI		UCT-TM 8 828740	0,6x3,5
TB 4-2L-HESI (5X20) I				3246133 SCBI 10-8			3247159 INBS 10-8	-		UCT-TM 8 828740	0,6x3,5
TB 4-TG I	-	-	-	-			3246188 INB 10-6	3059809 D-TB 4/10		UCT-TM 6 828736	0,6x3,5
TB 4-MT I	-	-	-	-			3246188 INB 10-6	3059809 D-TB 4/10		UCT-TM 6 828736	0,6x3,5
TB 4-MT N I	-	-	-	-			3246188 INB 10-6	3059809 D-TB 4/10		UCT-TM 6 828736	0,6x3,5
TB 6-T I				3245134 SCBI 10-8,15			3246191 INB 10-8	3059951 D-TB 6-T		UCT-TM 8 828740	1,0x4,0
TBD 6 I				3245134 SCBI 10-8,15			3246191 INB 10-8	3059951 D-TB 6-T		UCT-TM 8 828740	1,0x4,0
TBIO 2,5 I				3246120 SCBI 10-6			3246917 INB IO 10-6 GY*	-	3246959 ATP-TB/3	UCT-TM 6 828736	0,6x3,5
TBIO 2,5-LA 24RD/O-M I	-	-	-	-			3246917 INB IO 10-6 GY*	-	3246959 ATP-TB/3	UCT-TM 6 828736	0,6x3,5
TBIO 2,5-PE I				3246120 SCBI 10-6			3246917 INB IO 10-6 GY*	-	3246959 ATP-TB/3	UCT-TM 6 828736	0,6x3,5
TBIO 2,5-PE/TG I	-	-	-	-			3246917 INB IO 10-6 GY*	-	3246959 ATP-TB/3	UCT-TM 6 828736	0,6x3,5
TBIO 2,5-PE/L/L I	-	-	-	-			3246917 INB IO 10-6 GY*	-	3246959 ATP-TB/3	UCT-TM 6 828736	0,6x3,5
TBIO 2,5-PE/L/TG I	-	-	-	-			3246917 INB IO 10-6 GY*	-	3246959 ATP-TB/3	UCT-TM 6 828736	0,6x3,5

\*Bu köprünün farklı renkleri ve 80 kutuplu versiyonu da mevcuttur. Tabloda bulamadığımız aksesuarlar için bizi arayınız.

# PROJECT COMPLETE Planning



**PROJECT COMPLETE** Yazılımı  
Türkçe ve ücretsizdir, web sitemizden indirebilir  
ya da satış temsilcinizden isteyebilirsiniz.

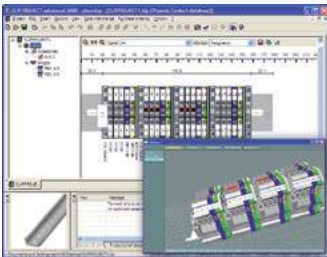
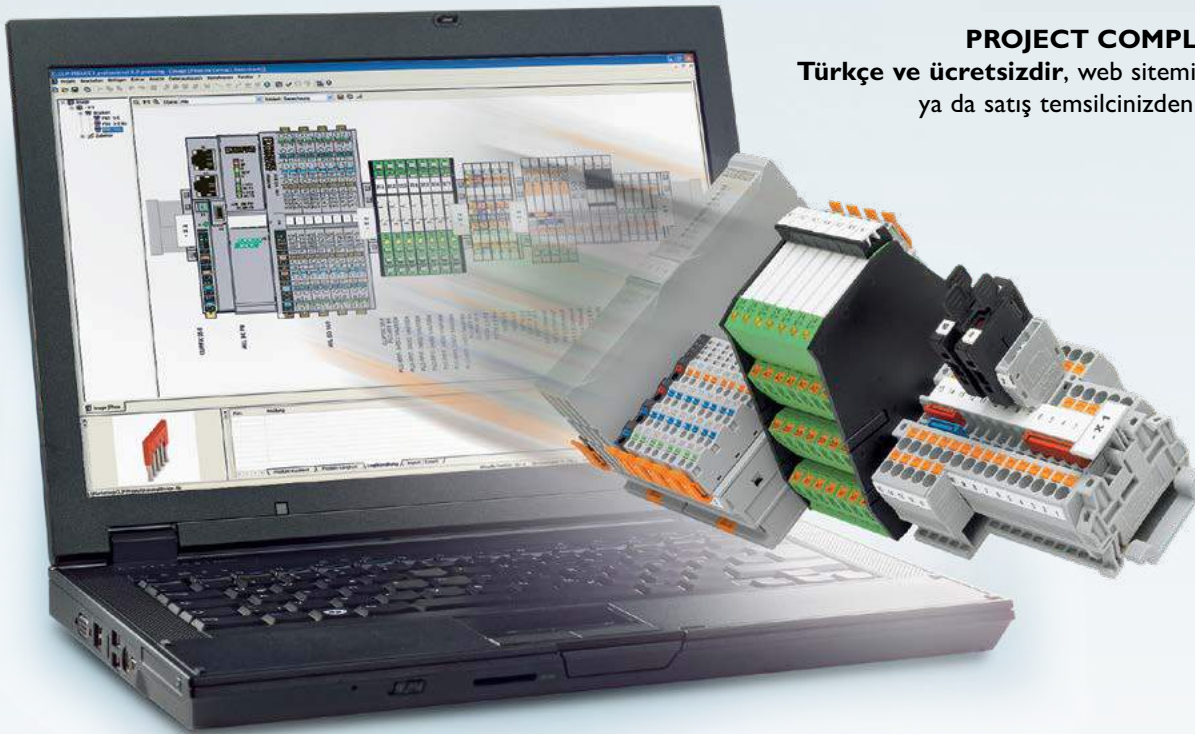

Project Complete Planning raylarınızı modellemek için kullanabileceğiniz gelişmiş bir yazılımdır. Oluşturduğunuz rayların 2 ve 3 boyutlu çizimlerini görüntüleyebilir ve dxf, dwg, stp formatlarında programdan alabilirsiniz.



Project Complete Planning sayesinde istediğiniz kriterlere uyan Phoenix Contact ürününü ve aksesuarlarını binlerce ürün arasından seçmek ve ürünlerin tüm teknik detaylarını görmek son derece kolaydır.

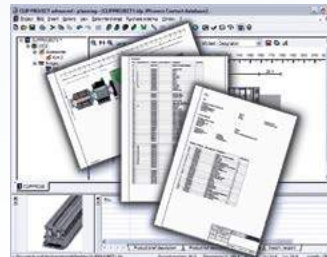

Project Complete Planning yazılımını kullanarak malzeme listelerinizi kolayca oluşturabilir ve Excel'e aktarabilirsiniz. Yazılım ayrıca üretimizi kolaylaştıracak ve hataları azaltacak detaylı çizimler ve montaj dökümanları da oluşturmaktadır.

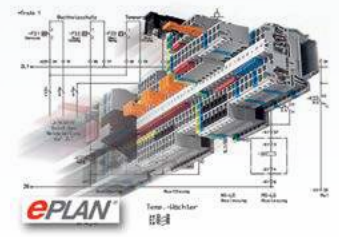

Project Complete Planning yazılımının Eplan P8 ile entegre çalışması sayesinde Eplan projesinde belirttiğiniz kriterlere uyan klemensler Project Complete Planning tarafından otomatik olarak seçilerek aksesuarları ile birlikte projeye yazılır. Project Complete Planning programını Phoenix Contact ürünlerine ait Eplan makrolarını almak için de kullanabilirsiniz.

# PROJECT COMPLETE Marking



**PROJECT COMPLETE**  
Yazılımı Türkçe ve  
ücretsizdir, web sitemizden  
indirebilir ya da satış  
temsilcinizden isteyebilirsiniz.

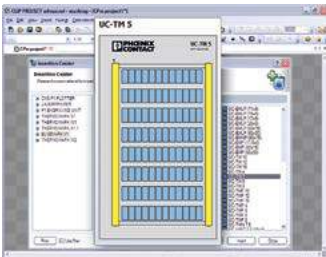
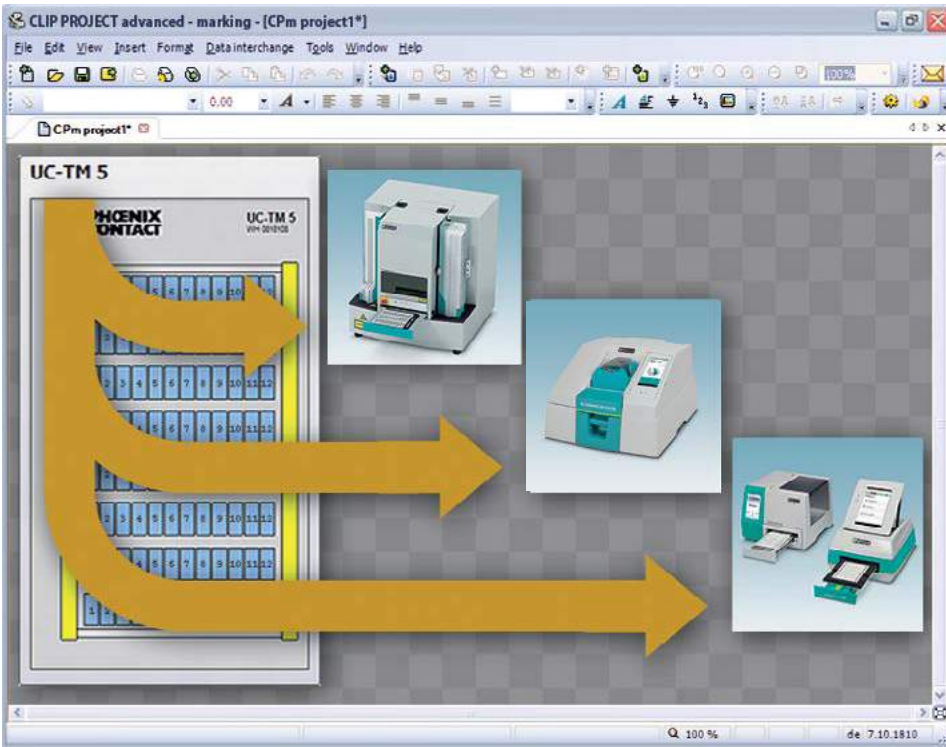

Project Complete Marking, etiketlerinizi tasarlamak ve yazdırmak için kullanabileceğiniz gelişmiş bir yazılımdır. Phoenix Contact'ın tüm yazıcıları bu yazılım ile kullanılır. Kütüphanesinde tüm etiket çeşitleri mevcuttur. Online güncelleme özelliği sayesinde yeni çıkan etiketler ve program özellikleri otomatik olarak programa eklenir. Programın detaylı bir sembol kütüphanesi vardır. Ayrıca bilgisayarınızdaki diğer grafik dosyalarını ve barkodları da yazdırmanıza olanak tanır.

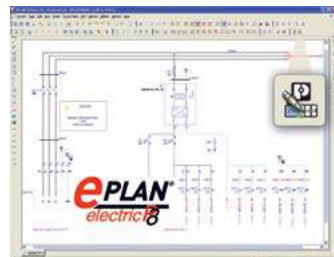

Project Complete Marking yazılımının Eplan P8 ile entegre çalışması sayesinde Eplan projesindeki etiketleme bilgileri otomatik olarak alınarak hatasız ve hızlı şekilde yazdırılabilir.



Excel dosyalarındaki verileri bir kaç tuşla Project Complete Marking yazılımına aktarmak mümkündür. Bu sayede sayfalarca veri bir kaç dakikada ve hatasız olarak alınır ve yazdırılır.

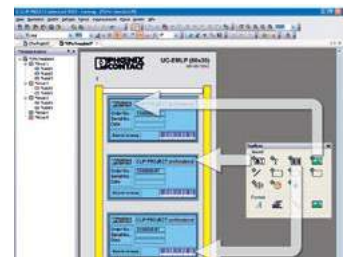

Project Complete Marking yazılımının şablon tasarım özelliği sayesinde etiketler üzerindeki verileri istediğiniz şekilde yerleştirebilir, bu sayede örneğin cihaz tip etiketlerinizi kolay, anlaşılır ve estetik şekilde oluşturabilirsiniz.



SİPNO.	TİP	AÇIKLAMA	Ambalaj (Ad.)	BİRİM FİYAT (T/Ad.)	SATIŞ GRUBU
--------	-----	----------	---------------	---------------------	-------------

## RBO SERİSİ PABUÇ BAĞLANTILI KLEMENSLER

3075896	RBO 6	35 mm <sup>2</sup> , M6, 125 A, raya montaj için	40	22,08	BE4
3213137	RBO 8	70 mm <sup>2</sup> , M8, 192 A, raya veya doğrudan saca montaj için	5	140,10	BE4
3244614	RBO 10	150 mm <sup>2</sup> , M10, 309 A, raya veya doğrudan saca montaj için	5	191,00	BE4
3244627	RBO 12	240 mm <sup>2</sup> , M12, 415 A, raya veya doğrudan saca montaj için	5	251,00	BE4
3244630	RBO 16	300 mm <sup>2</sup> , M16, 520 A, raya veya doğrudan saca montaj için	5	288,00	BE4
3213098	D-RSC 6	Yan kapak, RBO 6 için	50	4,39	BE1
3059139	AP RSC-T	Temas koruması için profil kapak, 1 metre, RBO 6 için	10	160,00	BE1
3247967	HC-RBO 8	Temas koruması için kapak, RBO 8 için	10	19,31	BE1
3247970	HC-RBO 10	Temas koruması için kapak, RBO 10 için	6	24,40	BE1
3247983	HC-RBO 12	Temas koruması için kapak, RBO 12 için	6	29,83	BE1
3247996	HC-RBO 16	Temas koruması için kapak, RBO 16 için	6	29,83	BE1
1017448	AGK PT 4x6/M10	Ek bağlantı klemensi , 0,5 - 10 mm <sup>2</sup> , 4 bağlantı 41 A, RBO 10 için	10	43,56	BE2
1017450	AGK PT 8x6/M10	Ek bağlantı klemensi , 0,5 - 10 mm <sup>2</sup> , 8 bağlantı 41 A, RBO 10 için	10	66,99	BE2
1017454	AGK PT 4x6/M12	Ek bağlantı klemensi , 0,5 - 10 mm <sup>2</sup> , 4 bağlantı 41 A, RBO 12 için	10	45,30	BE2



RBO klemensler köprülenebilir ve etiketlenebilir



AGK PT PT 4x6/M10



AGK PT PT 4x6/M10

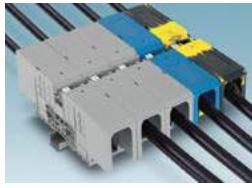

RBO 8... , HC-RBO 8... koruma kapağı ile birlikte



RBO klemenslerin ufak kesitleri ve somun yerine vida bağlantılı olanları da bulunmaktadır.

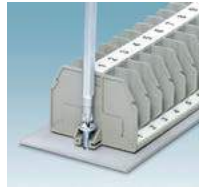
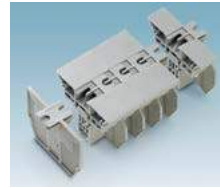
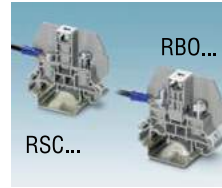

## ALÜMİNYUM KABLO BAĞLANTILARI İÇİN KLEMENSLER

1086465	UBAL 50	6 - 50 mm <sup>2</sup> Al, 2.5 -35 mm <sup>2</sup> Cu kabloların bağlantısı için, gri	20	79,13	BE1
1086466	UBAL 50 BU	6 - 50 mm <sup>2</sup> Al, 2.5 -35 mm <sup>2</sup> Cu kabloların bağlantısı için, mavi	20	79,13	BE1
1086475	UBAL 95	16 - 95 mm <sup>2</sup> Al, 16 -70 mm <sup>2</sup> Cu kabloların bağlantısı için, gri	10	148,43	BE1
1086476	UBAL 95 BU	16 - 95 mm <sup>2</sup> Al, 16 -70 mm <sup>2</sup> Cu kabloların bağlantısı için, mavi	10	148,43	BE1

UBAL klemensler özel olarak alüminyum kabloların bağlantısı için geliştirilmiştir. Bu klemenslere kablolarınızı bimetal yüksük/pabuç kullanmaksızın bağlayabilirsiniz. Tablodakiler dışındaki renk ve kesitler için bizi arayabilirsiniz.



## AKSESUARLAR

### FONKSİYON FİŞLERİ

3036783	P-DI	Ayırma bıçağı	50	6,48	BE2
3036806	P-FU 5x20	Sigorta fişi, UT/ST/PT 4-TG için	10	22,13	BE2
3036819	P-FU 5x20 LED 24	Sigorta fişi, 12-30 V AC/DC, UT/ST/PT 4-TG için	10	63,78	BE2
3036835	P-FU 5x20 LA 250	Sigorta fişi, 110-250 V AC/DC, UT/ST/PT 4-TG için	10	75,34	BE2
3209235	P-FU 5X20-5	Sigorta fişi, UT/ST/PT 2,5-TG için	10	21,32	BE2
3209248	P-FU 5X20 LED 24-5	Sigorta fişi, 12-30 V AC/DC, UT/ST/PT 2,5-TG için	10	60,14	BE2
3209264	P-FU 5X20 LED 250-5	Sigorta fişi, 110-250 V AC/DC, UT/ST/PT 2,5-TG için	10	59,27	BE2
3036796	P-CO	Komponent fişi	10	27,23	BE2
3036797	P-CO XL	Komponent fişi, 10 mm çapa kadar olan komponentler için,	10	58,33	BE2

PT...-TG ve ST ...-TG klemenslere uyar

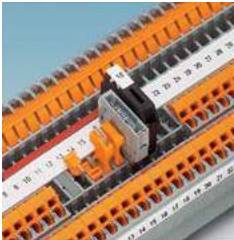

Fonksiyon fişleri sayesinde aynı klemens çeşitli amaçlarla kullanılabilir.



P-DI ayırma bıçağı ile devre istendiğinde ayrılabilir. Bıçak, yerine ters takılarak kaybolması önlenir



P-CO komponent fişine istenen değerde direnç veya diyot takılabilir



P-FU sigorta fişleri ayırma kolu sigortalı klemenslerin alternatifidir



P-FU ...-5 sigorta fişi 5,2 mm genişlikte (2,5 mm<sup>2</sup>'lik) ...TG ayırma klemensleriyle kullanılabilir ve maksimum alan kazancı sağlar.



SİPNO.	TİP	AÇIKLAMA	Ambalaj (Ad.)	BİRİM FİYAT (€/Ad.)	SATIŞ GRUBU
<b>KAPAKLAR</b>					
3001022	D-UK 2,5	UK 2,5N için	50	4,18	BE1
3001103	D-UK 2,5 BU	UK 2,5 N için, mavi	50	4,18	BE1
3003020	D-UK 4/10	UK 3N, UK 5N, UK 6N, UK 10N için	50	4,18	BE1
3003101	D-UK 4/10 BU	UK 3N, UK 5N, UK 6N, UK 10N için , mavi	50	4,18	BE1
3006027	D-UK 16	UK 16 için	50	6,86	BE1
1923034	D-UK 5-TWIN	UK 3-TWIN, UK 5-TWIN için	50	7,34	BE1
2770024	D-UKK 3/5	UKK 3, UKK 5 için	50	8,23	BE1
2771023	D-UKKB 3/5	UKKB 5 için	50	10,09	BE1
3001394	D-UKKB 10	UKKB 10 için	50	13,03	BE1
3000543	D-UK 5-HESI N	UK 5-HESI N için	50	5,61	BE1
1413052	D-MBKKB 2,5	MBKKB 2,5, MBKKB 2,5 PV için	50	5,75	BE1
3101029	D-MTK	MTK, MTK-P/P için	50	4,97	BE1
2775113	D-UDK 4	UDK 4 için	50	7,13	BE1
0310020	D-URTK	URTK/S için	50	11,93	BE1
3072802	D-UK 6-T	UK 6-T, UK 6-T-P, UK 6-TK-P için	50	10,69	BE1
0308029	D-URTK/S-BEN	URTK/S BEN 10 için	50	11,20	BE1
3026340	D-URTK 6	URTK 6, UGSK 6, URDK 6 için	10	11,93	BE1
3002089	D-UK 3-MVSTB	UK 3-MVSTB için	50	7,67	BE1
2770891	D-UKK 3-MSTB-5,08	UKK 3-MSTB-5,08 için, sağ	50	8,72	BE1
2770613	DG-UKK 3-MSTB-5,08	UKK 3-MSTB-5,08 için, sağ	50	8,29	BE1
0201061	D-SSK 0525 KER	SSK 0525 KER-EX için	50	55,66	BE1
0202060	D-SSK 110 KER	SSK 110 KER-EX için	50	60,80	BE1
0203069	D-SSK 116 KER	SSK 116 KER-EX için	50	69,65	BE1
0205067	D-SSK 135 KER	SSK 135 KER-EX için	50	97,62	BE1
3059919	D-TB 2,5	TB 2,5 I için	50	3,15	BE1
3059809	D-TB 4/10	TB 4 I-TB 10 I için	50	3,15	BE1
3059922	D-TB 16	TB 16 I için	50	4,76	BE1
3059935	D-TB 35	TB 35 I için	50	5,15	BE1
3059825	D-TB 2,5/4-TWIN	TB 2,5/4-TWIN için	50	4,27	BE1
3059838	D-TB 2,5/4-QUATTRO	TB 2,5/4-QUATTRO için	50	4,38	BE1
3059964	D-TB 2,5/4-2L	TB 2,5/4-2L için	50	6,16	BE1
3000906	D-TB 2,5/4-L/LB	TB... -L/LB-PV I için	50	3,73	BE1
3059812	D-TB 4-HESI	TB 4-HESI için	50	4,27	BE1
3059951	D-TB 6-T	TB 6-T için	50	8,66	BE1
3047028	D-UT 2,5/10	UT 2,5-10 için	50	4,53	BE1
3047235	D-UT 2,5/10 BU	UT 2,5-10 için, mavi	50	4,53	BE1
3047206	D-UT 16	UT 16 için	50	8,49	BE1
3047141	D-UT 2,5/4-TWIN	UT 2,5-TWIN, UT 4-TWIN, UT 2,5-MT, UT ...-MTD-DIO... için	50	7,43	BE1
3047170	D-UT 2,5/4-QUATTRO	UT 2,5-QUATTRO, UT 4-QUATTRO için	50	6,98	BE1
3047293	D-UTTB 2,5/4	UTTB 2,5, UTTB 4 için	50	9,94	BE1
3047303	DP-UTTB 2,5/4	UTTB 2,5, UTTB 4 için boşluk plakası	50	5,41	BE1
3214314	D-UT 2,5/3L	UT 2,5-3L, UT 2,5 PE/L/L için	50	10,49	BE1
3047491	D-UTME 4	UTME 4 için	10	10,54	BE1
3057445	D-UTME 4-CT/1P	UTME 4-CT/1P için	10	11,05	BE1
3047426	D-UTME 6	UTME 6 için	10	14,49	BE1
3030417	D-ST 2,5	ST 1,5, ST 2,5..., ST 2,5/1P, ST 2,5/1P-PE, PT 2,5 için	50	4,79	BE2
3030511	D-ST 2,5-0,8 OG	ST 1,5, ST 2,5..., ST 2,5/1P, ST 2,5/1P-PE, PT 2,5 için, 0,8 mm, turuncu	50	4,89	BE2
3030420	D-ST 4	ST 4, ST 4/1P, ST 4/1P-PE için	50	4,79	BE2
3030433	D-ST 6	ST 6 için	50	5,31	BE2
3036644	D-ST 10	ST 10 için	50	5,91	BE2
3036657	D-ST 16	ST 16 için	50	6,90	BE2
3030488	D-ST 2,5-TWIN	ST 1,5-TWIN, ST 2,5-TWIN, ST 2,5-MT, PT 2,5-TWIN için	50	4,84	BE2
3030491	D-ST 4-TWIN	ST 4-TWIN için	50	4,84	BE2
3030514	D-ST 2,5-QUATTRO	ST 1,5-QUATTRO, ST 2,5-QUATTRO, PT 2,5-QUATTRO için	50	5,31	BE2
3030527	D-ST 4-QUATTRO	ST 4-QUATTRO için	50	5,31	BE2
3038590	D-ST 2,5-QUATTRO-MT	ST 2,5-QUATTRO-MT için	50	5,31	BE2
3030459	D-STTB 2,5	STTB 1,5, STTB 2,5... için	50	5,14	BE2
3038503	D-STTBS 2,5	STTBS 2,5, PTTBS 2,5 için	50	5,14	BE2
3030462	D-STTB 4	STTB 4 için	50	5,14	BE2
3035098	D-STTBS 4	STTBS 4 için	50	5,14	BE2
3036660	D-ST 2,5-3L	ST 2,5-3L için	50	6,96	BE2
3036673	D-ST 2,5-PE/3L	ST 2,5-PE/3L için	50	6,96	BE2
3035548	D-STTBS 4-MT	STTBS 4-TG için	50	7,63	BE2
3030844	D-STI/3	STI 2,5-PE/L/NT, STI 2,5-PE/L/N, STI 2,5 L/N için	10	5,11	BE2
3209112	D-STIO 2,5/3	STIO 2,5/3-2B/L için	50	5,98	BE2
3040083	D-ST 2,5 QUATTRO/2P	ST 2,5-QUATTRO/2P için	50	5,31	BE2
3040096	D-STTB 2,5/2P	STTB 2,5/2P için	50	5,14	BE2
3034426	D-DTME 6	STME 6-DIO/L-R HV için	10	11,05	BE2
3033197	D-STU 10/4x25	STU 10/ 4x2,5 için	50	9,64	BE2
3208142	D-PT 1,5/S	PT 1,5/S için	50	4,57	BE2
3208184	D-PT 1,5/S-TWIN	PT 1,5/S-TWIN için	50	4,57	BE2
3208375	D-PT 1,5/S-QUATTRO	PT 1,5/S-QUATTRO için	50	5,31	BE2



D-STTB...

YENİ

YENİ

YENİ



ATP...



ATP-STTB 4



FB...



FBI...



FBI...



FBRNI...

SİRNO.	TİP	AÇIKLAMA	Ambalaj (Ad.)	BİRİM FİYAT (€/Ad.)	SATIŞ GRUBU
<b>KAPAKLAR</b>					
3211003	D-PT 2,5-MT	PT 2,5-MT, PT 2,5-TG için	50	4,94	BE2
3113771	D-PT 1,5/S-3L	PT 1,5/S-3L için	50	6,82	BE2
3244575	D-PTIO 1,5/S/3	PTIO 1,5/S/3 için	50	4,68	BE2
3244589	D-PTIO 1,5/S/5	PTIO 1,5/S/5 için	50	5,37	BE2
1088746	D-PTV 2,5/4	PTV 2,5 ve PTV 4... için	50	4,84	BE2
1079918	D-PTV 2,5/4-MT	PTV 4-TG, PTV 4-MT, PTV 4-HESI için	50	4,40	BE2
1079917	D-PTV 2,5-QUATTRO	PTV 2,5-QUATTRO için	50	5,00	BE2
1079916	D-PTV 2,5-TWIN	D-PTV 2,5-TWIN için	50	4,84	BE2
3211647	D-PT 2,5-3L	PT 2,5/3L için	50	6,65	BE2
3208579	D-PTTB 1,5/S	PTTB 1,5/S için	50	5,46	BE2
3214699	D-PTTB 1,5/S	PTTB 1,5/S için	50	4,86	BE2
3211634	D-PTTB 2,5	PTTB 2,5 için	50	5,46	BE2
3208979	D-PT 4-QUATTRO	PT 4-QUATTRO için	50	5,31	BE2
3208977	D-PT 4-TWIN	PT 4-TWIN için	50	5,14	BE2
3212044	D-PT 6	PT 6 için	50	5,31	BE2
3212057	D-PT 10	PT 10 için	50	5,13	BE2
3212060	D-PT 16 N	PT 16 N için	50	6,51	BE2
3210543	D-PT 2,5-PE/3L	PT 2,5-PE/3L için	50	6,68	BE2
3210443	D-PT 4-PE/3L	PT 4-PE/3L için	50	6,68	BE2
3213975	D-PTI/3	PTI 2,5-PE/L/N için	50	4,81	BE2
3212167	D-PTME 4	PTME 4 için	10	7,99	BE2
3209533	D-PTU 6-T	PTU 6-T ve PTU 6-T-P için	50	11,13	BE2
<b>AYIRMA PLAKALARI</b>					
3047167	ATP-UT	UT 2,5, UT 4, UT 6, UT 10, UT 2,5/1P, UT 4/1P için	50	6,63	BE1
3003224	ATP-UK	UK 2,5N, UK 3N, UK 5N, UK 6N, UK 10N, UK 16N için	50	6,58	BE1
3046272	ATP-TB	TB 2,5-10 için	50	6,91	BE1
3246959	ATP-TB/3	2 ve 3 katlı TB serisi klemensler için	50	7,40	BE1
2770215	TS-KK 3	UK 2,5N için	50	2,02	BE1
1302215	TS-K	UK 5N, UK 6N, UK 10N, UK 16N, UK 35 için	50	3,05	BE1
3101223	ATS-MTK	MTK, MTK P/P için	50	6,73	BE1
0310211	TS-RTK	URTK/S için	50	10,82	BE1
0310224	ATS-RTK	URTK/S için	100	13,78	BE1
1413272	ATP-DIK 1,5	DIK 1,5, DIK 1,5-LA 24 RD/O-M için	50	7,70	BE1
1413285	ATP-DIKD 1,5	DIKD 1,5, DIKD 1,5-LA 24 RD/O-M için	50	8,36	BE1
2770817	DG-UKK 3/5	UKK 3, UKK 5 için	50	8,78	BE1
3030721	ATP-ST 4	ST 1,5, ST 2,5, ST 4, ST 2,5/1P, ST 2,5/1P-PE, ST-4MT, ST 4-TG, ST 4-HESI (5x20) için	50	3,96	BE2
3030789	ATP-ST-TWIN	ST 1,5-TWIN, ST 2,5-TWIN, ST 4-TWIN, ST 2,5-MT, ST 2,5-TG için	50	5,61	BE2
3030815	ATP-ST QUATTRO	ST 1,5-QUATTRO, ST 2,5-QUATTRO, ST 4-QUATTRO için	50	6,11	BE2
3030747	ATP-STTB 4	STTB 1,5, STTB 2,5, STTB 4 için	50	6,11	BE2
<b>ÜST KÖPRÜLER</b>					
3000227	FBI 2-5 N	UK 2,5N, UK 3N, MBK 3/E-Z için, 2'li	10	11,91	BE1
3000201	FBI 3-5 N	UK 2,5N, UK 3N, MBK 3/E-Z için, 3'lü	10	17,04	BE1
3000191	FBI 4-5 N	UK 2,5N, UK 3N, MBK 3/E-Z için, 4'lü	10	20,98	BE1
2770642	FBI 10-5 N	UK 2,5 N, UK 3N, UK 3-MSTB-5.08, MBK 3/E-Z için 10'lu	10	44,77	BE1
2772080	FBI 10-8 N	UKK 5-HESI için	10	52,22	BE1
0203250	FBI 10- 6	UK 5N, MBK 5/E-Z için, 10'lu, izoleli	10	50,36	BE1
0203263	FBI 10- 8	UK 6N, MBK 6/E, URTK/SP için, 10'lu, izoleli	10	56,70	BE1
0203276	FBI 10-10	UK 10N için, 10'lu, izoleli	10	68,57	BE1
0203454	FBI 10-12	UK 16N için, 10'lu, izoleli	10	84,43	BE1
0201333	FBI 2-15	UK 35 için, 2'li	10	30,99	BE1
0201278	FBI 3-15	UK 35 için, 3'lü	10	42,59	BE1
0201346	FBI 2-20	UKH 50 ve TB 50 için, 2'li	10	42,94	BE1
0201317	FBI 3-20	UKH 50 ve TB 50 için, 3'lü	10	60,41	BE1
2770639	FBRNI 10-5 N	UKK 3, MBKKB 2,5 için, 10'lu	10	51,24	BE1
0311171	FB 10- RTK/S	URTK/S için	10	68,74	BE1
3246117	SCBI 10-5 N	TB 2,5 I için, 10'lu	10	32,50	BE1
3000833	SCBI 10-5 N W	TB 2,5 TWIN/QUATTRO I, TB 3 I, TB 2,5-L/LB I ve TB 2,5-2 L I için, 10'lu	10	7,30	BE1
3246120	SCBI 10-6	TB 4... I, TB 4-L/LB I, TB 4-2L I, TB 2,5-3L I..., motor klemensleri için, 10'lu	10	31,98	BE1
3000834	SCBI 10-6 W	TB 4... I, TB 4-L/LB I, TB 4-2L I, TB 2,5-3L I..., motor klemensleri için, 10'lu	10	6,80	BE1
3246133	SCBI 10-8	TB 6 I için, 10'lu	10	33,75	BE1
3000835	SCBI 10-8 W	TB 6 I için, 10'lu	10	8,46	BE1
3245134	SCBI 10-8,15	TB 6-T I, UK 6-T... için, 10'lu	10	43,66	BE1
3000417	SCBI 10-8,15 ISO	TB 6-T I, UK 6-T... için, 10'lu, atlamalı köprüleme için	10	45,85	BE1
3246146	SCBI 10-10	TB 10... I için, 10'lu	10	43,54	BE1
3000836	SCBI 10-10 W	TB 10... I için, 10'lu	10	9,26	BE1
3246159	SCBI 10-12	TB 16 I için, 10'lu	10	61,11	BE1
3246162	SCBI 2-15	TB 35 I için, 2'li	10	19,67	BE1
3246573	SCBI 3-15	TB 35 I için, 3'lü	10	27,04	BE1
3246612	SCBI 5-15	TB 35 I için, 5'li	10	42,05	BE1

SİPNO.	TİP	AÇIKLAMA	Ambalaj (Ad.)	BİRİM FİYAT (tl/Ad.)	SATIŞ GRUBU
<b>ÜST KÖPRÜLER</b>					
3247222	SCBI 2-20 N	TB 70 l için ,2'li	10	33,09	BE1
3247229	SCBI 3-20 N	TB 70 l için , 3'lü	10	37,77	BE1
3213014	FBS 2-3,5	PT 1,5/S... için, 2'li	50	4,35	BE2
3213027	FBS 3-3,5	PT 1,5/S... için, 3'lü	50	7,70	BE2
3213043	FBS 5-3,5	PT 1,5/S... için, 5'li	50	15,55	BE2
3213056	FBS 10-3,5	PT 1,5/S... için, 10'lu	50	35,73	BE2
3213125	FBS 10-3,5 BU	PT 1,5/S... için, 10'lu, mavi	50	35,73	BE2
3213069	FBS 20-3,5	PT 1,5/S... için, 20'li	50	69,45	BE2
3213138	FBS 20-3,5 BU	PT 1,5/S... için, 20'li, mavi	50	69,45	BE2
3030116	FBS 2-4	ST 1,5 için, 2'li	50	4,64	BE2
3030129	FBS 3-4	ST 1,5 için, 3'lü	50	8,02	BE2
3030132	FBS 4-4	ST 1,5 için, 4'lü	50	10,81	BE2
3030145	FBS 5-4	ST 1,5 için, 5'li	50	13,64	BE2
3030158	FBS 10-4	ST 1,5 için, 10'lu	10	27,64	BE2
3030352	FBS 20-4	ST 1,5 için, 20'li	10	55,72	BE2
3030161	FBS 2-5	UT 2,5, ST 2,5 ve PT 2,5 için, 2'li, 24 A	50	4,75	BE2
3030174	FBS 3-5	UT 2,5, ST 2,5 ve PT 2,5 için, 3'lü, 24 A	50	7,30	BE2
3030187	FBS 4-5	UT 2,5, ST 2,5 ve PT 2,5 için, 4'lü, 24 A	50	10,40	BE2
3030190	FBS 5-5	UT 2,5, ST 2,5 ve PT 2,5 için, 5'li, 24 A	50	13,13	BE2
3030213	FBS 10-5	UT 2,5, ST 2,5 ve PT 2,5 için, 10'lu, 24 A	10	27,34	BE2
3036916	FBS 10-5 BU	UT 2,5, ST 2,5 ve PT 2,5 için, 10'lu, mavi, 24 A	10	27,34	BE2
3030226	FBS 20-5	UT 2,5, ST 2,5 ve PT 2,5 için, 20'li, 24 A	10	53,52	BE2
3036929	FBS 20-5 BU	UT 2,5, ST 2,5 ve PT 2,5 için, 20'li,mavi 24 A	10	53,52	BE2
3038930	FBS 50-5	UT 2,5, ST 2,5 ve PT 2,5 için, 50'li, 24 A	10	133,90	BE2
3032114	FBS 50-5 BU	UT 2,5, ST 2,5 ve PT 2,5 için, 50'li, mavi, 24 A	10	133,90	BE2
3030336	FBS 2-6	UT 4, ST 4, PT 4 için, 2'li, 32 A	50	5,13	BE2
3036932	FBS 2-6 BU	UT 4, ST 4, PT 4 için, 2'li, mavi, 32 A	50	5,13	BE2
3030242	FBS 3-6	UT 4, ST 4, PT 4 için, 3'lü, 32 A	50	8,02	BE2
3036945	FBS 3-6 BU	UT 4, ST 4, PT 4 için, 3'lü, mavi, 32 A	50	8,02	BE2
3030255	FBS 4-6	UT 4, ST 4, PT 4 için, 4'lü, 32 A	50	10,66	BE2
3036958	FBS 4-6 BU	UT 4, ST 4, PT 4 için, 4'lü, mavi, 32 A	50	10,66	BE2
3030349	FBS 5-6	UT 4, ST 4, PT 4 için, 5'li, 32 A	50	14,16	BE2
3030271	FBS 10-6	UT 4, ST 4, PT 4 için, 10'lu, 32 A	10	27,72	BE2
3032198	FBS 10-6 BU	UT 4, ST 4, PT 4 için, 10'lu, mavi, 32 A	10	27,72	BE2
3030365	FBS 20-6	UT 4, ST 4, PT 4 için, 20'li, 32 A	10	60,81	BE2
3030284	FBS 2-8	UT 6, ST 6, PT 6 için, 2'li, 41 A	10	6,85	BE2
3030297	FBS 3-8	UT 6, ST 6, PT 6 için, 3'lü, 41 A	10	9,88	BE2
3030307	FBS 4-8	UT 6, ST 6, PT 6 için, 4'lü, 41 A	10	14,02	BE2
3030310	FBS 5-8	UT 6, ST 6, PT 6 için, 5'li, 41 A	10	18,44	BE2
3030323	FBS 10-8	UT 6, ST 6, PT 6 için, 10'lu, 41 A	10	34,92	BE2
3005947	FBS 2-10	UT 10, ST 10, PT 10 için, 2'li, 57 A	10	9,72	BE2
3005950	FBS 2-12	UT 16, ST 16 için, 2'li, 76 A	10	11,19	BE2
3005963	FBS 2-16	UT 35 için, 2'li, 101 A	10	12,91	BE2
3033702	FBSR 2-5	UT 2,5, ST 2,5 ve PT 2,5 için, 2'li, 17,5 A	50	4,00	BE2
3001591	FBSR 3-5	UT 2,5, ST 2,5 ve PT 2,5 için, 3'lü, 17,5 A	50	6,77	BE2
3001592	FBSR 4-5	UT 2,5, ST 2,5 ve PT 2,5 için, 4'lü, 17,5 A	50	8,86	BE2
3001593	FBSR 5-5	UT 2,5, ST 2,5 ve PT 2,5 için, 5'li, 17,5 A	50	11,18	BE2
3033710	FBSR 10-5	UT 2,5, ST 2,5 ve PT 2,5 için, 10'lu, 17,5 A	10	21,39	BE2
3033715	FBSR 2-6	UT 4, ST 4, PT 4 için, 2'li, 24 A	50	4,36	BE2
3001594	FBSR 3-6	UT 4, ST 4, PT 4 için, 3'lü, 24 A	50	7,44	BE2
3001595	FBSR 4-6	UT 4, ST 4, PT 4 için, 4'lü, 24 A	50	9,08	BE2
3001596	FBSR 5-6	UT 4, ST 4, PT 4 için, 5'li, 24 A	50	12,06	BE2
3033716	FBSR 10-6	UT 4, ST 4, PT 4 için, 10'lu, 24 A	10	23,89	BE2
3033808	FBSR 2-8	UT 6, ST 6, PT 6 için, 2'li, 32 A	10	5,76	BE2
3001597	FBSR 3-8	UT 6, ST 6, PT 6 için, 3'lü , 32 A	10	9,22	BE2
3033809	FBSR 5-8	UT 6, ST 6, PT 6 için, 5'li , 32 A	10	14,76	BE2
3001599	FBSR 10-8	UT 6, ST 6, PT 6 için, 10'lu , 32 A	10	30,08	BE2
3030860	RB ST 6-(2,5/4)	ST serisi için 6 mm <sup>2</sup> den 4 ve 2,5 mm <sup>2</sup> ye geçiş köprüsü	10	8,87	BE2
3030873	RB ST 10-(2,5/4)	ST serisi için 10 mm <sup>2</sup> den 4 ve 2,5 mm <sup>2</sup> ye geçiş köprüsü	10	16,45	BE2
3030886	RB ST 16-(2,5/4)	ST serisi için 16 mm <sup>2</sup> den 4 ve 2,5 mm <sup>2</sup> ye geçiş köprüsü	10	19,57	BE2
3047251	RB UT 6-(2,5/4)	UT serisi için 6 mm <sup>2</sup> den 4 ve 2,5 mm <sup>2</sup> ye geçiş köprüsü	10	6,15	BE1
3047060	RB UT 10-(2,5/4)	UT serisi için 10 mm <sup>2</sup> den 4 ve 2,5 mm <sup>2</sup> ye geçiş köprüsü	10	14,22	BE1
3047073	RB UT 16-(2,5/4)	UT serisi için 16 mm <sup>2</sup> den 4 ve 2,5 mm <sup>2</sup> ye geçiş köprüsü	10	16,78	BE1
3047112	AGK 4-UT 10	UT 10'a takılır, 6 mm <sup>2</sup> ye kadar ilave kablo bağlantısı yapmak için kullanılır	50	21,20	BE1
3047125	AGK 4-UT 16	UT 16'ya takılır, 6 mm <sup>2</sup> ye kadar ilave kablo bağlantısı yapmak için kullanılır	50	21,85	BE1
3047138	AGK 4-UT 35	UT 35'e takılır, 6 mm <sup>2</sup> ye kadar ilave kablo bağlantısı yapmak için kullanılır	50	21,85	BE1
3260145	AGK 10-PTPOWER	PTPOWER 50, 95 ve 150'ye takılır, 16 mm <sup>2</sup> ye kadar 2 adet ilave kablo bağlantısı yapmak için kullanılır	10	36,03	BE2



FBS



FBSR

YENİ



RB ST...



AGK 4-UT 10



AGK 10-PTPOWER

SİRNO.	TİP	AÇIKLAMA	Ambalaj (Ad.)	BİRİM FİYAT (t/Ad.)	SATIŞ GRUBU
<b>TARAK KÖPRÜLER</b>					
2303132	EBL 10- 5	UK 2,5N, UK 3N, MTK, MTK-P/P, UK 3-TWIN için, 10'lu	10	15,87	BE1
1401132	EB 10- 5	MBKKB 2,5 için, 10'lu	10	18,07	BE1
0201139	EB 10- 6	UK 5N için, 10'lu	10	28,97	BE1
0202138	EB 10- 8	UK 6N için, 10'lu	10	35,45	BE1
0203137	EB 10-10	UK 10N için, 10'lu	10	42,15	BE1
2715940	EB 80- DIK BU	Vidalı sensör klemensleri için, 80 kutuplu, mavi	1	316,00	BE1
2715953	EB 80-DIK RD	Vidalı sensör klemensleri için, 80 kutuplu, mavi	1	316,00	BE1
3118135	EBS 10-8	UK 5-HESI ve UKK 5-HESI için, 10'lu	10	31,13	BE1
3247145	INB 2-5	TB 2,5... I, TB 3 I, TB 2,5-L/LB I ve TB 2,5-2 L I için, 2'li	10	2,82	BE1
3247152	INB 3-5	TB 2,5... I, TB 3 I, TB 2,5-L/LB I ve TB 2,5-2 L I için, 3'lü	10	4,23	BE1
3246175	INB 10-5	TB 2,5... I, TB 3 I, TB 2,5-L/LB I ve TB 2,5-2 L I için, 10'lu	10	13,31	BE1
3246188	INB 10-6	TB 4... I, TB 4-L/LB I ve TB 4-2L I için, 10'lu	10	20,39	BE1
3246917	INB IO 10-6 GY	TB 2,5-3LI, TBIO 2,5..., TB 2,5-L/TG I için, 10'lu	10	25,55	BE1
3246191	INB 10-8	TB 6 I, TB 6-T I için, 10'lu	10	24,96	BE1
3247159	INBS 10-8	TB...HESI için, 10'lu	10	24,84	BE1
3246201	INB 10-10	TB 10 I için, 10'lu	10	33,63	BE1
3246214	INB 10-12	TB 16 I için, 10'lu	10	36,91	BE1
3246227	INB 2-15	TB 35 I için, 2'li	10	16,05	BE1
3251212	INB 2-25	TB 95 I için, 2'li	10	82,64	BE1
3251213	INB 3-25	TB 95 I için, 3'lü	10	119,66	BE1
3251214	INB 2-31	TB 150 I için, 2'li	10	118,75	BE1
3251215	INB 3-31	TB 150 I için, 3'lü	10	178,00	BE1
3251216	INB 2-36	TB 240 I için, 2'li	10	137,03	BE1
3251217	INB 3-36	TB 240 I için, 3'lü	10	203,00	BE1
3260067	EB 2-20/PT	PTPOWER 50 için, 2'li	10	77,71	BE2
3260157	EB 2-25/PT	PTPOWER 95 için, 2'li	10	92,40	BE2
3215057	EB 2-31/PT	PTPOWER 150 için, 2'li	5	216,00	BE2



EB...



SB-ME...

## TEST FİŞLERİ, SOKETLERİ VE KISA DEVRE KÖPRÜLERİ

0311278	USB 2-RTK/S	URTK/S için anahtarlama köprü	10	17,31	BE1
0311236	SB 2-RTK/S	URTK/S için anahtarlama köprü, 2 kutuplu	10	15,53	BE1
0311265	SB 4-RTK/S	URTK/S için anahtarlama köprü, 4 kutuplu	10	31,33	BE1
0311375	PSBJ 3,5/18/6 GY	URTK/S için test kovani, gri, 4 mm	10	6,76	BE1
0311388	PSBJ 3,5/18/6 BK	URTK/S için test kovani, siyah, 4 mm	10	6,76	BE1
0311346	PSBJ 3,5/18/6 YE	URTK/S için test kovani, sarı, 4 mm	10	6,76	BE1
0311333	PSBJ 3,5/18/6 BU	URTK/S için test kovani, mavi, 4 mm	10	6,76	BE1
3075842	SB 6-T 2-8	TB 6-T I, UK 6-T... için anahtarlama kısadevre köprüsü, 2 kutuplu	10	19,21	BE1
3075844	SB 6-T 4-8	TB 6-T I, UK 6-T... için anahtarlama kısadevre köprüsü, 4 kutuplu	10	43,05	BE1
3075846	SB 6-T 10-8	TB 6-T I, UK 6-T... için anahtarlama kısadevre köprüsü, 10 kutuplu	10	107,45	BE1
3070321	SBP-TB 6-T 2-8	TB 6-T I, UK 6-T... için anahtarlama kısadevre köprüsü ve kovani, 2 kutuplu	10	39,80	BE1
3070323	SBP-TB 6-T 4-8	TB 6-T I, UK 6-T... için anahtarlama kısadevre köprüsü ve kovani, 4 kutuplu	10	75,42	BE1
0360012	SB 2-URTK/SP	URTK/SP için anahtarlama kısadevre köprüsü, 2 kutuplu	10	27,15	BE1
0360025	SB 4-URTK/SP	URTK/SP için anahtarlama kısadevre köprüsü, 2 kutuplu	10	41,32	BE1
3035755	SB-ME 2-6	UTME 4 için anahtarlama kısadevre köprüsü, 2 kutuplu	10	23,57	BE2
3035756	SB-ME 3-6	UTME 4 için anahtarlama kısadevre köprüsü, 3 kutuplu	10	35,34	BE2
3035757	SB-ME 4-6	UTME 4 için anahtarlama kısadevre köprüsü, 4 kutuplu	10	47,12	BE2
0311540	KSS 8	Kısa devre fişi, bitişik iki klemensi kısa devre etmek için, 8.2 mm ölçme-ayırma klemensleri için	10	70,95	BE1
0310541	KSS 10	Kısa devre fişi, bitişik iki klemensi kısa devre etmek için, 10.2 mm ölçme-ayırma klemensleri için	10	80,19	BE1
3035977	PAI-4-FIX-5/6 YE	4 mm test fişleri için adaptör, UTME 4'e uygun, sarı	10	13,14	BE2
3032745	PAI-4FIX YE	4 mm test fişleri için adaptör, UTME 6'ya uygun, sarı	10	13,14	BE2
3246586	TPS 3/20/5	Test soketi, UK 6-T için	10	5,19	BE1
0201744	MPS-MT	2.3 mm test fişi (metal kısım)	10	17,62	BE1
0201692	MPS-IH YE	2.3 mm test fişi izolasyonu, sarı	10	3,27	BE1

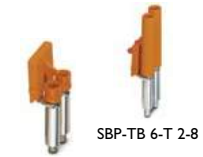

SBP-TB 6-T 2-8

SB 6-T 2-8



PS, MPS...



KSS 10



PAI-4-FIX...



TPS 3/20/5

Tip	Renk
-----	------



MPS-IH ...	0201689	BE1	0201676	BE1	0201731	BE1
PAI-4-FIX-5/6 ...	3035975	BE2	3035976	BE2	3035980	BE2
PAI-4-FIX ...	3032729	BE2	3032732	BE2	3032774	BE2

E/AL-NS 35



E/UK 1

E/NS 35 N

E-UK

E/TB

SİPNO.	TİP	AÇIKLAMA	Ambalaj (Ad.)	BİRİM FİYAT (€/Ad.)	SATIŞ GRUBU
<b>KLEMENS DURDURUCULARI</b>					
3022276	CLIPFIX 35 -5	Vidasız durdurucu, 5,15 mm genişlik, NS35 için	50	<b>6,89</b>	BE7
3022218	CLIPFIX 35	Vidasız durdurucu, 9,5 mm genişlik, NS35 için	50	<b>7,96</b>	BE7
1201442	E/UK	Vidalı durdurucu, 9,5 mm genişlik, NS35 ve NS32 için	50	<b>7,25</b>	BE7
3246966	E/TB	Vidalı durdurucu, 9,5 mm genişlik, NS35 ve NS32 için	50	<b>7,25</b>	BE7
0800886	E/NS 35 N	NS 35 ray için	50	<b>19,83</b>	BE7
1201662	E/AL-NS 35	NS 35 ray için	10	<b>56,13</b>	BE7
1401637	E/MBK*	NS 15 ray için, vidalı (Sadece 1401019 MBK klemensler için uygundur)	100	<b>7,95</b>	BE7
3022263	CLIPFIX 15	NS 15 ray için	50	<b>8,40</b>	BE7

Grup etiket çeşitleri için sayfa 64'e bakınız.



SİPNO.	TİP	AÇIKLAMA	UZUNLUK	Ambalaj (Ad.)	BİRİM FİYAT (€/Metre)	SATIŞ GRUBU
<b>ÇELİK MONTAJ RAYLARI</b>						
1206421	NS 35/ 7,5 ZN PERF 2000 mm	35x7,5 delikli galvanizli	2 m	5	<b>24,27</b>	BE7
1206434	NS 35/ 7,5 ZN UNPERF 2000 mm	35x7,5 deliksiz galvanizli	2 m	5	<b>22,60</b>	BE7
1206599	NS 35/15 ZN PERF 2000 mm	35x15 delikli galvanizli	2 m	5	<b>69,17</b>	BE7
1206586	NS 35/15 ZN UNPERF 2000 mm	35x15 deliksiz galvanizli	2 m	5	<b>65,51</b>	BE7
0801733	NS 35/ 7,5 PERF 2000 mm	35x7,5 delikli galvanizli ve pasifize edilmiş	2 m	5	<b>34,02</b>	BE7
0801681	NS 35/ 7,5 UNPERF 2000 mm	35x7,5 deliksiz galvanizli ve pasifize edilmiş	2 m	5	<b>30,33</b>	BE7
1201730	NS 35/15 PERF 2000 mm	35x15 delikli galvanizli ve pasifize edilmiş	2 m	5	<b>98,45</b>	BE7
1201714	NS 35/15 UNPERF 2000 mm	35x15 deliksiz galvanizli ve pasifize edilmiş	2 m	5	<b>97,35</b>	BE7
1401682	NS 15 PERF 2000 mm	15x5 delikli galvanizli ve pasifize edilmiş	2 m	5	<b>50,31</b>	BE7
1401695	NS 15 UNPERF 2000 mm	15x5 deliksiz galvanizli ve pasifize edilmiş	2 m	5	<b>49,17</b>	BE7
3240262	NS 30/15 PERF 2000 mm	Kablo kroşeleri için galvanizli	2 m	5	<b>105,05</b>	BE7

Ray ve kanal kesme makasları için sayfa 84'e bakınız.



SİPNO.	TİP	AÇIKLAMA	Ambalaj (Ad.)	BİRİM FİYAT (€/Ad.)	SATIŞ GRUBU
<b>MONTAJ RAYLARI İÇİN AKSESUARLAR</b>					
1206560	NS 35/ 7,5 CAP	35x7,5 ray için plastik kapak	100	<b>4,00</b>	BE7
1206573	NS 35/15 CAP	35x15 ray için plastik kapak	100	<b>4,00</b>	BE7
1201141	AB/NS	Ray taşıyıcı, izole, M6, 20 mm	10	<b>26,44</b>	BE7
1201086	BG/S	Ray taşıyıcı, M6, 30 derece açılı, 35 mm	10	<b>20,39</b>	BE7
1201060	BG/F	Ray taşıyıcı, M6, 12 mm	10	<b>27,92</b>	BE7



SİPNO.	TİP	AÇIKLAMA	Ambalaj (Ad.)	BİRİM FİYAT (€/Ad.)	SATIŞ GRUBU
<b>KABLO KROŞELERİ</b>					
3240252	WCC 14	6-14 mm çapında kablolar için	25	<b>32,37</b>	BE7
3240253	WCC 18	12-18 mm çapında kablolar için	25	<b>33,26</b>	BE7
3240254	WCC 22	18-22 mm çapında kablolar için	25	<b>34,03</b>	BE7
3240255	WCC 26	22-26 mm çapında kablolar için	25	<b>36,83</b>	BE7
3240256	WCC 30	26-30 mm çapında kablolar için	25	<b>41,19</b>	BE7

SİP.NO.	TİP	AÇIKLAMA	UZUNLUK	Ambalaj (Ad.)	BİRİM FİYAT (t/Ad.)	SATIŞ GRUBU
<b>OTOMAT RAYINA MONTE EDİLEBİLEN 1 FAZLI PRİZ</b>						
0804026	EO-CF/UT/LED	Ledli, gri, vidalı bağlantı		5	<b>100,87</b>	BE7
0804024	EO-CF/UT	Ledsiz, gri, vidalı bağlantı		5	<b>84,04</b>	BE7
0804040	EO-CF/PT/LED	Ledli, gri, push-in yaylı bağlantı		5	<b>117,98</b>	BE7
0804038	EO-CF/PT	Ledsiz, gri, push-in yaylı bağlantı		5	<b>98,36</b>	BE7
<b>YENİ</b>	0804027	EO-CF/UT/LED/GN	Ledli, yeşil, vidalı bağlantı	5	<b>100,87</b>	BE7
<b>YENİ</b>	0804025	EO-CF/UT/GN	Ledsiz, yeşil, vidalı bağlantı	5	<b>84,04</b>	BE7



EO-CF/PT/LED



EO-CF/UT/GN



Prizler hem DIN rayına hem de doğrudan saca monte edilebilir



Opsiyonel montaj çerçeveleri kullanılarak zorlu endüstriyel ortamlar için IP65 koruması sağlanabilir.



Çeşitli ülkelerde kullanım için 11 farklı arayüz

### PROFİL KAPAKLAR

**YENİ**



Mühürlenebilir AP-ME uygulaması

5022630	AP 2-TU	Profil kapak taşıyıcısı, AP 2 METER kapak için	50	<b>8,96</b>	BE6
3034372	AP 2-TU KS	Profil kapak taşıyıcısı, mühürlenebilir, AP 2 METER kapak için	10	<b>11,31</b>	BE6
5022627	AP 2 METER	Profil kapak, AP 2-TU... kapak taşıyıcısının üzerine takılır, 1 metre*	1	<b>196,00</b>	BH8
5022656	AP 3-TU	Profil kapak taşıyıcısı, AP 3 METER kapak için	50	<b>11,14</b>	BE6
3034373	AP 3-TU KS	Profil kapak taşıyıcısı, mühürlenebilir, AP 3 METER kapak için	10	<b>13,46</b>	BE6
5022672	AP 3-TNS 35	Profil kapak taşıyıcısı, mühürlenebilir, AP 3 METER kapak için, raya yandan takılır	10	<b>46,85</b>	BE7
5022643	AP 3 METER	Profil kapak, AP 3-TU, AP 3-TU KS, AP 3-TNS 35 taşıyıcıların üzerine takılır, 1 metre*	1	<b>263,00</b>	BH8
3034374	APH-ME	Profil kapak taşıyıcısı, mühürlenebilir, AP-ME METER kapak için	10	<b>27,94</b>	BE6
3034358	APT-ME	Profil kapak taşıyıcısı, AP-ME METER kapak için	10	<b>18,04</b>	BE6
3034361	AP-ME METER	Profil kapak, 1 metre*	10	<b>365,00</b>	BH8
1201468	VAH	Yüksekliği ayarlanabilir kapak taşıyıcısı, A/U CM için. E/UK veya CLIPFIX 35 ile kullanılır	10	<b>22,60</b>	BE7
5021110	A/U CM	Profil kapak, iç boyutlar: 100 x 38 mm, istenen boyda kesilir, maksimum boy: 2,05 m*	1	<b>Sorunuz</b>	BH8
3240265	AH-ME	200x150x76 mm	5	<b>205,00</b>	BE6

\* Bu ürünlerin istenen boyda kesilmiş ve delikleri açılmış halde tedariki mümkündür. Profil kapak taşıyıcıları uç noktalardan itibaren yaklaşık 40 cm aralıkla yerleştirilmelidir.



Mühürlenebilir AP 2 uygulaması

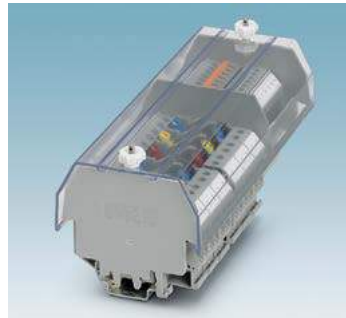

Mühürlenebilir AP 3 uygulaması

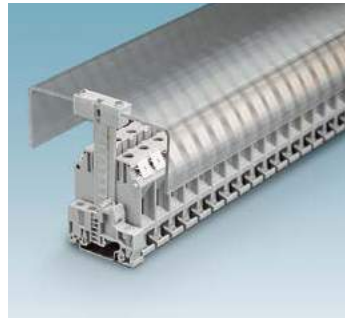

A/U profilin, yüksekliği ayarlanabilir VAH taşıyıcı ve CLIPFIX 35 durdurucu ile uygulaması

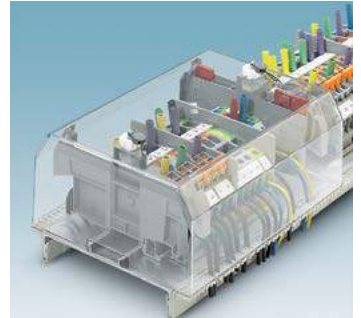

Mühürlenebilir AH-ME uygulaması

Mevcut diğer ürünleri görmek ve ürünlerin ölçülerini incelemek için 3 no'lu kataloğumuza bakabilir veya web sitemizi ziyaret edebilirsiniz.

## SCC EKSPANLAMA KLEMENSLERİ OPTIMUM EKSPANLAMA – KOLAY MONTAJ

SCC ekranlama klemenslerinin kullanımı hızlı ve kolaydır ve girişimleri güvenle ortadan kaldıran optimum bir ekran teması sağlarlar. Tüm modeller tek elle bile aletsiz olarak monte edilebilir. Uygulanan kuvvet yaylı baskı teknolojisi sayesinde ayarlıdır, bu sayede iletkeni fazla deforme etmezsiniz, mümkün olan en geniş temas yüzeyi sağlar. Ürünler üzerindeki geniş etiketleme alanları sayesinde hangi kablounun nereye bağlanacağı net şekilde belirtilebilir.



### Emniyetli bağlantı

Bağlantı alet kullanmadan hızlı şekilde yapılabilir. Klemensin baraya takılması esnasında kontak yayı gergin konumda değildir, bu sayede kullanıcı açısından güvenlidir.

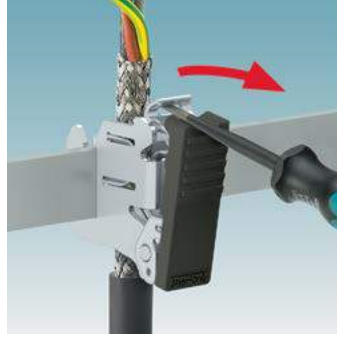

### Açması kolay

Klemensler fazla zorlanmaksızın açılabilir. Kazara açılmaları önlemek için, açarken genişliği 3.5 mm'yi geçmeyen bir tornavida gereklidir.



### Yüksek temas kalitesi

Kontakt yayının tasarımı uzun vadede dayanıklı ve tekrar bağlamalarda da güvenilir bir temas kalitesini garantiler. Yay; iletkeni merkezler ve iletken çökmelerini kompanse eder.



### Düşük transfer empedansı

Ekranlama klemensleri bara ile doğrudan, geniş yüzeyli bir temas sağlarlar. Bu nedenle düşük bir transfer empedansını desteklerler.



### Anlaşırlı kablağ

Klemenslerin anlaşılır şekilde etiketlenebilir oluşu kabloların devre şemasına uygun şekilde takılmasını garantiler.



### Montaj tipleri

Baraya, DIN rayına ve doğrudan montaj olmak üzere üç montaj seçeneği, tasarımınızda ileri derecede esneklik sağlar.



### Çeşitli aksesuarlar

Ekranlama klemensleri ile birlikte kullanabileceğiniz bara, mesnet vb. aksesuarlar için sonraki sayfaya bakınız.



### Geniş ürün gamı

SCC serisinin diğer tipleri ve farklı ekranlama klemensleri modelleri için bizimle iletişime geçebilirsiniz.

SİP.NO. TİP AÇIKLAMA

### EKSPANLAMA KLEMENSLERİ



SK...



SK ekranlama klemensleri geniş ekranlama yüzeyi sağlar. Baraya, raya ve doğrudan saca monte edilen tipleri mevcuttur.

SİP.NO.	TİP	AÇIKLAMA	Ambalaj (Ad.)	BİRİM FİYAT (₺/Ad.)	SATIŞ GRUBU
1019420	SCC 5	2-5 mm Ø baraya montaj için, yaylı	20	66,15	BE7
1019421	SCC 10	3-10 mm Ø baraya montaj için, yaylı	20	76,03	BE7
1019422	SCC 15	8-15 mm Ø baraya montaj için, yaylı	10	88,27	BE7
1019423	SCC 20	10-20 mm Ø baraya montaj için, yaylı	10	117,90	BE7
3025338	SK 5	2-5 mm Ø baraya montaj için, vidalı	10	72,13	BE7
3025163	SK 8	3-8 mm Ø baraya montaj için, vidalı	10	82,90	BE7
3025176	SK 14	3-14 mm Ø baraya montaj için, vidalı	10	96,25	BE7
3025189	SK 20	5-20 mm Ø baraya montaj için, vidalı	10	128,57	BE7
3026463	SK 35	20-35 mm Ø baraya montaj için, vidalı	10	134,42	BE7





**BARA KLEMENLERİ VE BARA MESNETLERİ**

0404017	AK 4	0,5-6 mm <sup>2</sup> , 3x10 mm bara için	50	5,37	BE7
0404033	AK 16	1,5-16 mm <sup>2</sup> , 3x10 mm bara için	50	8,14	BE7
0404046	AK 35	2,5-35 mm <sup>2</sup> , 3x10 mm bara için	50	17,95	BE7
0421016	AKG 4 BU	0,5-6 mm <sup>2</sup> , mavi, 3x10 mm bara için	50	7,78	BE7
0423014	AKG 16 BU	1,5-16 mm <sup>2</sup> , mavi, 3x10 mm bara için	50	11,10	BE7
0424013	AKG 35 BU	2,5-35 mm <sup>2</sup> , mavi, 3x10 mm bara için	50	20,72	BE7
0421029	AKG 4 GNYE	0,5-6 mm <sup>2</sup> , topraklama, 3x10 mm bara için	50	7,78	BE7
0423027	AKG 16 GNYE	1,5-16 mm <sup>2</sup> , topraklama, 3x10 mm bara için	50	11,10	BE7
0424026	AKG 35 GNYE	2,5-35 mm <sup>2</sup> , topraklama, 3x10 mm bara için	50	20,72	BE7
0402174	NLS-CU 3/10 SN 1000mm	10x3 mm, bakır, kalay kaplı, 1m bara	10	184,00	BE7
0404428	AB/SS	10x3 mm bara mesneti	10	16,03	BE7
0404431	AB2/SS	Bara mesneti, çift katlı, 48 mm	10	27,05	BE7
0404460	ABN2/SS	Bara mesneti, çift katlı, 36,8 mm	10	27,05	BE7
3025341	AB-SK	NS 35/7,5 için 10x3 mm bara mesneti	10	58,35	BE7
3026476	AB-SK/E	NS 35/7,5 için 10x3 mm montaj yüzeyine	10	38,06	BE7
		kontaklı doğrudan montaj için bara mesneti			



NS 30/15 ray ve WCC...



Şeffaf tipler halojen içermeyen polyamid malzemeden yapılmıştır. V2 yanmazlık sınıfına sahiptirler

İsminde P harfi geçen ürünler kablo korumalıdır

**SIRA KLEMENLER (12 KUTUPLU)**

3240168	EC 4	Sıra klemens	0,5-4 mm <sup>2</sup>	beyaz	10	13,79	BE7	
3240172	EC 6	Sıra klemens	0,75-6 mm <sup>2</sup>	beyaz	10	15,75	BE7	
3240176	EC 10	Sıra klemens	1-10 mm <sup>2</sup>	beyaz	10	33,61	BE7	
3240169	EC 4 BK	Sıra klemens	0,5-4 mm <sup>2</sup>	siyah	10	13,79	BE7	
3240173	EC 6 BK	Sıra klemens	0,75-6 mm <sup>2</sup>	siyah	10	15,75	BE7	
3240177	EC 10 BK	Sıra klemens	1-10 mm <sup>2</sup>	siyah	10	33,61	BE7	
3240170	EC 4 TR	Sıra klemens	0,75-4 mm <sup>2</sup>	şeffaf	10	13,79	BE7	
3240174	EC 6 TR	Sıra klemens	1-6 mm <sup>2</sup>	şeffaf	10	15,75	BE7	
3240178	EC 10 TR	Sıra klemens	1-10 mm <sup>2</sup>	şeffaf	10	33,61	BE7	
3240167	EC 2,5 P TR	Sıra klemens	0,5-2,5 mm <sup>2</sup>	şeffaf	polyamid, kablo korumalı	10	25,37	BE7
3240171	EC 4 P TR	Sıra klemens	0,75-4 mm <sup>2</sup>	şeffaf	polyamid, kablo korumalı	10	27,99	BE7
3240175	EC 6 P TR	Sıra klemens	1-6 mm <sup>2</sup>	şeffaf	polyamid, kablo korumalı	10	43,44	BE7



**BUAT KLEMENLERİ**

3240164	JBC 2,5/3	0,5-2,5 mm <sup>2</sup> tek telli kablo için	üç kutuplu	100	2,08	BE7
3240165	JBC 2,5/5	0,5-2,5 mm <sup>2</sup> tek telli kablo için	beş kutuplu	100	2,61	BE7
3240166	JBC 2,5/8	0,5-2,5 mm <sup>2</sup> tek telli kablo için	sekiz kutuplu	50	6,93	BE7



- Transparan
- Push-in bağlantılı
- Farklı kesitlerin tek klemense bağlanma imkanı
- EAC ve UL onayları



0,5 – 2,5 mm<sup>2</sup>



1,5 – 2,5 mm<sup>2</sup>

7 damara kadar



**CGS KABLO KILAVUZ SİSTEMİ**

3071400	CGS 50	Kablo kılavuz sistemi, sabit döner mafsallı	1	528,00	BE6
3071401	CGSA 50	Kablo kılavuz sistemi, kapaklı döner mafsallı	1	660,00	BE6
3071410	CGS-AH 50 SET	Koruyucu kapak seti (2 kapak)	1	173,00	BE6



### Paslanmaz çelik Ex panolar

CLIPSAFE paslanmaz çelik Ex pano ürün gamı endüstriyel ortamlarda ve proses endüstrisinde koruma için geniş seçenekler sunar. Standart ürün ölçüleri 1000 mm x 1000 mm x 300 mm'ye kadar olabilmektedir. Talep üzerine klemensleri ile birlikte ATEX ve IECEx onaylı olarak da üretebilmekteyiz.



### Polyester Ex panolar

CLIPSAFE polyester Ex pano ürün gamı Ex bölgelerdeki uygulamalarınızda geniş seçenekler sunar. Talep üzerine klemensleri ile birlikte ATEX ve IECEx onaylı olarak da üretebilmekteyiz.



### Polyester panolar

CLIPSAFE polyester pano ürün gamı endüstriyel ortamlar ve proses endüstrisinde Ex olmayan bölgeler için uygundur. Talep üzerine panolar klemens kutusu veya kontrol panosu olacak şekilde donatılabilir.

### Müşteriye özel çözümler

Kendi ihtiyaçlarınıza göre özelleştirilmiş ürün talepleriniz için lütfen web sitemizdeki talep formunu kullanınız.

Burada vereceğiniz bilgilere göre size özel teklifiniz hazırlanacaktır. Talep formuna ulaşmak için web sitemizde arama kutusuna #0140 yazmanız yeterlidir.



#### Boş Ex pano

140 farklı Ex-onaylı versiyon içinden uygulamanız için doğru paslanmaz çelik boş panoyu seçin. Özel ölçüler ve işlenmiş yüzeyler talep üzerine üretilebilir.



#### Boş Ex pano

(müşteri talebine göre işlenmiş) Dişler, montaj delikleri ve diğdörtgen kesiklerle boş panoları ihtiyacınıza göre ve ATEX/IECEx standartlarını dikkate alarak kişiselleştiriyoruz.



#### Ex klemens kutuları

Klemens kutuları; klemens ve kablo rakorları montajlı şekilde, ATEX ve IECEx cihaz onaylarıyla birlikte temin edilir.



#### Ex kontrol panoları

Elektronik komponentli özel kontrol panoları talep üzerine temin edilir.



E... A

SİP. NO	TİP	Malzeme	Genişlik [mm]	Yükseklik [mm]	Derinlik [mm]	Kablo giriş plakası	Montaj Plakası	Ambalaj (Ad.)	BİRİM FİYAT (€/Ad.)	SATIŞ GRUBU
<b>PASLANMAZ ÇELİK, VİDALI KAPAKLI TİPLER (IP66)</b>										
0899000	E S6 A 100X100X80	V4A (316L)	100	100	80	Yok	Yok	1	2.807,00	BH9
0899001	E S6 A 150X100X80	V4A (316L)	150	100	80	Yok	Yok	1	2.885,00	BH9
0899002	E S6 A 200X100X80	V4A (316L)	200	100	80	Yok	Yok	1	2.935,00	BH9
0899012	E S6 A 300X200X120	V4A (316L)	300	200	120	Yok	Var	1	4.042,00	BH9
0899013	E S6 A 400X200X120	V4A (316L)	400	200	120	Yok	Var	1	4.561,00	BH9
0899079	E S6 A 300X400X200	V4A (316L)	300	400	200	Yok	Var	1	6.082,00	BH9
0899562	E S4 A 300X200X120	V2A (304)	300	200	120	Yok	Var	1	3.734,00	BH9
0899563	E S4 A 400X200X120	V2A (304)	400	200	120	Yok	Var	1	4.261,00	BH9
0899631	E S4 A 300X400X200	V2A (304)	300	400	200	Yok	Var	1	5.555,00	BH9



C... A

SİP. NO	TİP	Malzeme	Genişlik [mm]	Yükseklik [mm]	Derinlik [mm]	Kablo giriş plakası	Montaj Plakası	Ambalaj (Ad.)	BİRİM FİYAT (€/Ad.)	SATIŞ GRUBU
<b>PASLANMAZ ÇELİK, MENTEŞELİ KAPAKLI TİPLER (IP66)</b>										
0899047	C S6 A 200X200X160	V4A (316L)	200	200	160	Yok	Var	1	4.692,00	BH9
0899084	C S6 A 260X260X210	V4A (316L)	260	260	210	Yok	Var	1	5.979,00	BH9
0899090	C S6 A 260X380X210	V4A (316L)	260	380	210	Yok	Var	1	6.192,00	BH9
0899127	C S6 A 400X650X260	V4A (316L)	400	650	260	Yok	Var	1	14.550,00	BH9
0899132	C S6 A 600X800X300	V4A (316L)	600	800	300	Yok	Var	1	18.203,00	BH9
0899569	C S4 A 200X200X160	V2A (304)	200	200	160	Yok	Var	1	4.167,00	BH9
0899634	C S4 A 260X260X210	V2A (304)	260	260	210	Yok	Var	1	5.436,00	BH9
0899640	C S4 A 260X380X210	V2A (304)	260	380	210	Yok	Var	1	5.635,00	BH9
0899677	C S4 A 400X650X260	V2A (304)	400	650	260	Yok	Var	1	10.503,00	BH9
0899682	C S4 A 600X800X300	V2A (304)	600	800	300	Yok	Var	1	15.059,00	BH9

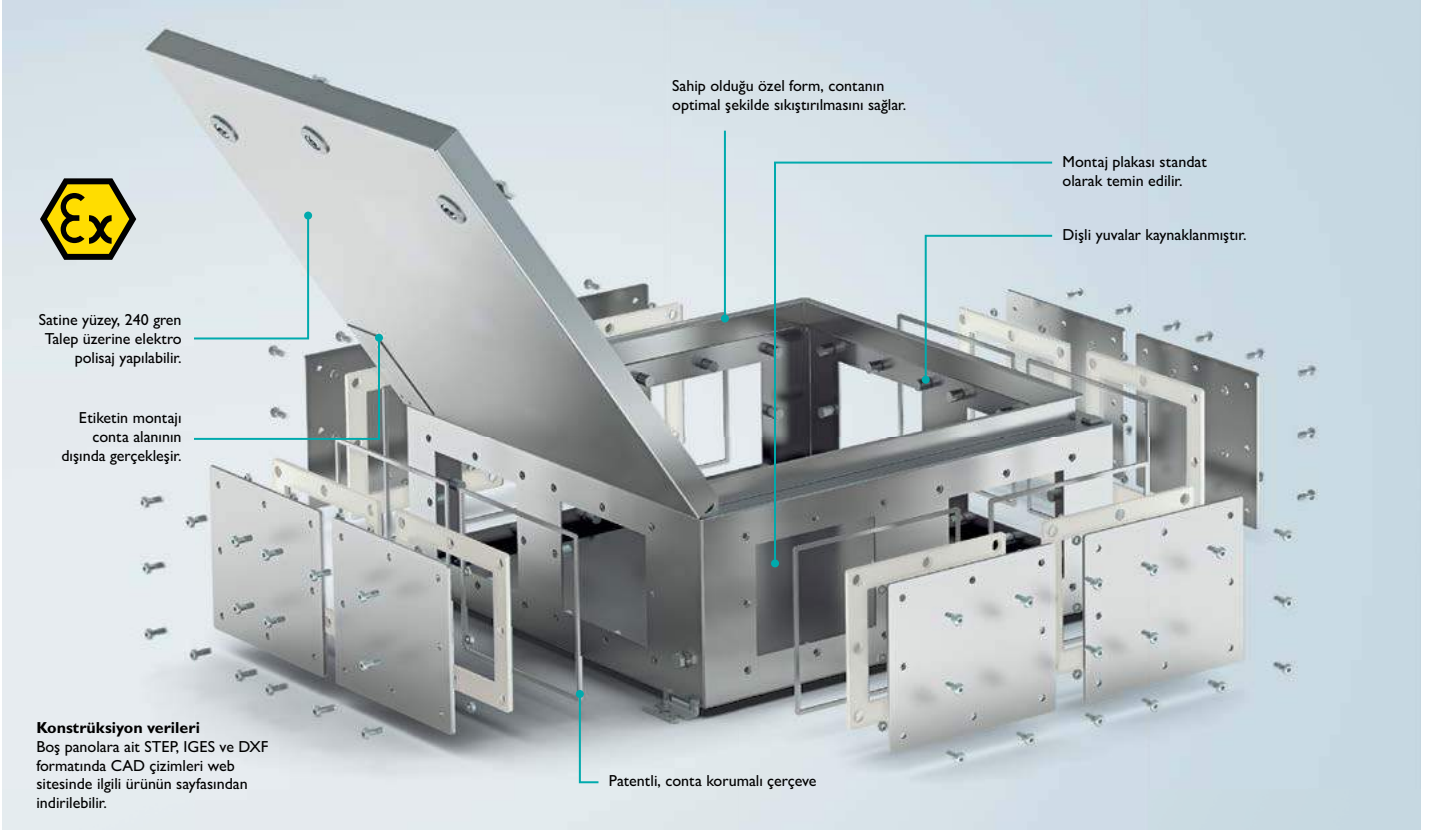

**Esnek menteşe**  
Menteşe ihtiyaçlarınıza veya montaj  
durumuna göre kolayca değiştirilebilir.  
Kapının 135° açılma açısı bakım ve  
serviste rahat çalışma sağlar. Özel kapı  
ve kapak contası birçok kere açıldıktan  
sonra bile güvenilir sızdırmazlık sağlar.



**Duvara sabitleme konusunda  
esneklik**  
Standart temin edilen montaj aparatları  
montaj durumuna esnek şekilde  
uyarlanabilir. Kaynaklı montaj aparatları  
talep üzerine temin edilir.



**İsteğe göre flanş plakası donatımı**  
Klemens kutuları ve boş panolar dört  
tarafa kadar kablo giriş plakaları ile  
donatılabilirler. Kablo giriş plakaları,  
patentli koruyucu mühürleme  
çerçeveleri ve sabit tespit vidalarına  
sahiptir.



**Güvenli harici kullanım**  
Boş panolar EN 60529, NEMA 4X ve  
NEMA 250'ye göre IP66 koruma sınıfının  
tüm gereksinimlerini karşılar ve -55°C ila  
135°C sıcaklıklar arasında harici ortamda  
güvenle kullanılabilir. Drenaj kanalı kapak  
açıldığında nem ve toz girişini önler.



**Ex kablo rakorları**  
Paslanmaz çelik veya nikel kaplı pirinçten  
imal edilen çeşitli Ex kablo rakorları  
standart, takviyeli ve ekranlı kabloların  
güvenli geçişini sağlar. IP66, IP67 ve IP68  
koruma maksimumu güvenliğini sağlar.



E1... A



C1... A

SİP. NO	TİP	Malzeme	Genişlik [mm]	Yükseklik [mm]	Derinlik [mm]	Kablo giriş plakası	Montaj Plakası	Ambalaj (Ad.)	BİRİM FİYAT (€/Ad.)	SATIŞ GRUBU
---------	-----	---------	---------------	----------------	---------------	---------------------	----------------	---------------	---------------------	-------------

### PASLANMAZ ÇELİK, VİDALI KAPAKLI TİPLER (IP66, KABLO GİRİŞ PLAKALI)

0899024	E1 S6 A 200X300X160	V4A (316L)	200	300	160	Alt	Var	1	4.477,00	BH9
0899020	E1 S6 A 260X260X160	V4A (316L)	260	260	160	Alt	Var	1	4.674,00	BH9
0899032	E1 S6 A 380X380X160	V4A (316L)	380	380	160	Alt	Var	1	6.030,00	BH9
0899036	E1 S6 A 382X458X160	V4A (316L)	382	458	160	Alt	Var	1	6.273,00	BH9
0899034	E1 S6 A 500X400X160	V4A (316L)	500	400	160	Alt	Var	1	6.273,00	BH9
0899042	E1 S6 A 400X500X160	V4A (316L)	400	500	160	Alt	Var	1	6.787,00	BH9

### PASLANMAZ ÇELİK, MENTEŞELİ KAPAKLI TİPLER (IP66, KABLO GİRİŞ PLAKALI)

0899048	C1 S6 A 200X200X160	V4A (316L)	200	200	160	Alt	Var	1	5.425,00	BH9
0899103	C1 S6 A 350X500X210	V4A (316L)	350	500	210	Alt	Var	1	9.484,00	BH9
0899133	C1 S6 A 600X800X300	V4A (316L)	600	800	300	Alt	Var	1	21.896,00	BH9
0899131	C1 S6 A 508X762X300	V4A (316L)	508	762	300	Alt	Var	1	21.896,00	BH9
0899135	C1 S6 A 800X800X300	V4A (316L)	800	800	300	Alt	Var	1	22.454,00	BH9
0899137	C1 S6 A 740X980X300	V4A (316L)	740	980	300	Alt	Var	1	35.885,00	BH9

### PASLANMAZ ÇELİK, MENTEŞELİ KAPAKLI TİPLER (IP66, KABLO GİRİŞ PLAKALI)

0899570	C1 S4 A 200X200X160	V2A (304)	200	200	160	Alt	Var	1	4.861,00	BH9
0899653	C1 S4 A 350X500X210	V2A (304)	350	500	210	Alt	Var	1	8.743,00	BH9
0899683	C1 S4 A 600X800X300	V2A (304)	600	800	300	Alt	Var	1	18.114,00	BH9
0899681	C1 S4 A 508X762X300	V2A (304)	508	762	300	Alt	Var	1	18.186,00	BH9
0899685	C1 S4 A 800X800X300	V2A (304)	800	800	300	Alt	Var	1	18.576,00	BH9

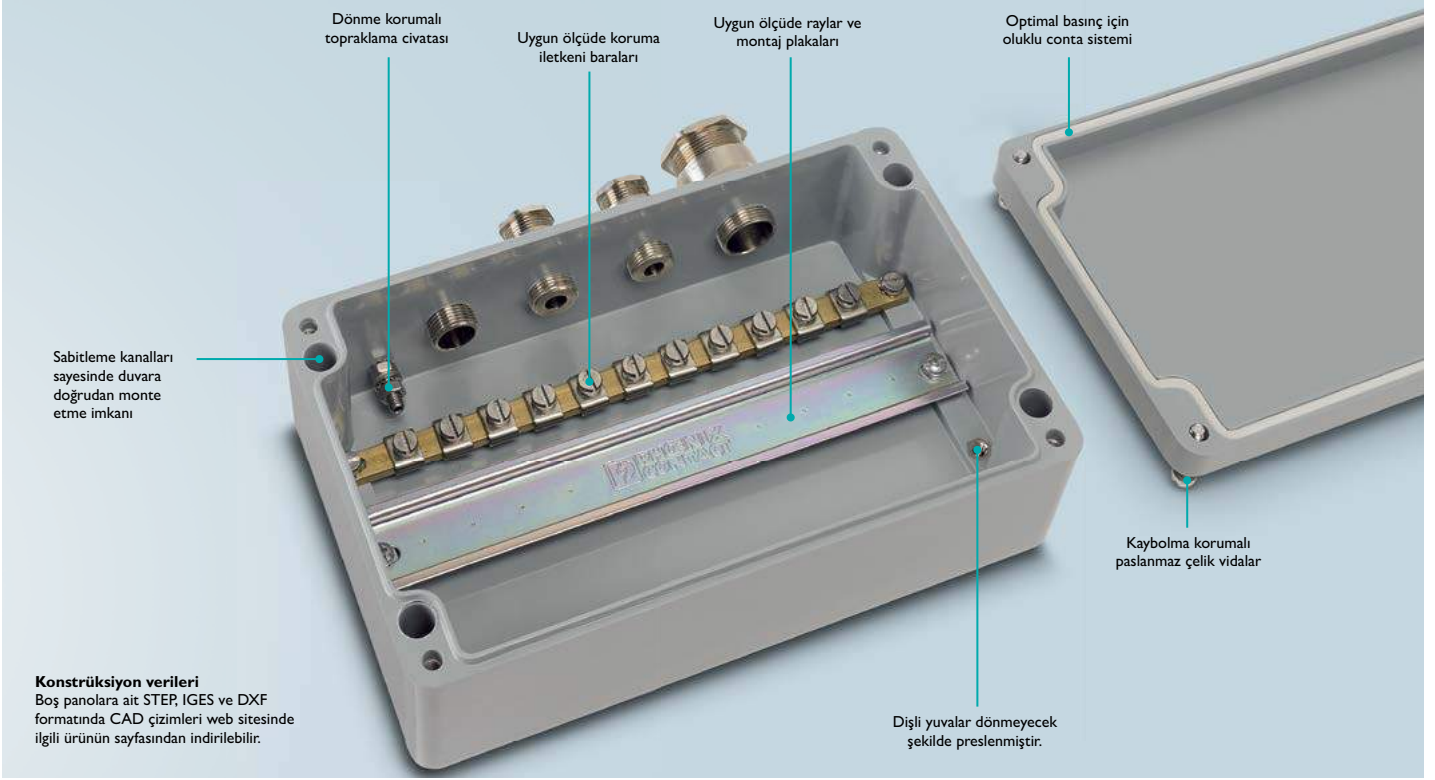

**Konstrüksiyon verileri**  
Boş panolara ait STER, IGES ve DXF formatında CAD çizimleri web sitesinde ilgili ürünün sayfasından indirilebilir.

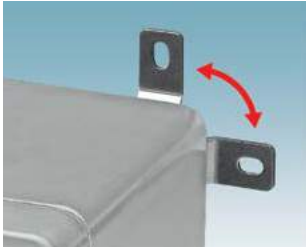

**Duvara sabitleme konusunda esneklik**  
Montaj aparatlarının konumu montaj yerindeki duruma göre ayarlanabilir.



**Kapak mafsalları**  
Kapak mafsalları sayesinde kapak döndürülebilir şekilde panoya bağlanmıştır. Kapak vidalarını tutan yaylar sayesinde kapak hangi konumda açılırsa açılırsa vidalar kaybolmaz.



**Kilit sistemleri**  
Üçgen, dörtgen, double-bit ve kullu kilitleme sistemleri arasında seçim yapılabilir.



**Pencereli panolar**  
Pano içerisinin kapak açılmadan görünmesi isteniyor ise pencere tipleri arasında seçim yapılabilir.



**Yeriniz mi az ?**  
İkinci montaj düzlemine sahip panolarımızı kullanarak yer kazanabilirsiniz. Üst katın yüksekliği ayarlanabilir.



E AB A 180X130X100 20TB

E AB A 85X83X60 6MPT

SİP. NO	TİP	Koruma Sınıfı	Genişlik [mm]	Yükseklik [mm]	Derinlik [mm]	Klemens sayısı / Kesiti / Tipi	Rakorlar	Ambalaj (Ad.)	Br. FİYAT (€/Ad.)	SATIŞ Grb.
---------	-----	---------------	---------------	----------------	---------------	--------------------------------	----------	---------------	-------------------	------------

**POLYESTER, VİDALI KAPAKLI TİPLER**

0899337	E PE A 75X80X56	IP 66	75	80	56	56	Yok	1	260,00	BH9
0899339	E PE A 75X110X56	IP 66	75	110	56	56	Yok	1	290,00	BH9
0899341	E PE A 75X160X56	IP 66	75	160	56	56	Yok	1	319,00	BH9
0899343	E PE A 75X190X56	IP 66	75	190	56	56	Yok	1	347,00	BH9
0899345	E PE A 75X230X59	IP 66	75	230	59	59	Yok	1	365,00	BH9
0899348	E PE A 120X122X91	IP 66	120	122	91	91	Yok	1	471,00	BH9
0899349	E PE A 120X220X91	IP 66	120	220	91	91	Yok	1	570,00	BH9
0899350	E PE A 160X160X91	IP 66	160	160	91	91	Yok	1	665,00	BH9
0899351	E PE A 160X260X91	IP 66	160	260	91	91	Yok	1	818,00	BH9
0899352	E PE A 160X360X91	IP 66	160	360	91	91	Yok	1	1.023,00	BH9
0899353	E PE A 160X560X91	IP 66	160	560	91	91	Yok	1	1.623,00	BH9
0899354	E PE A 250X255X121	IP 66	250	255	121	121	Yok	1	1.347,00	BH9
0899356	E PE A 250X400X121	IP 66	250	400	121	121	Yok	1	1.930,00	BH9
0899358	E PE A 250X600X121	IP 66	250	600	121	121	Yok	1	2.728,00	BH9
0899360	E PE A 405X400X121	IP 66	405	400	121	121	Yok	1	2.290,00	BH9
0899355	E PE A 250X255X161	IP 66	250	255	161	161	Yok	1	1.623,00	BH9
0899357	E PE A 250X400X161	IP 66	250	400	161	161	Yok	1	2.211,00	BH9

160 mm derinlikten itibaren ürünlerin dört tarafı da kablo giriş plakaları ile donatılabilir

**ABS KLEMENS KUTULARI**

3001998	E AB A 85X83X60 6MPT	IP 66	85	83	60	6 ad / 2.5 mm <sup>2</sup> /Push-in	1 altta/1 üstte	1	505,00	BH9
3001999	E AB A 130X80X60 12MPT	IP 66	130	80	60	12 ad / 2.5 mm <sup>2</sup> /Push-in	1 altta/2 üstte	1	700,00	BH9
3002001	E AB A 180X130X100 20PT	IP 66	180	130	100	20 ad / 2.5 mm <sup>2</sup> /Push-in	1 altta/3 üstte	1	919,00	BH9
3002002	E AB A 85X83X60 6TB	IP 66	85	83	60	6 ad / 2.5 mm <sup>2</sup> /Vidalı	1 altta/1 üstte	1	489,00	BH9
3002003	E AB A 130X80X60 12TB	IP 66	130	80	60	12 ad / 2.5 mm <sup>2</sup> /Vidalı	2 altta/1 üstte	1	675,00	BH9
3002004	E AB A 180X130X100 20TB	IP 66	180	130	100	20 ad / 2.5 mm <sup>2</sup> /Vidalı	1 altta/3 üstte	1	897,00	BH9

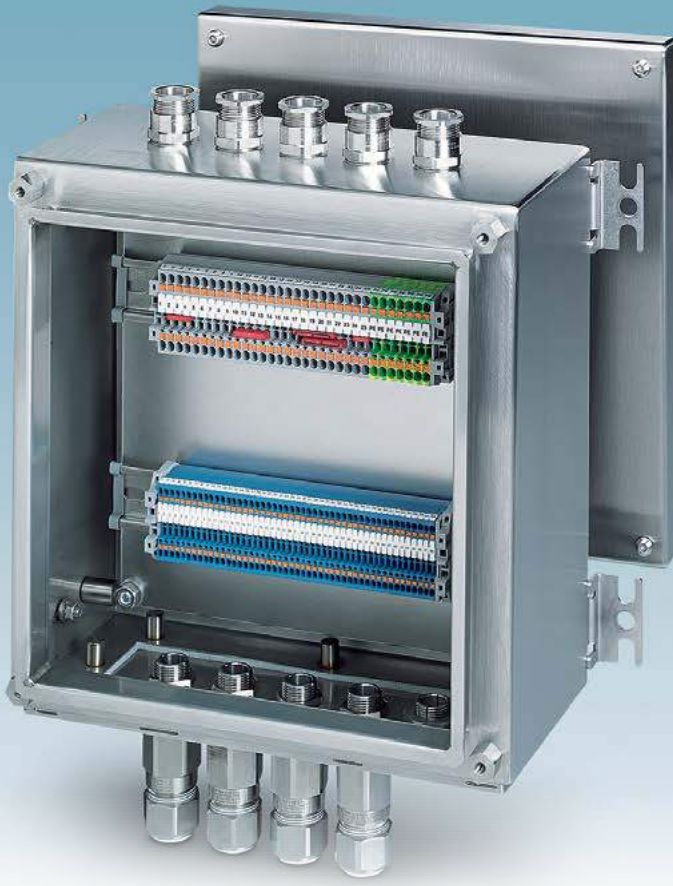

"Patlayıcı Ortamlarda Klemensler"  
konulu blog yazımızı okumak  
için QR kodu okutun

**i** Web kodu: #0137

**i** Web kodu: #0140

## Proses Endüstrisi İçin Ex Pano ve Klemensler

CLIPSAFE panolar, endüstriyel ortamlarda ve proses teknolojisindeki uygulamalarda çok yönlü koruma sağlar. Paslanmaz çelik veya polyester panoları; ister boş olarak, ister modüler klemensler ve kablo rakorları ve dilediğiniz diğer ekipmanlarla donatılmış olarak temin edebilirsiniz. Hem boş hem de montajlı panolar, patlama riskli bölgelerde kullanım için ilgili Ex onayları ile birlikte temin edilir.



PT 1,5/S serisi ile sinyal kablajında yer ve zaman kazanılır. Bu serideki klemensler sadece 3.5 mm genişlikte olduklarından, standart çözümlere kıyasla %30 yer kazancı sağlarlar.



Çift katlı bıçaklı ayırma klemensleriyle bir metreye 772 sinyal sığdırabilirsiniz. Ayırma elemanının katlara göre farklı renkte oluşu yanlış sinyal devresi açılması gibi hataları önler.



Ayırma klemensleri ve sigortalı klemenslerde patlama riskli bölgeler için tüm yaygın koruma konseptleri için birçok çözüm mevcuttur.

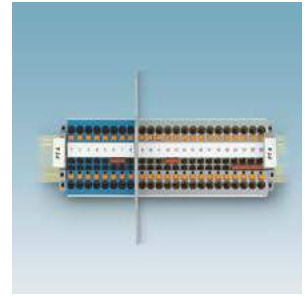

Phoenix Contact klemensleri arttırılmış güvenlik (Ex e) uygulamalarından başka kendinden güvenli devrelerde de kullanılabilir. Bu devrelerin görsel ve fiziksel ayırımı için mavi klemensler ve ayırma plakaları da mevcuttur.



PTRV ... marşaling klemensi yüksek kablaj yoğunluğuyla sinyal ve potansiyel dağıtım uygulamaları için tasarlanmıştır. Kompakt boyutu ve renk kodlu tasarımı sayesinde kablajı kullanıcı dostu hale getirir.



Pano sacına ya da DIN raylarına takılabilen PTMC modüler marşaling patch panel sistemi kullanarak istenen her kutup sayısında ve renk kodlu sinyal düzenlemesi yapılabilir.

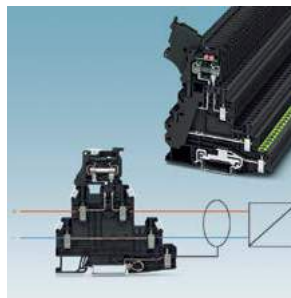

Tüm ekranlı sinyal devreleri; sigorta kolu, geçiş ve PE bağlantısının kombine edildiği klemensler kullanılarak, güvenli ve yerden tasarruf edecek şekilde kablolanabilir.

# Bağlantı teknolojisinde uzmanlık

CLIPLINE complete

Üstün tasarım kriterleri ve yüksek kaliteli malzemelerin kullanılması sayesinde Phoenix Contact'ın ray klemensleri standartların üzerine çıkmaktadır. Ray klemensler klemes standardını aşan testlere tabi tutulur, bu sayede enerji, ulaşım proses endüstrisi, kimya & petrokimya veya gemi imalatı endüstrisinin her alanında kullanılabilirler.

Güç

Standart

Trafik

Proses



ATEX



IRIS<sup>TM</sup>  
Certification



# Markalama Sistemleri El Aletleri ve Montaj Malzemeleri



# EPLAN P8 Makrolarını WEB sitemizden kolayca indirin!

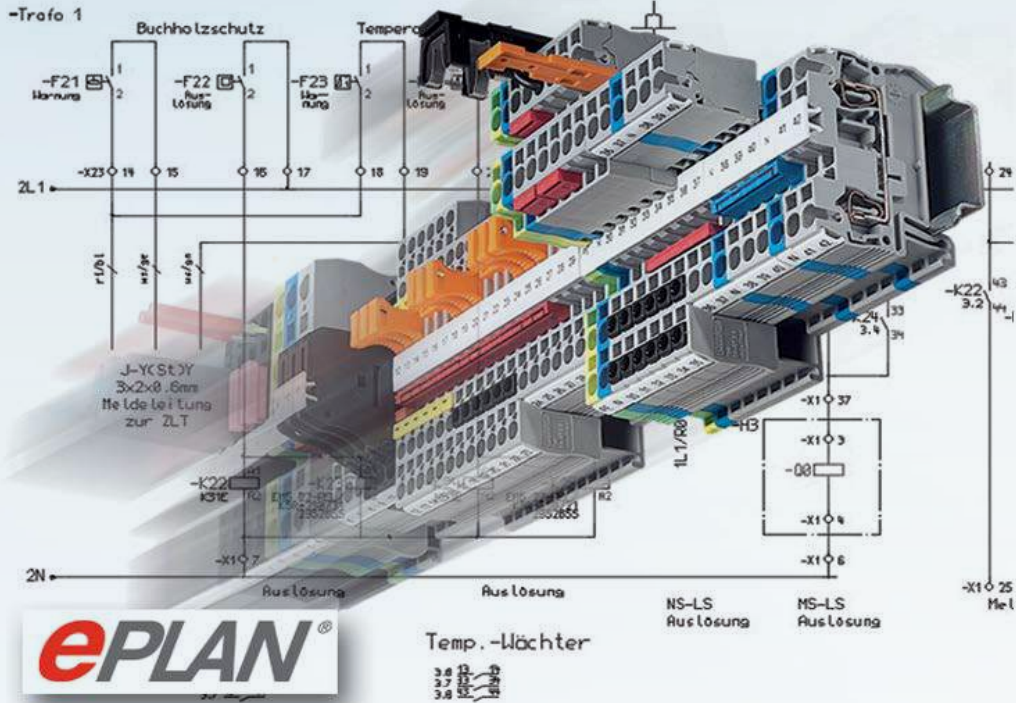

Phoenix Contact Türkiye web sitesinde bulunan aşağıdaki sayfada sipariş kodlarının listesini girerek dilediğiniz makroları kolayca ve anında indirebilirsiniz  
Home > Hizmet ve destek > İndirilenler > EPLAN P8 data manager

## CLIP PROJECT-EPLAN P8 ARAYÜZÜNÜ KULLANARAK İŞİNİZİ KOLAYLAŞTIRIN !

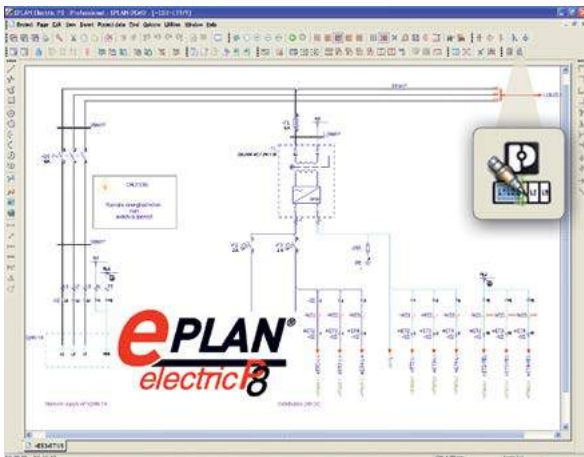

CLIP PROJECT'in EPLAN P8 içine entegrasyonu sayesinde, klemens dizilerinin malzeme listesi ve yerleşim planı EPLAN'daki devre şemalarından otomatik olarak üretilir. Projedeki bilgilere göre seçilen ürünler EPLAN parça listesine eklenir. Kapak, durdurucu, klemens köprüsü gibi aksesuarlar da otomatik olarak listeye ilave edilir. Bu sayede projelendirme ve dokümantasyon süreleri kısılır.

Ayrıca hem klemenslerin, hem de iletken ve cihazların etiketleme bilgileri, devre şemasından bir kaç tuşa basarak Phoenix Contact yazıcılarına gönderilecek formatta alınabilir.

CLIP PROJECT - EPLAN arayüzünü kullanmak için EPLAN'ın yüklü olduğu bilgisayara CLIP PROJECT Marking & Planning programlarını kurmanız yeterlidir. Kurulumun ardından EPLAN menüsünde arayüzü çalıştırmak için kullanacağınız butonları görebilirsiniz.

**Daha fazla bilgi için bizi arayabilirsiniz**



# İçindekiler

## MARKALAMA, EL ALETLERİ VE MONTAJ MALZEMELERİ

### KLEMENS ETİKETLERİ

PHOENIX CONTACT RAY KLEMENSLERİ İÇİN ETİKETLER	58
DİĞER ÜRETİCİLERİN KLEMENSLERİNE UYGUN ETİKETLER	60
COMBICON BASKILI DEVRE KLEMENSLERİNE UYGUN ETİKETLER	60
PHOENIX CONTACT KLEMENS ETİKETLERİ SEÇİM TABLOSU	60-61

### KLEMENS GRUP ETİKET TAŞIYICILARI

#### KABLO ETİKETLERİ

ŞEFFAF ETİKET KILIFLARI	62
ŞEFFAF ETİKET KILIFLARI VE GRUP ETİKET TAŞIYICILAR İÇİN ETİKETLER	63
UÇTAN GEÇMELİ TİP KABLO ETİKETLERİ	64
HALKA ŞEKLİNDE KABLO ETİKETLERİ (KAPALI TİP)	64
ISIYLA DARALAN MAKARONLAR	64
ÜSTTEN GEÇMELİ KABLO ETİKETLERİ	65
KLİPS ŞEKLİNDE KABLO ETİKETLERİ	65
KENDİNDEN YAPIŞKANLI KABLO ETİKETLERİ	65
BAYRAK ETİKETLER	66
KABLO BAĞI İLE BAĞLANAN ETİKETLER	66
KABLO BAĞI İLE BAĞLANAN METAL ETİKETLER	67
TAŞIYICIYA MONTE EDİLEN KABLO ETİKETLERİ	67
TAŞIYICIYA MONTE EDİLEN PASLANMAZ ÇELİK KABLO ETİKETLERİ	67

### KABLO GRUP ETİKET TAŞIYICILARI

#### PANO VE CİHAZ ETİKETLERİ

KENDİNDEN YAPIŞKANLI PANO ETİKETLERİ (İNCE)	68
KENDİNDEN YAPIŞKANLI ŞALTER ETİKETLERİ	68
KENDİNDEN YAPIŞKANLI EMNİYET ETİKETLERİ	69
KENDİNDEN YAPIŞKANLI PANO VE BUTON ETİKETLERİ (KALIN)	69
ÇİFT KATMANLI KENDİNDEN YAPIŞKANLI ETİKETLER (296x200 mm, BÖLMELENMEMİŞ)	70
ÇİFT KATMANLI KENDİNDEN YAPIŞKANLI ETİKETLER (BÖLMELENMİŞ)	72
ÇİFT KATMANLI KENDİNDEN YAPIŞKANLI BUTON ETİKETLERİ	72
KENDİNDEN YAPIŞKANLI METAL ETİKETLER	72
ETİKET ÇERÇEVELERİ (BUTON)	73
ETİKET ÇERÇEVELERİ (DİKDÖRTGEN)	73
KORUYUCU SAYDAM FOLYOLAR	73
MARKALAMA PROFİLLERİ	73
KENDİNDEN YAPIŞKANLI OLMAYAN PANO VE BUTON ETİKETLERİ	74
KENDİNDEN YAPIŞKANLI OLMAYAN METAL ETİKETLER	74
KENDİNDEN YAPIŞKANLI OLMAYAN CİHAZ ETİKETLERİ	74
BOŞ İKAZ ETİKETLERİ	75
BASKILI İKAZ, YASAK VE ZORUNLULUK İŞARETLERİ	75
MIKNATISLI (MAGNET) ETİKETLER	75
DİĞER ETİKETLER	75

### MARKALAMA CİHAZLARI VE AKSESUARLARI

#### EL ALETLERİ

TORNAVİDALAR	77
KABLO KESKİLERİ	78
KABLO SOYMA VE SIYIRMA ALETLERİ	78
SIKMA PENSELERİ	78
ELEKTRONİKÇİLER İÇİN EL ALETLERİ	79
VDE ONAYLI (1000 V AC/1500 V DC) İZOLELİ EL ALETLERİ	79
KABLO KANALI VE RAY KESME ALETLERİ	80
BOŞ ALET ÇANTALARI	80
TEST VE ÖLÇME ALETLERİ	80
DİĞER EL ALETLERİ	80
OTOMATİK KABLO İŞLEME MAKİNALARI	81

#### KABLO UÇLARI

81-83

#### KABLO KANALLARI VE AKSESUARLARI

84

#### KABLO BAĞLARI VE YAPIŞKANLI KROŞELER

85



## PHOENIX CONTACT RAY KLEMENSLERİ İÇİN ETİKETLER



MM-TMT...

Sip No.	Tip	Şerit yüksekliği [mm]	Şerit uzunluğu [m]	Renk	Ambalaj (adet)	Fiyat ₺/ Kartuş	Satış Grubu
0803982	MM-TMT (EX6,35)R C1 WH/BK	6,35	5,5	Beyaz üzeri siyah yazı , yapışkansız	1	497,00	BG2
0803983	MM-TMT (EX9,5)R C1 WH/BK	9,5	5,5	Beyaz üzeri siyah yazı , yapışkansız	1	546,00	BG2

MM-TMT etiketler THERMOFOX, THERMOMARK GO, THERMOMARK GO.K ile yazdırılır



TMT...

Sip No.	Tip	Genişlik [mm]	Uygun olduğu kesit	Renk	Etiket / rulo	Ambalaj (adet)	Fiyat ₺/ Rulo	Etiket Birim Fiyatı ₺	Satış Grubu
0816375	TMT 4 R	4,2	1,5 mm <sup>2</sup> (ST)	Beyaz	24000	1	8.874,00	0,370	BG2
0816430	TMT 5 R	5,2	2,5 mm <sup>2</sup>	Beyaz	19000	1	8.674,00	0,457	BG2
0816498	TMT 6 R	6,2	4 mm <sup>2</sup>	Beyaz	16000	1	8.049,00	0,503	BG2
0816553	TMT 8 R	8,2	6 mm <sup>2</sup>	Beyaz	12000	1	6.555,00	0,546	BG2
0816210	TMT 10 R	10,2	10 mm <sup>2</sup>	Beyaz	10000	1	6.541,00	0,654	BG2
0816605	TMT 100 R	101,5 (perforasyonsuz)	Tümü	Beyaz	1000	1	6.541,00	6,541	BG2

TMT... etiketler THERMOMARK S1... ve THERMOMARK ROLL ile yazdırılır. THERMOMARK-RIBBON 110-WMTB HF kullanılmalıdır.

Sip No.	Tip	Genişlik [mm]	Şerit Yüksekliği [mm]	Renk	Şerit uzunluğu [m]	Ambalaj (adet)	Fiyat ₺/ Rulo	Etiket Birim Fiyatı ₺	Satış Grubu
0828295*	TMT (Ex9,5) R Yazılımdan ayarlanır		9,5	Beyaz	50	1	2.556,00	51,120	BG2
0802683**	TMT2 (EX11)R Yazılımdan ayarlanır		11	Beyaz	50	1	3.052,00	61,040	BG2

Bu etiketler THERMOMARK ROLL ile yazdırılır. 5146448 THERMOMARK ROLL - ERH ile birlikte kullanılmalıdır.

THERMOMARK-RIBBON 110-WMTB HF kullanılmalıdır.

\* PT klemenslerin üstten etiketlenmesi için uygundur.

\*\* Marka uygunluğu hakkında bilgi almak için satış temsilcimizle görüşünüz.

CLIP PROJECT yazılımını kullanarak TMT (Ex9,5)R etiketler üzerine 2 ya da 3 sıra yazı yazdırabilir, grup etiketlemesi yapabilirsiniz.

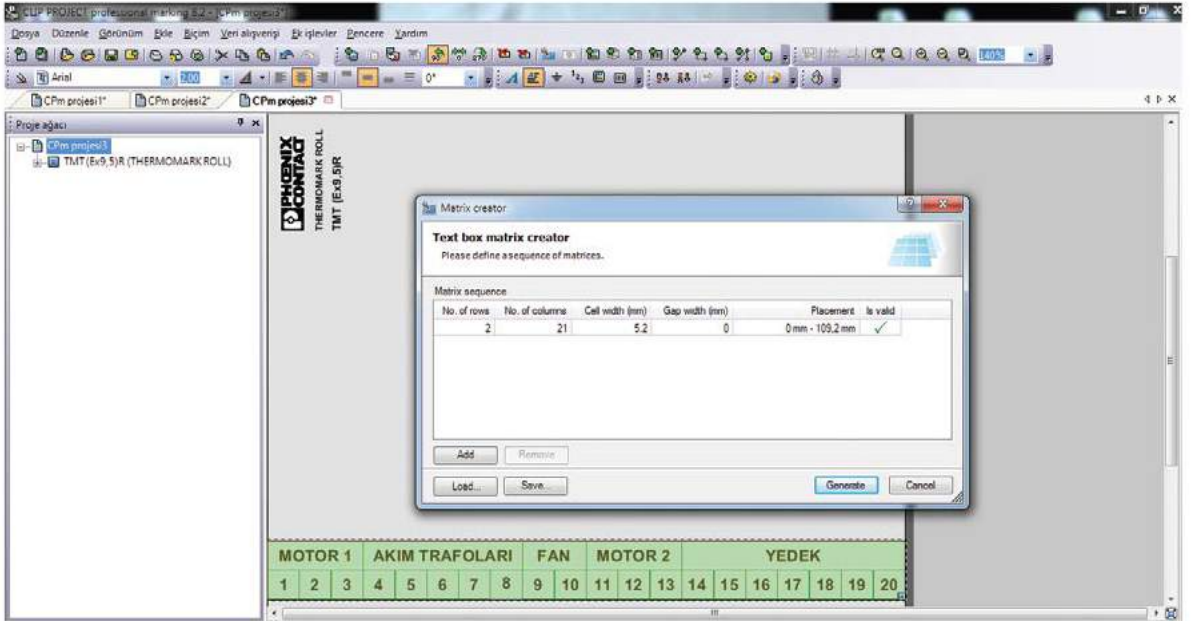

Hangi klemens ile hangi etiketleri kullanabileceğinizi öğrenmek için sayfa 62-63'deki etiket seçim tablosuna bakınız



UCT-TM...

Sip No.	Tip	Renk	Genişlik [mm]	Uygun olduğu kesit	Etiket / Tabaka	Ambalaj (adet)	Fiyat (baskısız) ₺/ Tabaka	Baskısız etiket birim fiyatı ₺	Fiyat (baskılı) ₺/ Tabaka	Baskılı etiket birim fiyatı ₺	Satış Grubu
0829484	UCT-TM 3,5	Beyaz	3,5	1,5 mm <sup>2</sup> (PT)	102	10	35,40	0,347	44,25	0,434	BG2
0828732	UCT-TM 4	Beyaz	4,2	1,5 mm <sup>2</sup> (ST)	84	10	35,40	0,421	44,25	0,527	BG2
0828734	UCT-TM 5	Beyaz	5,2	2,5 mm <sup>2</sup>	72	10	35,40	0,492	44,25	0,615	BG2
0828736	UCT-TM 6	Beyaz	6,2	4 mm <sup>2</sup>	60	10	35,40	0,590	44,25	0,738	BG2
0828740	UCT-TM 8	Beyaz	8,2	6 mm <sup>2</sup>	42	10	33,90	0,807	42,38	1,010	BG2
0829142	UCT-TM 10	Beyaz	10,2	10 mm <sup>2</sup>	36	10	36,70	1,019	45,88	1,275	BG2
0829144	UCT-TM 12	Beyaz	12	16 mm <sup>2</sup>	30	10	36,70	1,223	45,88	1,530	BG2
0829146	UCT-TM 16	Beyaz	16	35 mm <sup>2</sup>	18	10	28,20	1,567	35,25	1,959	BG2

UCT-TM... etiketler BLUEMARK, THERMOMARK CARD ve THERMOMARK PRIME ile yazdırılır



Sipariş adedini kartuş / şerit / tabaka / rulo olarak belirtiniz

## PHOENIX CONTACT RAY KLEMENSLERİ İÇİN ETİKETLER

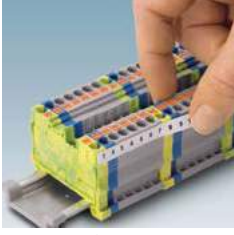

UCT-TMF...

Sip No.	Tip	Renk	Genişlik [mm]	Uygun olduğu kesit	Etiket/ Tabaka	Ambalaj (adet)	Fiyat (baskısız) ₺/ Tabaka	Baskısız etiket birim fiyatı ₺	Fiyat (baskılı) ₺/ Tabaka	Baskılı etiket birim fiyatı ₺	Satış Grubu
0829486	UCT-TMF 3,5	Beyaz	3,5	1,5 mm <sup>2</sup> (PT)	108	10	38,80	0,359	48,50	0,450	BG2
0828742	UCT-TMF 4	Beyaz	4,2	1,5 mm <sup>2</sup> (ST)	90	10	38,80	0,431	48,50	0,539	BG2
0828744	UCT-TMF 5	Beyaz	5,2	2,5 mm <sup>2</sup>	72	10	31,80	0,442	39,75	0,553	BG2
0828746	UCT-TMF 6	Beyaz	6,2	4 mm <sup>2</sup>	60	10	31,80	0,530	39,75	0,663	BG2
0828748	UCT-TMF 8	Beyaz	8,2	6 mm <sup>2</sup>	42	10	43,90	1,045	54,88	1,307	BG2
0829204	UCT-TMF 10	Beyaz	10,2	10 mm <sup>2</sup>	36	10	37,70	1,047	47,13	1,310	BG2
0829214	UCT-TMF 12	Beyaz	12	16 mm <sup>2</sup>	30	10	34,40	1,147	43,00	1,434	BG2
0829218	UCT-TMF 16	Beyaz	16	35 mm <sup>2</sup>	24	10	34,10	1,421	42,63	1,777	BG2

UCT-TMF... etiketler BLUEMARK, THERMOMARK CARD ve THERMOMARK PRIME ile yazdırılır. Gerekli magazin için sayfa 81'e bakınız.

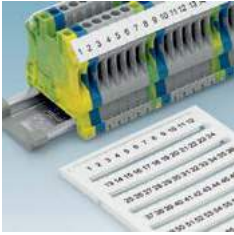

UC-TM... ve ZBM...

Sip No. (baskısız)	Tip	Renk	Genişlik [mm]	Uygun olduğu kesit	Etiket / Tabaka	Ambalaj (adet)	Fiyat (baskısız) ₺/ Tabaka	Baskısız etiket birim fiyatı ₺	Fiyat (baskılı) ₺/ Tabaka	Baskılı etiket birim fiyatı ₺	Satış Grubu
0818111	UC-TM 4	Beyaz	4,2	1,5 mm <sup>2</sup> (ST)	120	10	52,10	0,434	65,13	0,543	BG2
0818108	UC-TM 5	Beyaz	5,2	2,5 mm <sup>2</sup>	96	10	48,80	0,508	61,00	0,636	BG2
0818085	UC-TM 6	Beyaz	6,2	4 mm <sup>2</sup>	80	10	48,80	0,610	61,00	0,763	BG2
0818072	UC-TM 8	Beyaz	8,2	6 mm <sup>2</sup>	56	10	45,70	0,816	57,13	1,021	BG2
0818069	UC-TM 10	Beyaz	10,2	10 mm <sup>2</sup>	48	10	49,30	1,027	61,63	1,284	BG2
0819194	UC-TM 12	Beyaz	12	16 mm <sup>2</sup>	40	10	50,50	1,263	63,13	1,579	BG2
0819217	UC-TM 16	Beyaz	16	35 mm <sup>2</sup>	32	10	50,50	1,578	63,13	1,973	BG2

UC-TM... etiketler PLOTTER ve BLUEMARK ile yazdırılır

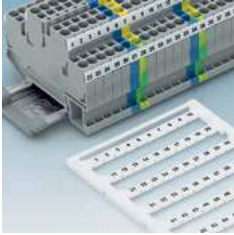

UC-TMF...

Sip No. (baskısız)	Tip	Renk	Genişlik [mm]	Uygun olduğu kesit	Etiket/ Tabaka	Ambalaj (adet)	Fiyat (baskısız) ₺/ Tabaka	Baskısız etiket birim fiyatı ₺	Fiyat (baskılı) ₺/ Tabaka	Baskılı etiket birim fiyatı ₺	Satış Grubu
0818166	UC-TMF 4	Beyaz	4,2	1,5 mm <sup>2</sup> (ST)	120	10	52,10	0,434	65,13	0,543	BG2
0818153	UC-TMF 5	Beyaz	5,2	2,5 mm <sup>2</sup>	96	10	43,80	0,456	54,75	0,571	BG2
0818140	UC-TMF 6	Beyaz	6,2	4 mm <sup>2</sup>	80	10	43,80	0,548	54,75	0,685	BG2
0818137	UC-TMF 8	Beyaz	8,2	6 mm <sup>2</sup>	56	10	58,70	1,048	73,38	1,311	BG2
0818124	UC-TMF 10	Beyaz	10,2	10 mm <sup>2</sup>	48	10	50,40	1,050	63,00	1,313	BG2
0819233	UC-TMF 12	Beyaz	12	16 mm <sup>2</sup>	40	10	47,70	1,193	59,63	1,491	BG2
0819262	UC-TMF 16	Beyaz	16	35 mm <sup>2</sup>	32	10	45,50	1,422	56,88	1,778	BG2

UC-TMF... etiketler PLOTTER ve BLUEMARK ile yazdırılır.

UC... etiketlerin farklı renkleri de mevcuttur.

UC... etiketler üzerine istenen baskı yapılabilmektedir. Daha fazla bilgi için lütfen satış temsilcinizle görüşünüz.

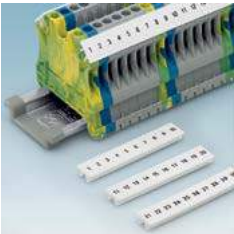

ZB...

Sip No.	Tip	Renk	Biçim	Genişlik [mm]	Etiket Şerit / Tabaka	Ambalaj (adet)	Fiyat ₺ / Şerit veya Tabaka	Etiket Birim Fiyatı ₺	Satış Grubu
1050004	ZB 5	Beyaz	Şerit	5,2	10	10	7,47	0,747	BG2
1051003	ZB 6	Beyaz	Şerit	6,2	10	10	7,47	0,747	BG2
1052002	ZB 8	Beyaz	Şerit	8,2	10	10	7,47	0,747	BG2
1053001	ZB 10	Beyaz	Şerit	10,2	10	10	7,47	0,747	BG2
0812120	ZB 12	Beyaz	Şerit	12	5	10	7,47	1,494	BG2
5061549	ZBM 5/WH	Beyaz	Tabaka	5,2	120	50	61,00	0,508	BG2
5061222	ZBM 6/WH	Beyaz	Tabaka	6,2	100	50	61,00	0,610	BG2

ZB... ve ZBM... etiketler PLOTTER ile yazdırılır.

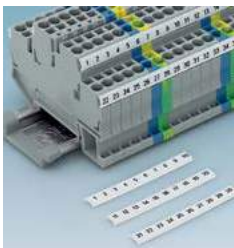

ZBF...

Sip No.	Tip	Renk	Genişlik [mm]	Etiket / Tabaka	Ambalaj (adet)	Fiyat ₺/ Tabaka	Etiket Birim Fiyatı ₺	Satış Grubu
0803579	ZBFM 4/WH	Beyaz	4,2	100	10	57,70	0,577	BG2
0803595	ZBFM 5/WH	Beyaz	5,2	120	10	57,70	0,481	BG2
0803618	ZBFM 6/WH	Beyaz	6,2	100	10	57,70	0,577	BG2
0800734	ZBFM 8/WH	Beyaz	8,2	50	10	55,00	1,100	BG2

ZBFM... etiketler PLOTTER ile yazdırılır



Sipariş adedini kartuş / şerit / tabaka / rulo olarak belirtiniz

## Diğer Üreticilerin Klemenslerine Uygun Etiketler



UC1...



UM1...

Sip No. (baskısız)	Tip	Renk	Genişlik [mm]	Etiket / Tabaka	Ambalaj (adet)	Fiyat (baskısız) ₺ / Tabaka	Baskısız etiket birim fiyatı ₺	Fiyat (baskılı) ₺ / Tabaka	Baskılı etiket birim fiyatı ₺	Satış Grubu
0829482	UCT1-TM 5	Beyaz	5	72	10	38,20	0,531	47,75	0,664	BG2
0829483	UCT1-TM 6	Beyaz	6	60	10	38,20	0,637	47,75	0,796	BG2
0829237	UCT1-TMF 5	Beyaz	5	72	10	34,40	0,478	43,00	0,598	BG2
0830905	UM1-TM (5X10)	Beyaz	5	20	20	11,83	0,592			BG2
0830903	UM1-TM (6X10)	Beyaz	6	20	10	11,83	0,592			BG2
0830902	UM1-TMF (5X5)	Beyaz	5	24	10	10,64	0,443			BG2
0830904	UM1-TMF (6X5)	Beyaz	6	20	10	10,64	0,532			BG2

Bu ürünler THERMOMARK CARD ve BLUEMARK ile yazdırılır. Marka uygunluğu hakkında bilgi almak için satış temsilcimizle görüşünüz. Gerekli magazinleri için sayfa 81'e bakınız.

## PTFIX'E VE COMBICON BASKILI DEVRE KLEMENSLERİNE UYGUN ETİKETLER



Sip No.	Tip	Pin aralığı	Etiket Yüksekliği	Açıklama	Ambalaj (adet)	Fiyat ₺ / Rulo, Tabaka	Satış Grubu
<b>THERMOMARK ROLL için rulo etiket-beyaz</b>							
0801836	TML (EX2,8)R	yazılımdan ayarlanır	2,8 mm	1 rulo=30mt,14 şerit	1	5.684,00	BG2
0801837	TML (EX3,8)R	yazılımdan ayarlanır	3,8 mm	1 rulo=30mt,12 şerit	1	5.684,00	BG2
<b>THERMOMARK CARD için tabaka etiket-beyaz</b>							
0830768	US-TML(104x3,8)	yazılımdan ayarlanır	3,8 mm	1 tabaka=22 şerit, genişlik: 104mm	10	69,20	BG2



TML...

## THERMOFOX, THERMOMARK GO, THERMOMARK GO.K için etiket

1092026	MM-TML (EX3,8)R C1 WH/BK	yazılımdan ayarlanır	3,8 mm	1 rulo=8 metre,	1	388,00	BG2
---------	--------------------------	----------------------	--------	-----------------	---	--------	-----

## PHOENIX CONTACT KLEMENS ETİKETLERİ SEÇİM TABLOSU

	Klemens genişliği	Etiket genişliği	BLUEMARK ve PLOTTER		UC-TMF 4	UC-TMF 5	UC-TMF 6	UC-TMF 8	UC-TMF 10	UC-TMF 12	UC-TMF 16
			PLOTTER		ZBF 4 ZBFM 4	ZBF 5 ZBFM 5	ZBF 6 ZBFM 6	ZBF 8 ZBFM 8	ZBF 10	ZBF 12	ZBF 16
			BLUEMARK ve THERMOMARK CARD	UCT-TMF 3,5	UCT-TMF 4	UCT-TMF 5	UCT-TMF 6	UCT-TMF 8	UCT-TMF 10	UCT-TMF 12	UCT-TMF 16
			THERMOMARK ROLL		TMT 4 R	TMT 5 R	TMT 6 R	TMT 8 R	TMT 10 R		
ST 1,5..., STTB 1,5...	4										
ST 2,5..., STTB 2,5..., ST 2,5-3..., STIO...	5										
ST 4..., STTB 4...	6										
ST 6..., STME(D) 6...	8										
ST 10...	10										
ST 16...	12										
ST 35...	16										
ST 4-HESI... (5 x 20) (Klemensin kendisi)	8										
STU 10...	10										
STU 35...	16										
STI 2,5..., STN 2,5...	5										
STI 4..., STN 4...	6										
MSB(V) 2,5... / MSDB(V) 2,5...	5/10										
PT 1,5/S..., PTTB 1,5/S...	3,5										
PT 2,5..., PTI 2,5..., PTN 2,5...	5										
PT 4..., PTTB 4..., PTI 4..., PTN 4...	6										
PT 6..., PTI 6..., PTN 6...	8										
PT 10...	10										
PT 16 N...	12										

Tabloda bulamadığınız ürünler için lütfen bizi arayınız



Sipariş adedini kartuş / şerit / tabaka / rulo olarak belirtiniz

## PHOENIX CONTACT KLEMENS ETİKETLERİ SEÇİM TABLOSU (devam)



Vidalı klemensler için ve yaylı klemenslerin üstten etiketlenmesi için büyük etiketler

	BLUEMARK ve PLOTTER	UC-TM 4	UC-TM 5	UC-TM 6	UC-TM 8	UC-TM 10	UC-TM 12	UC-TM 16
	PLOTTER	ZB 4	ZB 5 ZBM 5	ZB 6 ZBM 6	ZB 8	ZB 10	ZB 12	ZB 16
	BLUEMARK ve THERMOMARK CARD	UCT-TM 3,5	UCT-TM 4	UCT-TM 5	UCT-TM 6	UCT-TM 8	UCT-TM 10	UCT-TM 12
	THERMOMARK ROLL		TMT 4 R	TMT 5 R	TMT 6 R	TMT 8 R	TMT 10 R	
		3,5	4	5	6	8	10	12
UT 2,5..., UTTB 2,5...	Klemens genişliği 5							
UT 4..., UTTB 4..., UTME(D) 4...	Etiket genişliği 6							
UT 6..., UTME(D) 6...	8							
UT 10...	10							
UT 16...	12							
UT 35...	16							
UK 2,5 N..., USLKG 2,5 N, UK 3 N..., USLKG 3, UKK(B) 3..., UDK 3..., MTK(D)...	5							
UK 5 N..., USLKG 5 N, UDK 4..., UKK(B) 5, UDMTK(B) 5..., PIK 4...	6							
UK 6 N..., USLKG 6 N, PIK 6..., URTK...	8							
UK 10 N..., USLKG 10 N, UKKB 10..., UKN 10...	10							
U(I)K 35..., U(I)SLKG 35	15							
UKH..., USLKG 50/95	> 16							
DIK(D) 1,5..., DOK(D) 1,5..., VIOK 1,5..., DLK(B) 2,5..., SLKG 5...	6							
UK 5-HESI..., UKK 5-HESI..., UK-SI..., UK 6-FSI..., UK 10-DREHSI...	8							
UK 6,3-HESI...	10							
MBK..., MBK 2,5..., MBK 3..., MBKKB 2,5...	5							
MBK 5..., MSLKG 5	6							
ST 1,5/S-QUATTRO	3,5							
ST 1,5...	4							
ST 2,5... (ST 2,5-3L hariç), STTBS 2,5..., PTTBS 2,5...	5							
ST 4..., STTB 4..., STTBS 4...	6							
ST 6..., STME(D) 6...	8							
ST 10...	10							
ST 16...	12							
ST 35...	16							
ST 4-HESI... (5 x 20) (sigorta kolu)	5							
STU 10...	10							
STU 35...	16							
STI 2,5..., STN 2,5...	5							
PT 1,5/S..., PTTB 1,5/S..., PTIO 1,5/S	3,5							
PT 2,5..., PTI 2,5..., PTN 2,5...	5							
PT 4..., PTTB 4..., PTI 4..., PTN 4...	6							
PT 6..., PTI 6..., PTN 6...	8							
PT 10...	10							
PT 16 N	12							
PTPOWER...	>16							

Tabloda bulamadığınız ürünler için lütfen bizi arayınız



Sipariş adedini kartuş / şerit / tabaka / rulo olarak belirtiniz

## KLEMENS GRUP ETİKET TAŞIYICILARI



Sip No	Tip	Açıklama	Uygun Etiketler	Ambalaj (adet)	Fiyat ₺/ Adet	Satış Grubu
0810588	GBS 5-25x12	Klemens üzerine takılan tip	ZB 5, ZBM 5, UC-TM 5, UCT-TM 5, EML(25,4x12,7)R	100	11,98	BG2
0809298	GBS-ZB/26x6	Klemens üzerine takılan tip	ZB ..., ZBM ..., UC-TM ..., UCT-TM..., ESL 26x6, EMT (25x6)R	50	27,80	BG2
1000708	AK-DST/UK	Klemens üzerine takılan tip	ZB 5, ZBM 5, UC-TM 5, UCT-TM 5, ESL 24x4, EMT (24x4)R	50	11,46	BG2
1004348	KLM-A	E/UK, E/TB, E/NS 35 N ve CLIPFIX 35 için	ESL 44X7	100	14,25	BG2
0809421	KLM-A+ESL 44x7	E/UK, E/TB, E/NS 35 N ve CLIPFIX 35 için	ESL 44x7 etiket dahildir	50	15,90	BG2
1004306	KLM	E/UK, E/TB ve CLIPFIX 35 için, 25X6 mm	EMT (25X6)R	100	12,43	BG2
1004319	KLM 1	E/UK, E/TB ve CLIPFIX 35 için, 24X4 mm	ESL (24X4)	100	9,68	BG2
0807575	KLM 2	CLIPFIX... için, 22X12,5 mm	SS-ZB, UC-TM 4-16, UCT-TM 4-16, ZB4-ZB 20,3	100	5,54	BG2
0811969	KLM 3	CLIPFIX... için, 22X10 mm	UC-EMLP (20X8), EML (20x8)	100	5,08	BG2
0814788	KLM 3-L	CLIPFIX... için, 22X10 mm	UC-EMLP (20X8), EML (20x8)	100	15,21	BG2
0800310	UBE	E/UK, E/TB için, 40x17 mm	ESL 40x17, EMT (40x17)	10	17,97	BG2
0800307	UBE/D	Raya direkt montaj için, 40x17 mm	ESL 40x17, EMT (40x17)	10	20,70	BG2
0800967	STP 5-2	İki katlı yaylı klemensler için	ZB 5, UC-TM 5	100	11,29	BG2
0810562	STP 5-3	Üç katlı yaylı klemensler için	ZB 5, UC-TM 5	100	13,13	BG2
0801505	UCT-EM 30x5*	CLIPFIX 35-5 için (beyaz)	-	10	102,00	BG2

\* UCT-EM 30x5... etiketler THERMOMARK CARD ve BLUEMARK ile yazdırılır. Fiyat 1 tabakanın fiyatıdır. (24 etiket/tabaka). Gerekli magazin için sayfa 81'e bakınız.

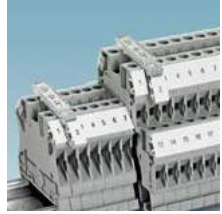

UCT-EM 30x5

GBS-ZB..., GBS 5-25x12 ve uygulamaları

AK-DST/UK ve uygulamaları

UBE/D, UBE ve uygulamaları

## KABLO ETİKETLERİ

### ŞEFFAF ETİKET KILIFLARI (KAPALI TİP)



PATG... CARRIER-WMT...ve uygulamaları

Sip No.	Tip	Kablo çapı (mm)*	Uygun Etiketler	Ambalaj (adet)	Fiyat ₺/ Adet	Satış Grubu
1013795	PATG 0/10	0,6 - 1,2	PABA/10, ...-WMT (10x4), EMT (10x4)	1000	0,4187	BG2
1013805	PATG 1/10	1,5 - 2,5	PABA/10, ...-WMT (10x4), EMT (10x4)	1000	0,3704	BG2
1013818	PATG 2/10	2,0 - 4,0	PABA/10, ...-WMT (10x4), EMT (10x4)	1000	0,3976	BG2
1013821	PATG 3/10	4,0 - 7,0	PABA/10, ...-WMT (10x4), EMT (10x4)	500	0,4915	BG2
1013740	PATG 0/15	0,6 - 1,2	PABA/15, ...-WMT (15x4), EMT (15x4)	1000	0,4187	BG2
1013025	PATG 1/15	1,5 - 2,5	PABA/15, ...-WMT (15x4), EMT (15x4)	1000	0,3704	BG2
1013038	PATG 2/15	2,0 - 4,0	PABA/15, ...-WMT (15x4), EMT (15x4)	1000	0,3976	BG2
1013041	PATG 3/15	4,0 - 7,0	PABA/15, ...-WMT (15x4), EMT (15x4)	500	0,4915	BG2
1013054	PATG 4/15	6,0 - 10,0	PABA/15, ...-WMT (15x4), EMT (15x4)	500	0,5328	BG2
1013847	PATG 1/23	1,5 - 2,5	PABA/23, ...-WMT (23x4), EMT (23x4)	1000	0,4801	BG2
1013850	PATG 2/23	2,0 - 4,0	PABA/23, ...-WMT (23x4), EMT (23x4)	500	0,5118	BG2
1013863	PATG 3/23	4,0 - 7,0	PABA/23, ...-WMT (23x4), EMT (23x4)	500	0,6258	BG2
0808011	PATG 4/23	6,0 - 10,0	PABA/23, ...-WMT (23x4), EMT (23x4)	200	0,8154	BG2
0822440	PATG 1/30	1,5 - 2,5	...-WMT (30x4)	500	0,5652	BG2
0822453	PATG 2/30	2,0 - 4,0	...-WMT (30x4)	500	0,6118	BG2

\* Kablo nun izolasyon dahil dış çapı.

### ŞEFFAF ETİKET KILIFLARI (AÇIK TİP)



PATO... ve uygulamaları

Sip No.	Tip	Kablo çapı (mm)*	Uygun Etiketler	Ambalaj (adet)	Fiyat ₺/ Adet	Satış Grubu
1013876	PATO 1/10	2,0 - 3,5	PABA/10, ...-WMT (10x4), EMT (10x4)	1000	0,7688	BG2
1013889	PATO 2/10	2,8 - 5,0	PABA/10, ...-WMT (10x4), EMT (10x4)	1000	1,2400	BG2
1013119	PATO 1/15	2,0 - 3,5	PABA/15, ...-WMT (15x4), EMT (15x4)	1000	0,7688	BG2
1013122	PATO 2/15	2,8 - 5,0	PABA/15, ...-WMT (15x4), EMT (15x4)	1000	1,2400	BG2
1013135	PATO 3/15	5,0 - 8,0	PABA/15, ...-WMT (15x4), EMT (15x4)	500	1,4100	BG2
1013148	PATO 4/15	8,0 - 10,0	PABA/15, ...-WMT (15x4), EMT (15x4)	500	1,7000	BG2
1013892	PATO 1/23	2,0 - 3,5	PABA/23, ...-WMT (23x4), EMT (23x4)	500	0,9874	BG2

\* Kablo nun izolasyon dahil dış çapı.



Sipariş adedini kartuş / şerit / tabaka / rulo olarak belirtiniz

## ŞEFFAF ETİKET KILIFLARI VE GRUP ETİKET TAŞIYICILAR İÇİN ETİKETLER



MM-EMT...

Sip No.	Tip	Şerit yüksekliği [mm]	Şerit uzunluğu [m]	Renk	Ambalaj (adet)	Fiyat ₺ / Kartuş	Satış Grubu
0803963	MM-EMT (EX6)R C1 WH/BK	6	5,5	Beyaz üzeri siyah yazı	1	425,00	BG2
0803965	MM-EMT (EX8)R C1 WH/BK	8	5,5	Beyaz üzeri siyah yazı	1	467,00	BG2
0803966	MM-EMT (EX15)R C1 WH/BK	15	5,5	Beyaz üzeri siyah yazı	1	560,00	BG2
0803967	MM-EMT (EX17)R C1 WH/BK	17	5,5	Beyaz üzeri siyah yazı	1	616,00	BG2
0803968	MM-EMT (EX18)R C1 WH/BK	18	5,5	Beyaz üzeri siyah yazı	1	678,00	BG2
0803969	MM-EMT (EX23)R C1 WH/BK	23	5,5	Beyaz üzeri siyah yazı	1	813,00	BG2

MM-EMT etiketler THERMOFOX, THERMOMARK GO, THERMOMARK GO.K ile yazdırılır



EMT...

Sip No.	Tip	Renk	Yazı Alanı [mm]	Etiket / Rulo	Ambalaj (adet)	Fiyat ₺ / Rulo	Etiket Birim Fiyatı ₺	Satış Grubu
0816235	EMT (10x4)R	Beyaz	10x4	7500	1	4.359,00	0,581	BG2
0817329	EMT (15x4)R	Beyaz	15x4	7500	1	4.493,00	0,599	BG2
0817358	EMT (15x4)R YE	Sarı	15x4	7500	1	4.493,00	0,599	BG2
0817361	EMT (23x4)R	Beyaz	23x4	5000	1	4.593,00	0,919	BG2
0816265	EMT (24x4)R	Beyaz	24x4	5000	1	4.613,00	0,923	BG2
0817264	EMT (25x6)R	Beyaz	25x6	5000	1	4.613,00	0,923	BG2
0817277	EMT (29x8)R	Beyaz	29x8	5400	1	4.977,00	0,922	BG2
0817293	EMT (40x17)R	Beyaz	40x17	2300	1	4.811,00	2,092	BG2

EMT... etiketler THERMOMARK S1... ve THERMOMARK ROLL ile yazdırılır. THERMOMARK-RIBBON 110-WMTB HF kullanılmalıdır.



UCT-WMT...

Sip No.	Tip	Renk	Yazı Alanı [mm]	Etiket / Tabaka	Ambalaj (adet)	Fiyat (baskısız) ₺/Tabaka	Baskısız etiket birim fiyatı ₺	Fiyat (baskılı) ₺/Tabaka	Baskılı etiket birim fiyatı ₺	Satış Grubu
0801430	UCT-WMT (10x4)	Beyaz	10x4	60	10	52,50	0,875	65,63	1,0940	BG2
0801446	UCT-WMT (15x4)	Beyaz	15x4	50	10	54,30	1,086	67,88	1,3580	BG2
0801453	UCT-WMT (23x4)	Beyaz	23x4	30	10	33,70	1,123	42,13	1,4050	BG2
0801422	UCT-WMT (30x4)	Beyaz	30x4	30	10	52,40	1,747	65,50	2,1840	BG2

UCT-WMT... etiketler THERMOMARK CARD ve BLUEMARK ile yazdırılır. Gerekli magazin için sayfa 81'e bakınız.



US-WMT...

Sip No.	Tip	Renk	Yazı Alanı [mm]	Etiket / Tabaka	Ambalaj (adet)	Fiyat ₺ / Tabaka	Etiket Birim Fiyatı ₺	Satış Grubu
0828765	US-WMT (10x4)	Beyaz	10x4	112	10	80,00	0,714	BG2
0828952	US-WMT (10x4) YE	Sarı	10x4	112	10	80,00	0,714	BG2
0828767	US-WMT (15x4)	Beyaz	15x4	84	10	80,00	0,952	BG2
0828954	US-WMT (15x4) YE	Sarı	15x4	84	10	80,00	0,952	BG2
0828769	US-WMT (23x4)	Beyaz	23x4	56	10	66,50	1,188	BG2
0828956	US-WMT (23x4) YE	Sarı	23x4	56	10	66,50	1,188	BG2
0828770	US-WMT (30x4)	Beyaz	30x4	42	10	68,10	1,621	BG2
0828957	US-WMT (30x4) YE	Sarı	30x4	42	10	68,10	1,621	BG2

US-WMT... etiketler THERMOMARK CARD, THERMOMARK PRIME ve BLUEMARK ID ile yazdırılır



UC-WMT...

Sip No.	Tip	Renk	Yazı Alanı [mm]	Etiket / Tabaka	Ambalaj (adet)	Fiyat (baskısız) ₺/Tabaka	Baskısız etiket birim fiyatı ₺	Fiyat (baskılı) ₺/Tabaka	Baskılı etiket birim fiyatı ₺	Satış Grubu
0819372	UC-WMT (10x4)	Beyaz	10x4	48	10	42,70	0,890	53,38	1,1130	BG2
0819398	UC-WMT (15x4)	Beyaz	15x4	32	10	35,40	1,106	44,25	1,3830	BG2
0819411	UC-WMT (23x4)	Beyaz	23x4	24	10	30,50	1,271	38,13	1,5890	BG2
0819437	UC-WMT (30x4)	Beyaz	30x4	16	10	28,10	1,756	35,13	2,1960	BG2

UC-WMT... etiketler PLOTTER ve BLUEMARK ile yazdırılır



PABA...

Sip No.	Tip	Renk	Yazı Alanı [mm]	Etiket / Tabaka	Ambalaj (adet)	Fiyat ₺ / Tabaka	Etiket Birim Fiyatı ₺	Satış Grubu
1013753	PABA WH/10	Beyaz	10x4	20	50	23,90	1,195	BG2
1013766	PABA YE/10	Sarı	10x4	20	50	23,90	1,195	BG2
1013151	PABA WH/15	Beyaz	15x4	20	50	23,90	1,195	BG2
1013698	PABA YE/15	Sarı	15x4	20	50	23,90	1,195	BG2
1013779	PABA WH/23	Beyaz	23x4	20	10	23,90	1,195	BG2
1013782	PABA YE/23	Sarı	23x4	20	10	23,90	1,195	BG2

PABA... etiketler PLOTTER ile yazdırılır.



Sip No.	Tip	Renk	Yazı Alanı [mm]	Etiket / Sayfa	Ambalaj (adet)	Fiyat ₺ / Sayfa	Etiket Birim Fiyatı ₺	Satış Grubu
0808260	PABL 15x4	Beyaz	15x4	360	10	217,00	0,603	BG2

PABL... etiketler ofis tipi lazer yazıcılar ile yazdırılır.



Sipariş adedini kartuş / şerit / tabaka / rulo olarak belirtiniz

## UÇTAN GEÇMELİ TİP KABLO ETİKETLERİ

Sip No.	Tip	Renk	Kablo Çapı [mm]	Yazı Alanı [mm]	Etiket / rulo	Ambalaj (adet)	Fiyat ₺/ Rulo	Etiket birim fiyatı ₺	Satış Grubu
0816281	WMT 2,4 (15x4)R	Beyaz	1,0 - 2,4	15 x 4	4000	1	3.601,00	0,900	BG2
0817222	WMT 3,5 (15x5)R	Beyaz	2,0 - 3,5	15 x 5	4000	1	3.722,00	0,931	BG2
0817235	WMT 4,2 (15x6)R	Beyaz	3,0 - 4,2	15 x 6	4000	1	4.739,00	1,185	BG2
0817248	WMT 5,5 (15x8)R	Beyaz	4,0 - 5,5	15 x 8	4000	1	5.300,00	1,325	BG2
0817251	WMT 8,4 (17x10)R	Beyaz	5,0 - 8,4	17 x 10	4000	1	5.555,00	1,389	BG2

WMT... etiketler THERMOMARK S1... ve THERMOMARK ROLL ile yazdırılır. THERMOMARK-RIBBON 110-WMTB HF kullanılmalıdır.



WMT...ve uygulaması

Sip No.	Tip	Renk	Kablo Çapı [mm]	Etiket / Tabaka	Ambalaj (adet)	Fiyat (baskısız) ₺/Tabaka	Baskısız etiket birim fiyatı ₺	Fiyat (baskılı) ₺/Tabaka	Baskılı etiket birim fiyatı ₺	Satış Grubu
0828570	UCT-WMS 3,2 (12x4)	Beyaz	1,5-3,2	55	8	63,80	1,160	79,75	1,450	BG2
0828571	UCT-WMS 4,7 (12x5,5)	Beyaz	2,5-4,7	45	6	63,80	1,418	79,75	1,773	BG2
0828572	UCT-WMS 3,2 (12x4) YE	Sarı	1,5-3,2	55	8	63,80	1,160	79,75	1,450	BG2
0828573	UCT-WMS 4,7 (12x5,5) YE	Sarı	2,5-4,7	45	6	63,80	1,418	79,75	1,773	BG2

UCT-WMS... etiketler THERMOMARK CARD ve BLUEMARK ile yazdırılır. Gerekli magazin için sayfa 81'e bakınız.



UCT-WMS...

## ISIYLA DARALAN MAKARONLAR

Sip No.	Tip	Kablo çapı [mm]	Daralma oranı	Şerit yüksekliği [mm]	Şerit uzunluğu [m]	Renk	Ambalaj (adet)	Fiyat ₺/ Kartuş	Satış Grubu
0803923	MM-WMS 3,2 (EX5)R C1 WH/BK	<3,2	3:1	5	1,8	Beyaz üzeri siyah yazı	1	487,00	BG2
0803924	MM-WMS 4,8 (EX9)R C1 WH/BK	<4,8	3:1	9	1,8	Beyaz üzeri siyah yazı	1	544,00	BG2
0803925	MM-WMS 6,4 (EX10)R C1 WH/BK	<6,4	3:1	10	1,8	Beyaz üzeri siyah yazı	1	622,00	BG2
0803926	MM-WMS 9,5 (EX16)R C1 WH/BK	<9,5	3:1	16	1,8	Beyaz üzeri siyah yazı	1	700,00	BG2
0803927	MM-WMS-2 3,2 (EX5)R C1 WH/BK	<3,2	2:1	5	1,8	Beyaz üzeri siyah yazı	1	487,00	BG2
0803928	MM-WMS-2 4,8 (EX9)R C1 WH/BK	<4,8	2:1	9	1,8	Beyaz üzeri siyah yazı	1	544,00	BG2
0803929	MM-WMS-2 6,4 (EX10)R C1 WH/BK	<6,4	2:1	10	1,8	Beyaz üzeri siyah yazı	1	622,00	BG2
0803930	MM-WMS-2 9,5 (EX16)R C1 WH/BK	<9,5	2:1	16	1,8	Beyaz üzeri siyah yazı	1	700,00	BG2

MM-WMS etiketler THERMOFOX, THERMOMARK GO, THERMOMARK GO.K ile yazdırılır



MM-WMS...

Sip No.	Tip	Renk	Kablo Çapı [mm]	Yazı Alanı [mm]	Etiket / rulo	Ambalaj (adet)	Fiyat ₺/ Rulo	Etiket birim fiyatı ₺	Satış Grubu
0800379	WMS 2,4 (15x4)R	Beyaz	0,8 - 2,4	15x4	1000	1	1.720,00	1,720	BG2
0800412	WMS 2,4 (15x4)R YE	Sarı	0,8 - 2,4	15x4	1000	1	1.720,00	1,720	BG2
0800373	WMS 2,4 (30x4)R	Beyaz	0,8 - 2,4	30x4	500	1	1.720,00	3,440	BG2
0800407	WMS 2,4 (30x4)R YE	Sarı	0,8 - 2,4	30x4	500	1	1.720,00	3,440	BG2
0800408	WMS 3,2 (30x5)R YE	Sarı	1 - 3,2	30x5	500	1	2.854,00	5,708	BG2
0800382	WMS 4,8 (15x9)R	Beyaz	1,6 - 4,8	15x9	1000	1	1.941,00	1,941	BG2
0800375	WMS 4,8 (30x9)R	Beyaz	1,6 - 4,8	30x9	500	1	1.941,00	3,882	BG2
0800377	WMS 9,5 (30x16)R	Beyaz	3,2 - 9,5	30x16	500	1	3.507,00	7,014	BG2
0800289	WMS 2,4 (EX4)R	Beyaz	0,8 - 2,4	Ex4	30 m	1	1.842,00	61,400	BG2
0800300	WMS 2,4 (EX4)R YE	Beyaz	0,8 - 2,4	Ex4	30 m	1	1.842,00	61,400	BG2
0800290	WMS 3,2 (EX5)R	Beyaz	1 - 3,2	Ex5	30 m	1	1.379,00	45,967	BG2
0800301	WMS 3,2 (EX5)R YE	Sarı	1 - 3,2	Ex5	30 m	1	1.379,00	45,967	BG2
0800302	WMS 4,8 (EX9)R YE	Sarı	1,6 - 4,8	Ex9	30 m	1	1.528,00	50,933	BG2
0800293	WMS 9,5 (EX16)R	Beyaz	3,2 - 9,5	Ex16	20 m	1	1.837,00	91,850	BG2
0800304	WMS 9,5 (EX16)R YE	Sarı	3,2 - 9,5	Ex16	20 m	1	1.837,00	91,850	BG2
0800294	WMS 12,7 (EX20)R	Beyaz	4,2 - 12,7	Ex20	20 m	1	2.865,00	143,250	BG2
0800305	WMS 12,7 (EX20)R YE	Sarı	4,2 - 12,7	Ex20	20 m	1	2.865,00	143,250	BG2
0800295	WMS 19,1 (EX30)R	Beyaz	6,4 - 19,1	Ex30	20 m	1	3.754,00	187,700	BG2
0800296	WMS 25,4 (EX40)R	Beyaz	8,5 - 25,4	Ex40	15 m	1	3.557,00	237,133	BG2

WMS... etiketler THERMOMARK ROLL ile yazdırılır. THERMOMARK-RIBBON 110-WMSU kullanılmalıdır

WMS\* (Ex)\* etiketler 5146448 THERMOMARK ROLL - ERH ile birlikte kullanılmalıdır. Enleri dar olduğundan THERMOMARK-RIBBON 25-WMSU ve THERMOMARK-RIBBON 64-WMSU ribbonlardan uygun genişlikte olan seçilerek kullanılabilir. Bu etiketler halojen içermez.



WMS...ve uygulaması



Sipariş adedini kartuş / şerit / tabaka / rulo olarak belirtiniz



## ÜSTTEN GEÇMELİ KABLO ETİKETLERİ



UCT-WMCO... etiketler kablajdan sonra da rahatça takılabilir, revizyon yapmayı kolaylaştırır.

Kesit	Yaklaşık dış çap
0,5 mm <sup>2</sup>	2,2 mm
0,75 mm <sup>2</sup>	2,3 mm
1 mm <sup>2</sup>	2,5 mm
1,5 mm <sup>2</sup>	2,9 mm
2,5 mm <sup>2</sup>	3,5 mm
4 mm <sup>2</sup>	4,1 mm
6 mm <sup>2</sup>	4,6 mm
10 mm <sup>2</sup>	5,9 mm
16 mm <sup>2</sup>	7,2 mm

PVC izoleli tek damarlı kabloların kesite göre yaklaşık dış çap ölçüleri aşağıdaki tabloda verilmiştir. Ancak kablo dış çapı, kablo tiplerine ve üreticisine bağlı olarak çok değişiklik gösterdiğinden kullandığınız kablounun dış çapını ölçerek seçim yapmanızı tavsiye ederiz.

Sip No.	Tip	Renk	Kablo Çapı [mm]	Yazı Alanı [mm]	Etiket / Ambalaj Tabaka (adet)	Fiyat (baskısız) ₺ / Tabaka	Baskısız etiket birim fiyatı ₺	Fiyat (baskılı) ₺ / Tabaka	Baskılı etiket birim fiyatı ₺	Satış Grubu
0832100	UCT-WMCO 1,9 (23X4)	Beyaz	1,1-1,9	23x4	24 9	60,10	2,504	75,13	3,131	BG2
0830780	UCT-WMCO 2,9 (12X4)	Beyaz	2,0-2,9	12x4	32 9	37,30	1,166	46,63	1,458	BG2
0830781	UCT-WMCO 2,9 (18X4)	Beyaz	2,0-2,9	18x4	32 9	40,20	1,256	50,25	1,571	BG2
0830782	UCT-WMCO 3,5 (12X4)	Beyaz	2,9-3,5	12x4	32 7	40,50	1,266	50,63	1,583	BG2
0830783	UCT-WMCO 3,5 (18X4)	Beyaz	2,9-3,5	18x4	32 7	44,20	1,381	55,25	1,727	BG2
0830784	UCT-WMCO 4,1 (12X4)	Beyaz	3,5-4,1	12x4	32 6	44,20	1,381	55,25	1,727	BG2
0830785	UCT-WMCO 4,1 (18X4)	Beyaz	3,5-4,1	18x4	32 6	49,00	1,531	61,25	1,915	BG2
0830786	UCT-WMCO 4,7 (12X4)	Beyaz	4,1-4,7	12x4	32 6	44,20	1,381	55,25	1,727	BG2
0830787	UCT-WMCO 4,7 (18X4)	Beyaz	4,1-4,7	18x4	32 6	49,00	1,531	61,25	1,915	BG2
0832104	UCT-WMCO 4,7 (23X4)	Beyaz	4,1-4,7	23x4	18 6	68,70	3,817	85,88	4,772	BG2
0831204	UCT-WMCO 2,9 (12X4) YE Sarı	2,0-2,9	12x4	32 9	37,30	1,166	46,63	1,458	BG2	
0831205	UCT-WMCO 2,9 (18X4) YE Sarı	2,0-2,9	18x4	32 9	40,20	1,256	50,25	1,571	BG2	
0831206	UCT-WMCO 3,5 (12X4) YE Sarı	2,9-3,5	12x4	32 7	40,50	1,266	50,63	1,583	BG2	
0831207	UCT-WMCO 3,5 (18X4) YE Sarı	2,9-3,5	18x4	32 7	44,20	1,381	55,25	1,727	BG2	
0831208	UCT-WMCO 4,1 (12X4) YE Sarı	3,5-4,1	12x4	32 6	44,20	1,381	55,25	1,727	BG2	
0831209	UCT-WMCO 4,1 (18X4) YE Sarı	3,5-4,1	18x4	32 6	49,00	1,531	61,25	1,915	BG2	
0831210	UCT-WMCO 4,7 (12X4) YE Sarı	4,1-4,7	12x4	32 6	44,20	1,381	55,25	1,727	BG2	
0831211	UCT-WMCO 4,7 (18X4) YE Sarı	4,1-4,7	18x4	32 6	49,00	1,531	61,25	1,915	BG2	
0832105	UCT-WMCO 5,4 (23X8)	Beyaz	4,7-5,4	23x8	18 5	68,70	3,817	85,88	4,772	BG2
0832106	UCT-WMCO 6,1 (23X8)	Beyaz	5,4-6,1	23x8	18 5	76,30	4,239	95,38	5,299	BG2
0832107	UCT-WMCO 6,8 (23X8)	Beyaz	6,1-6,8	23x8	15 4	84,60	5,640	105,75	7,050	BG2
0832108	UCT-WMCO 7,5 (23X8)	Beyaz	6,8-7,5	23x8	15 4	78,30	5,220	97,88	6,526	BG2

UCT-WMCO... etiketler BLUEMARK ve THERMOMARK CARD ve THERMOMARK PRIME ile yazdırılır. Gerekli mağazin için sayfa 81'e bakınız. UCT-WMCO... (12x4) için; TMP-UCT-MAG-25 0803369, UCT-WMCO... (18x4) için TMP-UCT-MAG-28 0803372, UCT-WMCO... (23x4) için TMP-UCT-MAG-29 0803373, UCT-WMCO... (23x8) için TMP-UCT-MAG-29 0803373 mağazini kullanılmaktadır.

## KLİPS ŞEKLİNDE KABLO ETİKETLERİ



UC-WMC... kablo klipsleri, kablaj yapıldıktan sonra da kolaylıkla takılır. Çift yazı alanı sayesinde dönse de rahatlıkla okunur. PLOTTER ve BLUEMARK ile yazdırılır. Farklı renkleri de mevcuttur.

Sip No. (baskısız)	Tip	Renk	Kablo Çapı [mm]	Yazı Alanı [mm]	Etiket / Ambalaj Tabaka (adet)	Fiyat (baskısız) ₺ / Tabaka	Baskısız etiket birim fiyatı ₺	Fiyat (baskılı) ₺ / Tabaka	Baskılı etiket birim fiyatı ₺	Satış Grubu
0828004	UC-WMC 1,9 (15x4)	Beyaz	1,2 - 1,9	15x4	20 10	26,70	1,335	33,38	1,669	BG2
0818205	UC-WMC 3,1 (15x4)	Beyaz	1,9 - 3,1	15x4	20 10	26,70	1,335	33,38	1,669	BG2
0818218	UC-WMC 3,1 (23x4)	Beyaz	1,9 - 3,1	23x4	12 10	18,48	1,540	23,10	1,925	BG2
0819631	UC-WMC 3,1 (30x4)	Beyaz	1,9 - 3,1	30x4	12 10	18,48	1,540	23,10	1,925	BG2
0818182	UC-WMC 4,4 (15x5,5)	Beyaz	2,8 - 4,4	15x5,5	15 8	22,20	1,480	27,75	1,850	BG2
0818195	UC-WMC 4,4 (23x5,5)	Beyaz	2,8 - 4,4	23x5,5	9 8	18,48	2,053	23,10	2,567	BG2
0819657	UC-WMC 4,4 (30x5,5)	Beyaz	2,8 - 4,4	30x5,5	9 8	18,48	2,053	23,10	2,567	BG2
0825382	UC-WMC 5,6 (23x8)	Beyaz	4,2 - 5,6	23x8	6 5	25,90	4,317	32,38	5,397	BG2
0825396	UC-WMC 5,6 (30x8)	Beyaz	4,2 - 5,6	30x8	6 5	25,90	4,317	32,38	5,397	BG2
0818179	UC-WMC 7,5 (23x8)	Beyaz	5,0 - 7,5	23x8	6 5	25,90	4,317	32,38	5,397	BG2
0819673	UC-WMC 7,5 (30x8)	Beyaz	5,0 - 7,5	30x8	6 5	25,90	4,317	32,38	5,397	BG2

UC-WMC... etiketler BLUEMARK... ile yazdırılır

## KENDİNDEN YAPIŞKANLI KABLO ETİKETLERİ



MM-WML...

Sip No.	Tip	Kablo çapı [mm]	Yazı alanı yüksekliği [mm]	Şerit uzunluğu [m]	Renk	Ambalaj (adet)	Fiyat ₺ / Kartuş	Satış Grubu
0803931	MM-WML 3 (EX10)R C1 WH/BK	< 3	10	6,5	Beyaz üzeri siyah yazı	1	513,00	BG2
0803932	MM-WML 5 (EX10)R C1 WH/BK	< 5	10	6,5	Beyaz üzeri siyah yazı	1	619,00	BG2

MM-WML etiketler THERMOFOX, THERMOMARK GO, THERMOMARK GO.K ile yazdırılır

Sip. No	Tip	Renk	Kablo Çapı [mm]	Yazı Alanı [mm]	Etiket/ Rulo	Ambalaj (adet)	Fiyat ₺/ Rulo	Etiket birim fiyatı ₺	Satış Grubu
<b>YENİ</b> 1116196	MM-WML 5 (24X10)R C1 WH/BK	Beyaz	< 5	22x9,5	235	1	797,00	3,391	BG2
<b>YENİ</b> 1116197	MM-WML 6 (13X13)R C1 WH/BK	Beyaz	< 6	12,7x12,7	190	1	638,00	3,358	BG2
<b>YENİ</b> 1116198	MM-WML 7,5 (24X13)R C1 WH/BK	Beyaz	< 7,5	22x12,7	165	1	659,00	3,994	BG2
<b>YENİ</b> 1116146	MM-WML 14 (24X19)R C1 WH/BK	Beyaz	< 14	22x19	93	1	616,00	6,624	BG2

MM-WML... hazır ölçülü etiketler THERMOMARK GO ile yazdırılır.



MM-WML... hazır ölçülü



Sipariş adedi kartuş / şerit / tabaka / rulo olarak belirtiniz



MM-WML..., WML..., US-WML... etiketler yazı alanı ve koruyucu şeffaf folyodan oluşur. Folyo yazının üzerine kapanarak kirlenme ve aşınmaya karşı koruma sağlar.

Sip. No	Tip	Renk	Kablo Çapı [mm]	Yazı Alanı [mm]	Etiket/Rulo	Ambalaj (adet)	Fiyat ₺/Rulo	Etiket birim fiyatı ₺	Satış Grubu
0800073	WML 3 (13X10)R	Beyaz	< 3	13 x 10	5000	1	3.761,00	0,752	BG2
0817523	WML 5 (25x10)R	Beyaz	< 5	25 x 10	3000	1	7.984,00	2,661	BG2
0830673	WML 5 (25X10)R YE	Sarı	< 5	25 x 10	3000	1	7.984,00	2,661	BG2
0816252	WML 6 (13x13)R	Beyaz	< 6	13 x 13	7000	1	11.993,00	1,713	BG2
0830674	WML 6 (13X13)R YE	Sarı	< 6	13 x 13	7000	1	11.993,00	1,713	BG2
0800075	WML 7,5 (25X13)R	Beyaz	< 7,5	25 x 13	2100	1	7.539,00	3,590	BG2
0800076	WML 12 (25X19)R	Beyaz	< 12	25 x 19	1000	1	3.033,00	3,033	BG2
0817536	WML 14 (25x19)R	Beyaz	< 14	25 x 19	1500	1	6.089,00	4,059	BG2
0817549	WML 14 (25x19)R YE	Sarı	< 14	25 x 19	1500	1	6.089,00	4,059	BG2
0817552	WML 14 (38x19)R	Beyaz	< 14	38 x 19	1000	1	6.269,00	6,269	BG2
0817507	WML 18 (12x12)R	Beyaz	< 18	12 x 12	2500	1	7.002,00	2,801	BG2
0817510	WML 36 (25X38)R	Beyaz	< 36	25 x 38	500	1	8.932,00	17,864	BG2
0800067	WML 46 (25X38)R	Beyaz	< 46	25 x 38	250	1	2.593,00	10,372	BG2

WML... etiketler THERMOMARK S1... ve THERMOMARK ROLL ile yazdırılır.



US-WML

Sip No.	Tip	Renk	Kablo Çapı [mm]	Etiket/Tabaka	Ambalaj (adet)	Fiyat ₺/Tabaka	Etiket birim fiyatı ₺	Satış Grubu
0800472	US-WML 6 (13x13)	Beyaz	<6	32	10	62,60	1,956	BG2
0800473	US-WML 14 (25x19)	Beyaz	<14	8	10	35,70	4,463	BG2
0800474	US-WML 36 (25x25)	Beyaz	<36	4	10	62,60	15,650	BG2

US-WML... etiketler THERMOMARK CARD, THERMOMARK PRIME ve BLUEMARK ID ile yazdırılır.



WML...A4

Sip. No	Tip	Renk	Kablo Çapı [mm]	Yazı Alanı [mm]	Etiket/Tabaka	Ambalaj (adet)	Fiyat ₺/Tabaka	Etiket birim fiyatı ₺	Satış Grubu
0830687	WML 3 (13X10)A4	Beyaz	< 3	13X10	156	10	116,00	0,744	BG2
0830688	WML 3 (13X10)A4 YE	Sarı	< 3	13X10	156	10	116,00	0,744	BG2
0830689	WML 5 (25X10)A4	Beyaz	< 5	25X10	70	10	116,00	1,657	BG2
0830690	WML 5 (25X10)A4 YE	Sarı	< 5	25X10	70	10	116,00	1,657	BG2
0830691	WML 7,5 (25X13)A4	Beyaz	< 7,5	25X13	49	10	116,00	2,367	BG2
0830692	WML 7,5 (25X13)A4 YE	Sarı	< 7,5	25X13	49	10	116,00	2,367	BG2
0830693	WML 14 (25X19)A4	Beyaz	< 14	25X19	28	10	116,00	4,143	BG2
0830694	WML 14 (25X19)A4 YE	Sarı	< 14	25X19	28	10	116,00	4,143	BG2
0830695	WML 22 (35X25)A4	Beyaz	< 22	35X25	10	10	116,00	11,600	BG2
0830696	WML 22 (35X25)A4 YE	Sarı	< 22	35X25	10	10	116,00	11,600	BG2
0830697	WML 36 (25X38)A4	Beyaz	< 36	25X38	14	10	116,00	8,286	BG2
0830698	WML 36 (25X38)A4 YE	Sarı	< 36	25X38	14	10	116,00	8,286	BG2

WML...A4 etiketler ofis tipi lazer yazıcılar ile yazdırılır.



MM-WML-FLAG

## BAYRAK ETİKETLER

Sip No.	Tip	Renk	Yazı Alanı [mm]	Etiket/Rulo	Ambalaj (adet)	Fiyat ₺/Tabaka	Etiket birim fiyatı ₺	Satış Grubu
<b>YENİ</b> 1116143	MM-WML-FLAG 6 (20X10)R C1 WH/BK	Beyaz	20x10	145	1	436,00	3,007	BG2

MM-WML-FLAG... etiketler THERMOMARK GO ile yazdırılır.

WML-FLAG



WML-FLAGV

Sip No.	Tip	Renk	Yazı Alanı [mm]	Etiket/Rulo	Ambalaj (adet)	Fiyat ₺/Tabaka	Etiket birim fiyatı ₺	Satış Grubu
0830711	WML-FLAG 6 (20X10)R	Beyaz	20x10	2500	1	5.367,00	2,147	BG2
0830712	WML-FLAG 6 (30X10)R	Beyaz	30x10	2500	1	5.796,00	2,318	BG2
0830713	WML-FLAGV 6 (20X10)R	Beyaz	20x10	2500	1	5.367,00	2,147	BG2
0830714	WML-FLAGV 6 (30X10)R	Beyaz	30x10	2500	1	5.796,00	2,318	BG2

WML-FLAG... etiketler THERMOMARK S1... ve THERMOMARK ROLL ile yazdırılır.

## KABLO BAĞI İLE BAĞLANAN ETİKETLER



MM-WMTB...

Sip No.	Tip	Renk	Kablo Çapı [mm]	Yazı Alanı [mm]	Etiket / Tabaka	Ambalaj (adet)	Fiyat ₺/Tabaka	Etiket birim fiyatı ₺	Satış Grubu
<b>YENİ</b> 1116145	MM-WMTB (24X8)R C1 WH/BK	Beyaz	> 6	20x7	186	1	457,00	2,457	BG2
<b>YENİ</b> 1116166	MM-WMTB HF (40X12)R C1 WH/BK	Beyaz	> 6	40x8,5	50	1	1.116,00	22,320	BG2
<b>YENİ</b> 1116206	MM-WMTB HF (40X12)R C1 YE/BK	Sarı	> 6	40x8,5	50	1	1.116,00	22,320	BG2
<b>YENİ</b> 1116209	MM-WMTB HF (55X25)R C1 WH/BK	Beyaz	> 6	55x22	20	1	765,00	38,250	BG2
<b>YENİ</b> 1116210	MM-WMTB HF (55X25)R C1 YE/BK	Sarı	> 6	55x22	20	1	765,00	38,250	BG2

MM-WMTB... etiketler THERMOMARK GO ile yazdırılır.



WMTB...

Sip No.	Tip	Renk	Yazı Alanı [mm]	Etiket / Rulo	Ambalaj (adet)	Fiyat ₺/Rulo	Etiket birim fiyatı ₺	Satış Grubu
0816278	WMTB (24x8)R	Beyaz	24 x 8	4000	1	5.379,00	1,345	BG2
0817316	WMTB (35x15)R	Beyaz	35 x 15	1700	1	5.379,00	3,164	BG2

WMTB... etiketler THERMOMARK S1.1 ve THERMOMARK ROLL ile yazdırılır. THERMOMARK-RIBBON 110-WMTB HF kullanılmalıdır.



WM-CARRIER/B

Sip No.	Tip	Renk	Yazı Alanı [mm]	Ambalaj (adet)	Fiyat ₺/Adet	Satış Grubu
0830424	WM-CARRIER/B (55X15)LPR	Transparan	55 x 15	100	17,96	BG2



WMTB HF

Sip No.	Tip	Renk	Kablo Çapı	Yazı Alanı [mm]	Etiket / Rulo	Ambalaj (adet)	Fiyat ₺/Rulo	Etiket birim fiyatı ₺	Satış Grubu
0830407	WMTB HF (40X12)R	Beyaz	> 6 mm	40 x 12	1000	1	8.497,00	8,497	BG2
0830408	WMTB HF (40X12)R YE	Sarı	> 6 mm	40 x 12	1000	1	8.497,00	8,497	BG2
0830409	WMTB HF (55X15)R	Beyaz	> 6 mm	55 x 15	1000	1	11.110,00	11,110	BG2
0830410	WMTB HF (55X15)R YE	Sarı	> 6 mm	55 x 15	1000	1	11.110,00	11,110	BG2
0830411	WMTB HF (55X25)R	Beyaz	> 6 mm	55 x 25	500	1	8.170,00	16,340	BG2
0830412	WMTB HF (55X25)R YE	Sarı	> 6 mm	55 x 25	500	1	8.170,00	16,340	BG2

WMTB HF etiketler THERMOMARK ROLL ile yazdırılır. THERMOMARK-RIBBON 110-WMTB HF kullanılmalıdır. Bu etiketler halojen içermez



US-WMTB...

Sip No.	Tip	Renk	Kablo Çapı [mm]	Yazı Alanı [mm]	Etiket / Tabaka	Ambalaj (adet)	Fiyat ₺/Tabaka	Etiket birim fiyatı ₺	Satış Grubu
0828771	US-WMTB (24x5)	Beyaz	> 4	24x5	35	10	103,00	2,943	BG2
0828958	US-WMTB (24x5) YE	Sarı	> 4	24x5	35	10	103,00	2,943	BG2
0828772	US-WMTB (29x8)	Beyaz	> 6	29x8	24	10	94,00	3,917	BG2
0828959	US-WMTB (29x8) YE	Sarı	> 6	29x8	24	10	94,00	3,917	BG2
0828773	US-WMTB (44x15)	Beyaz	> 6	44x15	12	10	67,10	5,592	BG2
0828960	US-WMTB (44x15) YE	Sarı	> 6	44x15	12	10	67,10	5,592	BG2

US-WMTB... etiketler THERMOMARK CARD, THERMOMARK PRIME ve BLUEMARK ID ile yazdırılır



UCT-WMTBA ...

Sip No. (baskısız)	Tip	Renk	Kablo Çapı [mm]	Yazı Alanı [mm]	Etiket / Tabaka	Ambalaj (adet)	Fiyat (baskısız) ₺/Tabaka	Baskısız etiket birim fiyatı ₺	Fiyat (baskılı) ₺/Tabaka	Baskılı etiket birim fiyatı ₺	Satış Grubu
1014082	UCT-WMTBA (24X4)	Beyaz	> 5	24x4	15	10	101,00	6,733	126,25	8,417	BG2
1014083	UCT-WMTBA (24X4) YE	Sarı	> 5	24x4	15	10	101,00	6,733	126,25	8,417	BG2
1014086	UCT-WMTBA (40X17)	Beyaz	> 6	40x17	3	10	101,00	33,667	126,25	42,084	BG2
1014087	UCT-WMTBA (40X17) YE	Sarı	> 6	40x17	3	10	101,00	33,667	126,25	42,084	BG2

UCT-WMTB... ve UCT-WMTBA... etiketler BLUEMARK ve THERMOMARK CARD ve THERMOMARK PRIME ile yazdırılır. Gerekli magazin için sayfa 81'e bakınız.



UC-WMTBA

Sip No. (baskısız)	Tip	Renk	Kablo Çapı [mm]	Yazı Alanı [mm]	Etiket / Tabaka	Ambalaj (adet)	Fiyat (baskısız) ₺/Tabaka	Baskısız etiket birim fiyatı ₺	Fiyat (baskılı) ₺/Tabaka	Baskılı etiket birim fiyatı ₺	Satış Grubu
0820426	UC-WMTBA (24x5)	Beyaz	> 4mm	24x5	12	10	70,00	5,833	87,50	7,292	BG2
0820183	UC-WMTBA (29x8)	Beyaz	> 6mm	29x8	12	10	70,00	5,833	87,50	7,292	BG2
0820468	UC-WMTBA (60x11)	Beyaz	> 6mm	60x11	4	10	70,00	17,500	87,50	21,875	BG2
0828376	UC-WMTB (44x15)	Beyaz	> 7mm	44x15	4	10	23,40	5,850	29,25	7,313	BG2

UC-WMTBA... ve UC-WMTB... etiketler PLOTTER ve BLUEMARK ile yazdırılır. Farklı renkleri de mevcuttur.



Sipariş adedini kartuş / şerit / tabaka / rulo olarak belirtiniz

## KABLO BAĞI İLE BAĞLANAN METAL ETİKETLER



Sip. No	Tip	Malzeme/Renk	Malzeme kalınlığı [mm]	Kablo Çapı [mm]	Yazı Alanı [mm]	Etiket/Tabaka	Ambalaj (adet)	Tabaka Fiyatı ₺	Satış Grubu
0831500	LS-WMTB-AL (29X8)	Alüminyum	0,8	> 2,9	29X8	36	5	1.056,00	BG2
0831508	LS-WMTB-AL (29X8) BK	Alüminyum, siyah	0,8	> 2,9	29X8	36	5	1.056,00	BG2
0831501	LS-WMTB-AL (40X15)	Alüminyum	0,8	> 4,6	40X15	16	5	539,00	BG2
0831509	LS-WMTB-AL (40X15) BK	Alüminyum, siyah	0,8	> 4,6	40X15	16	5	539,00	BG2
0831502	LS-WMTB-AL (60X15)	Alüminyum	0,8	> 4,6	60X15	16	5	631,00	BG2
0831510	LS-WMTB-AL (60X15) BK	Alüminyum, siyah	0,8	> 4,6	60X15	16	5	631,00	BG2
0831503	LS-WMTB-AL (100X15)	Alüminyum	0,8	> 4,6	100X15	8	5	448,00	BG2
0831511	LS-WMTB-AL (100X15) BK	Alüminyum, siyah	0,8	> 4,6	100X15	8	5	448,00	BG2
0831505	LS-WMTB-AL (D30)	Alüminyum	0,8		D30	20	5	610,00	BG2
0831513	LS-WMTB-AL (D30) BK	Alüminyum, siyah	0,8		D30	20	5	610,00	BG2
0831516	LS-WMTB-V4A (29X8)	V4A paslanmaz	0,5	> 2,9	29X8	36	5	1.012,00	BG2
0831517	LS-WMTB-V4A (40X15)	V4A paslanmaz	0,5	> 4,6	40X15	16	5	516,00	BG2
0831518	LS-WMTB-V4A (60X15)	V4A paslanmaz	0,5	> 4,6	60X15	16	5	604,00	BG2
0831519	LS-WMTB-V4A (100X15)	V4A paslanmaz	0,5	> 4,6	100X15	8	5	429,00	BG2
0831521	LS-WMTB-V4A (D30)	V4A paslanmaz	0,5		D30	20	5	741,00	BG2

LS... etiketler müşteri talebine göre TOPMARK LASER ile yazdırılarak teslim edilir.

## TAŞIYICIYA MONTE EDİLEN KABLO ETİKETLERİ



Sip No.	Tip	Açıklama	Ambalaj (adet)	Fiyat ₺ / Adet	Satış Grubu
0826514	SD-WMTBS (S) YE	Sarı etiket, 0 - 9 arası sayılar	100	0,6729	BG2
0826611	SD-WMTBS (CH) YE	Sarı etiket, A-Z arası harfler	100	0,6729	BG2
0826624	SD-WMTBS (SY) YE	Sarı etiket, semboller	100	0,6729	BG2
0826527	SD-WMTBS (NU) CC	Renk kodlu, 0 - 9 arası sayılar	100	0,6729	BG2
0826530	SD-WMTB (70X10)	Etiket taşıyıcı, maksimum 7 karakter	100	4,2900	BG2
0826543	SD-WMTB (100X10)	Etiket taşıyıcı, maksimum 13 karakter	100	5,7900	BG2

## TAŞIYICIYA MONTE EDİLEN PASLANMAZ ÇELİK KABLO ETİKETLERİ



Sip No.	Tip	Açıklama	Ambalaj (adet)	Fiyat ₺ / Adet	Satış Grubu
0826556	SD-WMTBS (NU) VA	Etiket, 0 - 9 arası sayılar	50	1,46	BG2
0826640	SD-WMTBS (CH) VA	Etiket, A-Z arası harfler	50	1,46	BG2
0826653	SD-WMTBS (SY) VA	Etiket, semboller	50	1,46	BG2
0826569	SD-WMTB (30x10) VA	Etiket taşıyıcı, maksimum 6 karakter	50	6,36	BG2
0826572	SD-WMTB (47x10) VA	Etiket taşıyıcı, maksimum 9 karakter	50	7,15	BG2
0826585	SD-WMTB (70x10) VA	Etiket taşıyıcı, maksimum 13 karakter	50	7,95	BG2
0826598	SD-WMTB (92x10) VA	Etiket taşıyıcı, maksimum 17 karakter	50	8,74	BG2
0826608	SD-WMTB (111x10) VA	Etiket taşıyıcı, maksimum 20 karakter	50	9,53	BG2

Paslanmaz çelik kablo bağları için sayfa 89'a bakınız.

## KABLO GRUP ETİKET TAŞIYICILARI



Sip No.	Tip	Kablo Çapı	Uygun Etiketler	Ambalaj (adet)	Fiyat ₺/Adet	Satış Grubu
1005208	KMK	10-25 mm	ESL 29x8, EMT (29x8)R, US-EMP(29x8)	100	16,52	BG2
1005266	KMK 2	Kablo başına bağlı	ESL 29x8, EMT (29x8)R, US-EMP(29x8)	100	13,17	BG2
1005211	KMK 3	10-25 mm	ESL 40x17, EMT (40x17)R, US-EMP(40x17)	50	26,00	BG2
1005305	KMK 4	Kablo başına bağlı	ESL 40x17, EMT (40x17)R, US-EMP(40x17)	50	18,81	BG2
1013261	PAB-KTL	Kablo başına bağlı	UC-WMT (30x4)...	200	6,67	BG2
1013957	PAB-KTL23	Kablo başına bağlı	PABA.../23, UC-WMT (23x4), EMT (23x4)	200	4,95	BG2



Sipariş adedini kartuş / şerit / tabaka / rulo olarak belirtiniz

## KENDİNDEN YAPIŞKANLI PANO ETİKETLERİ (İNCE)



MM-EML... (polyester)

Sip No.	Tip	Şerit yüksekliği [mm]	Şerit uzunluğu [m]	Renk	Ambalaj (adet)	Fiyat ₺/Adet	Satış Grubu
0803970	MM-EML (EX10)R C1 WH/BK	10	8	Beyaz üzeri siyah yazı	1	378,00	BG2
0803971	MM-EML (EX12)R C1 WH/BK	12	8	Beyaz üzeri siyah yazı	1	395,00	BG2
1116982	MM-EML (EX14)R C1 WH/BK	14	8	Beyaz üzeri siyah yazı	1	409,00	BG2
0803972	MM-EML (EX18)R C1 WH/BK	18	8	Beyaz üzeri siyah yazı	1	416,00	BG2
0803973	MM-EML (EX24)R C1 WH/BK	24	8	Beyaz üzeri siyah yazı	1	499,00	BG2
<b>YENİ</b>	1116050	MM-EML (EX8)R C1 YE/BK	8	Sarı üzeri siyah yazı	1	351,00	BG2
<b>YENİ</b>	1116052	MM-EML (EX10)R C1 YE/BK	10	Sarı üzeri siyah yazı	1	378,00	BG2
<b>YENİ</b>	1118734	MM-EML (EX12)R C1 YE/BK	12	Sarı üzeri siyah yazı	1	395,00	BG2
<b>YENİ</b>	1116983	MM-EML (EX14)R C1 YE/BK	14	Sarı üzeri siyah yazı	1	409,00	BG2
<b>YENİ</b>	1116114	MM-EML (EX18)R C1 YE/BK	18	Sarı üzeri siyah yazı	1	416,00	BG2
<b>YENİ</b>	1116131	MM-EML (EX24)R C1 YE/BK	24	Sarı üzeri siyah yazı	1	499,00	BG2
<b>YENİ</b>	1116981	MM-EML (EX14)R C1 TR/BK	14	Sarı üzeri siyah yazı	1	409,00	BG2
<b>YENİ</b>	1116130	MM-EML (EX18)R C1 TR/BK	18	Transparan üzeri siyah yazı	1	416,00	BG2
	0803974	MM-EML (EX10)R C1 SR/BK	10	Gümüş üzeri siyah yazı	1	378,00	BG2
	0803975	MM-EML (EX12)R C1 SR/BK	12	Gümüş üzeri siyah yazı	1	395,00	BG2
<b>YENİ</b>	1116113	MM-EML (EX14)R C1 SR/BK	14	Gümüş üzeri siyah yazı	1	409,00	BG2
	0803976	MM-EML (EX18)R C1 SR/BK	18	Gümüş üzeri siyah yazı	1	416,00	BG2
	0803978	MM-EML (EX24)R C1 SR/BK	24	Gümüş üzeri siyah yazı	1	499,00	BG2

MM-EML... etiketler THERMOFOX, THERMOMARK GO, THERMOMARK GO.K ile yazdırılır



MM-EMLC... (çok esnek polyester)

0803933	MM-EMLC (EX10)R C1 WH/BK	10	6	Beyaz üzeri siyah yazı	1	412,00	BG2
0803934	MM-EMLC (EX12)R C1 WH/BK	12	6	Beyaz üzeri siyah yazı	1	429,00	BG2
<b>YENİ</b>	1116134	MM-EMLC (EX14)R C1 WH/BK	14	Beyaz üzeri siyah yazı	1	436,00	BG2
0803936	MM-EMLC (EX18)R C1 WH/BK	18	6	Beyaz üzeri siyah yazı	1	471,00	BG2

MM-EMLC... etiketler THERMOFOX, THERMOMARK GO, THERMOMARK GO.K ile yazdırılır



MM-EMLF... (vinil polimer)

0803937	MM-EMLF (EX10)R C1 WH/BK	10	8	Beyaz üzeri siyah yazı	1	360,00	BG2
0803938	MM-EMLF (EX12)R C1 WH/BK	12	8	Beyaz üzeri siyah yazı	1	378,00	BG2
<b>YENİ</b>	1116135	MM-EMLF (EX14)R C1 WH/BK	14	Beyaz üzeri siyah yazı	1	396,00	BG2
0803939	MM-EMLF (EX18)R C1 WH/BK	18	8	Beyaz üzeri siyah yazı	1	429,00	BG2
0803940	MM-EMLF (EX24)R C1 WH/BK	24	8	Beyaz üzeri siyah yazı	1	514,00	BG2
0803941	MM-EMLF (EX10)R C1 YE/BK	10	8	Sarı üzeri siyah yazı	1	360,00	BG2
0803942	MM-EMLF (EX12)R C1 YE/BK	12	8	Sarı üzeri siyah yazı	1	378,00	BG2
<b>YENİ</b>	1116136	MM-EMLF (EX14)R C1 YE/BK	14	Sarı üzeri siyah yazı	1	396,00	BG2
0803943	MM-EMLF (EX18)R C1 YE/BK	18	8	Sarı üzeri siyah yazı	1	429,00	BG2
0803944	MM-EMLF (EX24)R C1 YE/BK	24	8	Sarı üzeri siyah yazı	1	514,00	BG2

MM-EMLF... etiketler THERMOFOX, THERMOMARK GO, THERMOMARK GO.K ile yazdırılır



MM-EML... (hazır ölçülü)

Sip No.	Tip	Renk	Yazı Alanı [mm]	Etiket/Rulo	Ambalaj (adet)	Fiyat ₺/Rulo	Etiket birim fiyatı ₺	Satış Grubu	
<b>YENİ</b>	1116199	MM-EML (15X9)R C1 YE/BK	Sarı	15x9	285	1	437,00	1,533	BG2
<b>YENİ</b>	1116200	MM-EML (16,5X5)R C1 WH/BK	Beyaz	16,5x5	335	1	442,00	1,319	BG2
<b>YENİ</b>	1116201	MM-EML (16,5X5)R C1 YE/BK	Sarı	16,5x5	335	1	442,00	1,319	BG2
<b>YENİ</b>	1116203	MM-EML (17,5X8)R C1 YE/BK	Sarı	17,5x8	297	1	446,00	1,502	BG2
<b>YENİ</b>	1116204	MM-EML (20X8)R C1 WH/BK	Beyaz	20x8	297	1	449,00	1,512	BG2
<b>YENİ</b>	1116205	MM-EML (20X8)R C1 YE/BK	Sarı	20x8	297	1	449,00	1,512	BG2

MM-EML... hazır ölçülü etiketler THERMOMARK GO ile yazdırılır.

## KENDİNDEN YAPIŞKANLI PANO ETİKETLERİ (İNCE)

Sip No.	Tip	Renk	Yazı Alanı [mm]	Etiket/ Rulo	Ambalaj (adet)	Fiyat ₺/Rulo	Etiket birim fiyatı ₺	Satış Grubu
0816663	EML (10x7)R	Beyaz	10 x 7	10.000	1	3.661,00	0,366	BG2
0816744	EML (17,5x8)R	Beyaz	17,5 x 8	2.500	1	1.264,00	0,506	BG2
0816760	EML (19x6)R	Beyaz	19 x 6	2.500	1	1.433,00	0,573	BG2
0816786	EML (20x8)R	Beyaz	20 x 8	2.500	1	1.139,00	0,456	BG2
0816922	EML (30x20)R	Beyaz	30 x 20	2.500	1	2.689,00	1,076	BG2
0816951	EML (38x17)R	Beyaz	38 x 17	2.500	1	5.614,00	2,246	BG2
0816980	EML (40x8)R	Beyaz	40 x 8	1.000	1	5.812,00	5,812	BG2
0830483	EML (50x10)R	Beyaz	50 x 10	2.500	1	3.986,00	1,594	BG2
0830484	EML (50x10)R YE	Sarı	50 x 10	2.500	1	3.986,00	1,594	BG2
0817028	EML (51x25)R	Beyaz	51 x 25	1.000	1	2.610,00	2,610	BG2
0817060	EML (70x32)R	Beyaz	70 x 32	1.000	1	3.480,00	3,480	BG2
0817099	EML (70x50)R	Beyaz	70 x 50	400	1	2.294,00	5,735	BG2
0817125	EML (100x73)R	Beyaz	100 x 73	300	1	2.372,00	7,907	BG2
0817154	EML (100x90)R	Beyaz	100 x 90	250	1	2.339,00	9,356	BG2
0816676	EML (10x7)R YE	Sarı	10 x 7	10.000	1	3.661,00	0,366	BG2
0816045	EML (15x9)R YE	Sarı	15 x 9	2.500	1	1.044,00	0,418	BG2
0816728	EML (16,5x5)R YE	Sarı	16,5 x 5	2.500	1	1.408,00	0,563	BG2
0816731	EML (16x7)R YE	Sarı	16 x 7	10.000	1	4.195,00	0,420	BG2
0816757	EML (17,5x8)R YE	Sarı	17,5 x 8	2.500	1	1.264,00	0,506	BG2
0816799	EML (20x8)R YE	Sarı	20 x 8	2.500	1	1.139,00	0,456	BG2
0816838	EML (25,4x12,7)R YE	Sarı	25,4 x 12,7	2.500	1	2.550,00	1,020	BG2
0816896	EML (26,5x17,5)R YE	Sarı	26,5 x 17,5	2.500	1	2.669,00	1,068	BG2
0816935	EML (30x20)R YE	Sarı	30 x 20	2.500	1	2.689,00	1,076	BG2
0817031	EML (51x25)R YE	Sarı	51 x 25	1.000	1	2.610,00	2,610	BG2
0817073	EML (70x32)R YE	Sarı	70 x 32	1.000	1	3.480,00	3,480	BG2
0816854	EML (26,5x12)R SR	Gümüş	26,5 x 12	2.500	1	3.658,00	1,463	BG2
0816883	EML (26,5x17,5)R SR	Gümüş	26,5 x 17,5	2.500	1	2.669,00	1,068	BG2
0817002	EML (51x25)R SR	Gümüş	51 x 25	1.000	1	2.610,00	2,610	BG2
0817112	EML (100x73)R SR	Gümüş	100 x 73	300	1	2.372,00	7,907	BG2
0817141	EML (100x90)R SR	Gümüş	100 x 90	250	1	2.339,00	9,356	BG2

EML... etiketler THERMOMARK S... ve THERMOMARK ROLL ile yazdırılır. Farklı renkleri de mevcuttur.



EML... ve uygulaması  
Diğer etiket ölçüleri için  
bizi arayınız.



LS-EML ... ürün gamı istenen ölçü ve şekilde tasarlanabilen kendinden yapışkanlı, çift katmanlı plastik folyo etiketler içerir. Lazer folyo sıcaklığa yüksek dayanımı (300 dereceye kadar kullanılabilir) ve kuvvetli yapışma özelliği ile öne çıkar.

Sip No.	Tip	Renk	Yazı Alanı [mm]	Etiket/Tabaka	Ambalaj (adet)	Fiyat ₺/Tabaka	Etiket birim fiyatı ₺	Satış Grubu
0800461	US-EML (17,5x8)	Beyaz	17,5x8	80	10	60,90	0,761	BG2
0800463	US-EML (17,5x8) YE	Sarı	17,5x8	80	10	60,90	0,761	BG2
0800458	US-EML (20x8)	Beyaz	20x8	64	10	60,90	0,952	BG2
0800460	US-EML (20x8) YE	Sarı	20x8	64	10	60,90	0,952	BG2
0800465	US-EML (104X140)	Beyaz	104x140	1	10	60,90	60,900	BG2
0800466	US-EML (104X140) SR	Gümüş	104x140	1	10	60,90	60,900	BG2

US-EML... etiketler THERMOMARK CARD, THERMOMARK PRIME ve BLUEMARK ID ile yazdırılır

Sip No.	Tip	Renk	Yazı Alanı[mm]	Etiket/Tabaka	Ambalaj(adet)	Fiyat ₺/Tabaka	Satış Grubu
0831784	LS-EML (180X180) BK-WH	Siyah üzeri beyaz yazı	180x180	1	10	487,00	BG2

LS-EML... etiketler müşteri talebine göre TOPMARK LASER ile yazdırılarak teslim edilir.



BMKL...

Sip No.	Tip	Renk	Yazı Alanı [mm]	Etiket/Tabaka	Ambalaj (adet)	Fiyat ₺/Tabaka	Etiket birim fiyatı ₺	Satış Grubu
5032497	BMKL 15x9 YE	Sarı	15x9	290	10	191,00	0,659	BG2
0807096	BMKL 16x6 YE	Sarı	16x6	405	10	191,00	0,472	BG2
5032170	BMKL 18x8 YE	Sarı	18x8	288	10	191,00	0,663	BG2
5032138	BMKL 20x8 YE	Sarı	20x8	224	10	191,00	0,853	BG2
5032280	BMKL 20x8 WH	Beyaz	20x8	224	10	191,00	0,853	BG2
0803689	BMKL 27X 18 SR	Gümüş	27x18	84	10	154,00	1,833	BG2

BMKL etiketler ofis tipi lazer yazıcılar ile yazdırılır. Farklı renkleri de mevcuttur.



EMLF...

Sip. No	Tip	Şerit yüksekliği [mm]	Şerit uzunluğu [m]	Renk	Ambalaj (ad.)	Fiyat ₺/Rulo	Satış grubu
0800549	EMLF (108XE)R	108	48	Beyaz	1	5.230,00	BG2
0800551	EMLF (108XE)R SR	108	48	Gümüş	1	5.230,00	BG2

EMLF... etiketler THERMOMARK ROLL ile yazdırılır

## KENDİNDEN YAPIŞKANLI ŞALTER ETİKETLERİ

Sip. No	Tip	Renk	Etiket / Rulo	Ambalaj (adet)	Fiyat ₺/Rulo	Etiket birim fiyatı ₺	Satış Grubu
0803387	EML-RS (45,7X45,7)R	Beyaz	250	1	2.539,00	10,156	BG2
0803187	EML-RS (45,7X45,7)R SR	Gümüş	250	1	2.539,00	10,156	BG2

EML-RS... etiketler THERMOMARK ROLL ile yazdırılır



EML-RS...



EML-RS.



Sipariş adedini kartuş / şerit / tabaka / rulo olarak belirtiniz

## KENDİNDEN YAPIŞKANLI EMNİYET ETİKETLERİ



EMLS... Soyulduğunda, metalik tabakanın bir kısmı ayrılır, geride hem etikette hem de yüzeye üçgen bir desen bırakır

Sip. No	Tip	Renk	Yazı Alanı [mm]	Etiket/Rulo	Ambalaj (adet)	Fiyat ₺/Rulo	Etiket birim fiyatı ₺	Satış Grubu
0800351	EMLS (70X150)R SR	Gümüş	70x150	100	1	2.093,00	20,930	BG2
0800346	EMLS (70X32)R SR	Gümüş	70x32	500	1	4.198,00	8,396	BG2
0800350	EMLS (76X51)R SR	Gümüş	76x51	250	1	5.260,00	21,040	BG2
0800356	EMLS (85X32)R SR	Gümüş	85x32	250	1	4.198,00	16,792	BG2

EMLS... etiketler THERMOMARK ROLL ile yazdırılır

## KENDİNDEN YAPIŞKANLI CİHAZ ETİKETLERİ (KORUYUCU FOLYOLU)



EML-LPR...

Sip. No	Tip	Renk	Yazı Alanı [mm]	Etiket/Rulo	Ambalaj (adet)	Fiyat ₺/Rulo	Etiket birim fiyatı ₺	Satış Grubu
1090079	EML-LPR (70x32)R SR	Gümüş	70x32	750	1	25.761,00	34,348	BG2
1090080	EML-LPR (70x50)R SR	Gümüş	70x50	750	1	28.338,00	37,784	BG2
1090081	EML-LPR (85.6x54)R SR	Gümüş	85,6x54	650	1	31.178,00	47,966	BG2
1090082	EML-LPR (100x73)R SR	Gümüş	100x73	550	1	34.296,00	62,356	BG2

EML-LPR... etiketler THERMOMARK ROLL ile yazdırılır

## KENDİNDEN YAPIŞKANLI PANO VE BUTON ETİKETLERİ (KALIN)



EMLP... etiketleri dikdörtgendir

Sip. No	Tip	Renk	Yazı Alanı [mm]	Etiket/Rulo	Ambalaj (adet)	Fiyat ₺/Rulo	Etiket birim fiyatı ₺	Satış Grubu
0819453	EMLP (13x9)R	Beyaz	13x9	500	1	1.490,00	2,980	BG2
0819479	EMLP (20x7)R	Beyaz	20x7	500	1	1.788,00	3,576	BG2
0801820	EMLP (45X15)R	Beyaz	45x15	500	1	5.285,00	10,570	BG2
0819505	EMLP (60x30)R	Beyaz	60x30	250	1	6.339,00	25,356	BG2
0819518	EMLP (27x8)R SR	Gümüş	27x8	500	1	2.437,00	4,874	BG2
0819521	EMLP (27x12,5)R SR	Gümüş	27x12,5	500	1	3.830,00	7,660	BG2
0819534	EMLP (27x18)R SR	Gümüş	27x18	500	1	5.267,00	10,534	BG2
0819547	EMLP (45x15)R SR	Gümüş	45x15	500	1	5.285,00	10,570	BG2

EMLP... etiketler THERMOMARK ROLL ile yazdırılır



EMLP 24... etiketleri 24 mm çapında butonları etiketlemek içindir

Sip. No	Tip	Açıklama	Yazı Alanı [mm]	Etiket/Rulo	Ambalaj (adet)	Fiyat ₺/Rulo	Etiket birim fiyatı ₺	Satış Grubu
0819550	EMLP 24 (30X12)R	Beyaz, 30x12 (24 mm buton deliği)	30x12	500	1	7.471,00	14,942	BG2
0819563	EMLP 24 (30x12)R SR	Gümüş, 30x12 (24 mm buton deliği)	30x12	500	1	7.471,00	14,942	BG2
0801855	EMLP 30(45X10)R	Beyaz, 45x10 (30 mm buton deliği)	45x10	500	1	8.233,00	16,466	BG2
0802687	EMLP (Ex15)R SR	Gümüş, 15 mm eninde şerit	-	40 m	1	3.885,00	194,250	BG2
0802688	EMLP (Ex30) R	Beyaz, 30 mm eninde şerit	-	40 m	1	4.924,00	246,200	BG2

EMLP... etiketler THERMOMARK ROLL ile yazdırılır



US-EMLP...

Sip. No	Tip	Renk	Yazı Alanı [mm]	Etiket/Tabaka	Ambalaj (adet)	Fiyat ₺/Tabaka	Etiket birim fiyatı ₺	Satış Grubu
0830303	US-EMLP (8,8X15)	Beyaz	8,8x15	88	10	91,20	1,036	BG2
0830316	US-EMLP (8,8X15) YE	Siyah	8,8x15	88	10	91,20	1,036	BG2
0828789	US-EMLP (11x9)	Beyaz	11x9	135	10	253,00	1,874	BG2
0828871	US-EMLP (11x9) YE	Sarı	11x9	135	10	253,00	1,874	BG2
0828790	US-EMLP (15x5)	Beyaz	15x5	189	10	384,00	2,032	BG2
0828873	US-EMLP (15x5) YE	Sarı	15x5	189	10	384,00	2,032	BG2
0828792	US-EMLP (17x7)	Beyaz	17x7	114	10	257,00	2,254	BG2
0828877	US-EMLP (17x7) YE	Sarı	17x7	114	10	257,00	2,254	BG2
0828795	US-EMLP (20x9)	Beyaz	20x9	75	10	214,00	2,853	BG2
0828883	US-EMLP (20x9) YE	Sarı	20x9	75	10	214,00	2,853	BG2
0828797	US-EMLP (27x8)	Beyaz	27x8	51	10	172,00	3,373	BG2
0828889	US-EMLP (27x8) YE	Sarı	27x8	51	10	172,00	3,373	BG2
0828890	US-EMLP (27x8) SR	Gümüş	27x8	51	10	172,00	3,373	BG2
0828798	US-EMLP (27x12,5)	Beyaz	27x12,5	30	10	129,00	4,300	BG2
0828891	US-EMLP (27x12,5) YE	Sarı	27x12,5	30	10	129,00	4,300	BG2
0828892	US-EMLP (27x12,5) SR	Gümüş	27x12,5	30	10	129,00	4,300	BG2
0828799	US-EMLP (27x15)	Beyaz	27x15	27	10	127,00	4,704	BG2
0828893	US-EMLP (27x15) YE	Sarı	27x15	27	10	127,00	4,704	BG2
0828894	US-EMLP (27X15) SR	Gümüş	27x15	27	10	127,00	4,704	BG2
0828800	US-EMLP (27x18)	Beyaz	27x18	21	10	106,00	5,048	BG2
0828895	US-EMLP (27X18) YE	Sarı	27x18	21	10	106,00	5,048	BG2
0828896	US-EMLP (27x18) SR	Gümüş	27x18	21	10	106,00	5,048	BG2
0828803	US-EMLP (49x15)	Beyaz	49x15	18	10	91,20	5,067	BG2
0828901	US-EMLP (49x15) YE	Sarı	49x15	18	10	91,20	5,067	BG2
0828902	US-EMLP (49x15) SR	Gümüş	49x15	18	10	91,20	5,067	BG2
0828804	US-EMLP (60x15)	Beyaz	60x15	9	10	84,70	9,411	BG2
0828903	US-EMLP (60x15) YE	Sarı	60x15	9	10	84,70	9,411	BG2
0828904	US-EMLP (60x15) SR	Gümüş	60x15	9	10	84,70	9,411	BG2
0828805	US-EMLP (60x30)	Beyaz	60x30	4	10	44,40	11,100	BG2
0828905	US-EMLP (60x30) YE	Sarı	60x30	4	10	44,40	11,100	BG2
0828906	US-EMLP (60x30) SR	Gümüş	60x30	4	10	44,40	11,100	BG2
0828806	US-EMLP (85.6X54)	Beyaz	85,6x54	2	10	70,90	35,450	BG2
0828907	US-EMLP (85.6x54) YE	Sarı	85,6x54	2	10	70,90	35,450	BG2
0828908	US-EMLP (85.6x54) SR	Gümüş	85,6x54	2	10	70,90	35,450	BG2
0828807	US-EMLP (100X60)	Beyaz	100x60	2	10	84,50	42,250	BG2
0828910	US-EMLP (100X60) SR	Gümüş	100x60	2	10	84,50	42,250	BG2
0828909	US-EMLP (100X60) YE	Sarı	100x60	2	10	84,50	42,250	BG2
0830304	US-EMLP (104X135)	Beyaz	104x135	1	10	88,60	88,600	BG2
0830306	US-EMLP (104X135) SR	Gümüş	104x135	1	10	88,60	88,600	BG2
0830305	US-EMLP (104X135) YE	Sarı	104x135	1	10	88,60	88,600	BG2

US-EMLP etiketler THERMOMARK CARD, THERMOMARK PRIME ve BLUEMARK ID ile yazdırılır.



Sipariş adedini kartuş / şerit / tabaka / rulo olarak belirtiniz



UC-EMLP etiketler kuvvetli yapışkanlarıyla panoların ve içindeki ekipmanın etiketlenmesi için idealdir

## KENDİNDEN YAPIŞKANLI PANO VE BUTON ETİKETLERİ (KALIN)

Sip No. (baskısız)	Tip	Renk	Yazı Alanı [mm]	Etiket / Tabaka	Ambalaj (adet)	Fiyat (baskısız) ₺/Tabaka	Baskısız etiket birim fiyatı ₺	Fiyat (baskılı) ₺/Tabaka	Baskılı etiket birim fiyatı ₺	Satış Grubu
0819291	UC-EMLP (11x9) WH	Beyaz	11x9	10	10	52,00	5,200	65,00	6,500	BG2
0819301	UC-EMLP (15x5) WH	Beyaz	15x5	10	10	52,00	5,200	65,00	6,500	BG2
0822615	UC-EMLP (15x5) YE	Sarı	15x5	10	10	52,00	5,200	65,00	6,500	BG2
0819314	UC-EMLP (17x9) WH	Beyaz	17x9	10	10	52,00	5,200	65,00	6,500	BG2
0822628	UC-EMLP (17X9) YE	Sarı	17x9	10	10	52,00	5,200	65,00	6,500	BG2
0819327	UC-EMLP (20x8) WH	Beyaz	20x8	10	10	52,00	5,200	65,00	6,500	BG2
0822631	UC-EMLP (20X8) YE	Sarı	20x8	10	10	52,00	5,200	65,00	6,500	BG2
0825469	UC-EMLP (27x12,5) WH	Beyaz	27x12,5	8	10	55,20	6,900	69,00	8,625	BG2
0825475	UC-EMLP (27x18) WH	Beyaz	27x18	8	10	55,20	6,900	69,00	8,625	BG2
0827903	UC-EMLP (49x15) WH	Beyaz	49x15	4	10	31,10	7,775	38,88	9,720	BG2
0819330	UC-EMLP (60 x15) WH	Beyaz	60x15	4	10	43,30	10,825	54,13	13,533	BG2
0819343	UC-EMLP (60 x 30) WH	Beyaz	60x30	3	10	43,30	14,433	54,13	18,044	BG2

UC-EMLP... etiketler PLOTTER ve BLUEMARK ile yazdırılır



GPK...

## ÇİFT KATMANLI KENDİNDEN YAPIŞKANLI ETİKETLER (296x200 mm, BÖLMELENMEMİŞ)

Sip No.	Tip	Renk (Üst)	Renk (Alt)	Yazı Alanı[mm]	Ambalaj(adet)	Fiyat₺/Tabaka	Satış Grubu
0826831	GPK/SK296x200x0,8 WH/BK	Beyaz	Siyah	296 x 200	1	214,00	BG2
0826832	GPK/SK296x200x0,8 BK/WH	Siyah	Beyaz	296 x 200	1	214,00	BG2
0826833	GPK/SK296x200x0,8 YE/BK	Sarı	Siyah	296 x 200	1	214,00	BG2
0826839	GPK/SK296x200x0,8 SR/BK	Gümüş	Siyah	296 x 200	1	214,00	BG2

GPK... etiketler özellikle gravür (kazıma) için uygundur.



GPE

## ÇİFT KATMANLI KENDİNDEN YAPIŞKANLI ETİKETLER (BÖLMELENMİŞ)

Sip No.	Tip	Renk(Üst)	Renk (Alt)	Köşeler	Yazı Alanı [mm]	Etiket / Tabaka	Ambalaj (adet)	Fiyat ₺/Tabaka	Etiket birim fiyatı ₺	Satış Grubu
0806932	GPE 13x9 WH	Beyaz	Siyah	Dik	13x9	120	10	336,00	2,800	BG2
0806916	GPE 17,5x12 WH	Beyaz	Siyah	Dik	17,5x12	75	10	336,00	4,480	BG2
0806990	GPE 20x7 WH	Beyaz	Siyah	Dik	20x7	100	10	336,00	3,360	BG2
0806945	GPE 20x8 WH	Beyaz	Siyah	Dik	20x8	88	10	336,00	3,818	BG2
0806929	GPE 22x12 WH	Beyaz	Siyah	Dik	22x12	60	10	336,00	5,600	BG2
0806958	GPE 52x26 WH	Beyaz	Siyah	Dik	52x26	9	10	238,00	26,444	BG2
0806961	GPE 60x30 WH	Beyaz	Siyah	Dik	60x30	9	10	238,00	26,444	BG2
0807630	GPE 60x12 WH/R	Beyaz	Siyah	Yuvarlak	60x12	21	10	336,00	16,000	BG2
0807889	GPE 28x17,5 SR	Gümüş	Siyah	Dik	28x17,5	30	10	336,00	11,200	BG2
0806877	GPE 27x8 SR/R	Gümüş	Siyah	Yuvarlak	27x8	66	10	336,00	5,091	BG2
0806880	GPE 27x12,5 SR/R	Gümüş	Siyah	Yuvarlak	27x12,5	42	10	336,00	8,000	BG2
0806893	GPE 27x18 SR/R	Gümüş	Siyah	Yuvarlak	27x18	30	10	336,00	11,200	BG2
0806903	GPE 27x27 SR/R	Gümüş	Siyah	Yuvarlak	27x27	18	10	336,00	18,667	BG2
0807009	GPE 45x14 SR/R	Gümüş	Siyah	Yuvarlak	45x14	26	10	336,00	12,923	BG2
0806631	GPE 60x12 SR/R	Gümüş	Siyah	Yuvarlak	60x12	21	10	336,00	16,000	BG2

GPE... etiketler özellikle gravür (kazıma) için uygundur.



Sipariş adedini kartuş / şerit / tabaka / rulo olarak belirtiniz



# TOPMARK LASER lazer yazıcı

## 400'ün üzerinde etiket çeşidi:

- Paslanmaz çelik etiketler (V4A)
- Alüminyum etiketler
- Poliakrilat folyo
- ABS malzemeden çift katmanlı etiketler
- Polikarbonat etiketler (UCT-...)



**TOPMARK LASER;** plastik, alüminyum ve paslanmaz çelik üzerine lazer ışınları ile yazarak kalıcı bir etiketleme sağlayan bir yazıcıdır. Kullanımı son derece kolaydır ve lazer bilgisi gerektirmez.

**TOPMARK LASER etiketlerini bizden baskılı olarak da alabilirsiniz.** Baskılı etiket talepleriniz için bizimle irtibata geçiniz.

## Özel baskılı etiketlerinizi tasarlayın ve tek tuşla sipariş verin

Aşağıda belirtilen etiket tipleri üzerine arzu ettiğiniz baskıyı yaptırabilirsiniz

- \* İsmi UC- ile başlayan tüm etiketler (baskı için BLUEMARK CLED kullanılır)
- \* İsmi UCT- ile başlayan tüm etiketler (baskı için BLUEMARK CLED veya TOPMARK LASER kullanılır)
- \* İsmi LS- ile başlayan tüm etiketler (baskı için TOPMARK LASER kullanılır)

Bu hizmeti İstanbul ofisimizden hızlı bir şekilde alabilirsiniz. Ayrıca bazı bayilerimiz de etiket yazım hizmeti vermektedir.

Bu sayede:

- Etiketlemede sayılarla sınırlanmazsınız, sembol ve harfler de kullanabilirsiniz
- Yalnızca ihtiyacınız olan etiketi yazdırırsınız, kullanmayacağınız etikete para ödemezsiniz
- Sadece klemens değil, kablo, pano ve cihaz etiketlerini de baskılı olarak alabilirsiniz
- Yazı tipini, yönünü, büyüklüğünü ve yerleşimini belirleyebilirsiniz
- Etiket baskısı BLUEMARK ya da TOPMARK LASER yazıcı ile yapıldığından etiketlemeniz yüksek kaliteli ve uzun ömürlü olur

Baskılı etiket siparişi vermek için:

- \* Project Complete marking yazılımında hazırladığınız etiket dosyasını bize gönderin: Project Complete'i bilgisayarınıza kurun ve yaptıracağınız baskıyı tasarlayın. Kaydettiğiniz dosyayı satış temsilcinize veya satış destek bölümümüze mail atın. Mailinizde etiket rengini ve kopya sayısını belirtmeyi unutmayın.
- \* Ya da Excel dosyanızı gönderin: Baskı bilgilerini excel dosyası olarak satış temsilcinize veya satış destek bölümümüze gönderin (dosyayı ilk sütunda etiket metni, ikinci sütunda tekrar sayısı olacak şekilde hazırlayın).



## ÇİFT KATMANLI KENDİNDEN YAPIŞKANLI ETİKETLER (BÖLMELENMİŞ)

Sip. No	Tip	Renk (Üst)	Renk (Alt)	Yazı Alanı [mm]	Etiket/Tabaka	Ambalaj (adet)	Fiyat ₺ / Tabaka	Satış Grubu
0831705	LS-EMLP (11X9) SR	Gümüş	Siyah	11X9	255	10	700,00	BG2
0831678	LS-EMLP (11X9) WH	Beyaz	Siyah	11X9	255	10	700,00	BG2
0831732	LS-EMLP (11X9) YE	Sarı	Siyah	11X9	255	10	700,00	BG2
0831706	LS-EMLP (13X9) SR	Gümüş	Siyah	13X9	221	10	700,00	BG2
0831679	LS-EMLP (13X9) WH	Beyaz	Siyah	13X9	221	10	700,00	BG2
0831733	LS-EMLP (13X9) YE	Sarı	Siyah	13X9	221	10	700,00	BG2
0831709	LS-EMLP (17,5X12) SR	Gümüş	Siyah	17,5X12	130	10	545,00	BG2
0831682	LS-EMLP (17,5X12) WH	Beyaz	Siyah	17,5X12	130	10	545,00	BG2
0831736	LS-EMLP (17,5X12) YE	Sarı	Siyah	17,5X12	130	10	545,00	BG2
0831710	LS-EMLP (17,5X15) SR	Gümüş	Siyah	17,5X15	100	10	545,00	BG2
0831683	LS-EMLP (17,5X15) WH	Beyaz	Siyah	17,5X15	100	10	545,00	BG2
0831737	LS-EMLP (17,5X15) YE	Sarı	Siyah	17,5X15	100	10	545,00	BG2
0831707	LS-EMLP (17X7) SR	Gümüş	Siyah	17X7	220	10	700,00	BG2
0831680	LS-EMLP (17X7) WH	Beyaz	Siyah	17X7	220	10	700,00	BG2
0831734	LS-EMLP (17X7) YE	Sarı	Siyah	17X7	220	10	700,00	BG2
0831708	LS-EMLP (17X9) SR	Gümüş	Siyah	17X9	170	10	545,00	BG2
0831681	LS-EMLP (17X9) WH	Beyaz	Siyah	17X9	170	10	545,00	BG2
0831735	LS-EMLP (17X9) YE	Sarı	Siyah	17X9	170	10	545,00	BG2
0831711	LS-EMLP (20X7) SR	Gümüş	Siyah	20X7	176	10	700,00	BG2
0831684	LS-EMLP (20X7) WH	Beyaz	Siyah	20X7	176	10	700,00	BG2
0831738	LS-EMLP (20X7) YE	Sarı	Siyah	20X7	176	10	700,00	BG2
0831712	LS-EMLP (20X8) SR	Gümüş	Siyah	20X8	160	10	545,00	BG2
0831685	LS-EMLP (20X8) WH	Beyaz	Siyah	20X8	160	10	545,00	BG2
0831739	LS-EMLP (20X8) YE	Sarı	Siyah	20X8	160	10	545,00	BG2
0831716	LS-EMLP (27X12,5) SR	Gümüş	Siyah	27X12,5	78	10	545,00	BG2
0831689	LS-EMLP (27X12,5) WH	Beyaz	Siyah	27X12,5	78	10	545,00	BG2
0831743	LS-EMLP (27X12,5) YE	Sarı	Siyah	27X12,5	78	10	545,00	BG2
0831717	LS-EMLP (27X15) SR	Gümüş	Siyah	27X15	60	10	545,00	BG2
0831690	LS-EMLP (27X15) WH	Beyaz	Siyah	27X15	60	10	545,00	BG2
0831744	LS-EMLP (27X15) YE	Sarı	Siyah	27X15	60	10	545,00	BG2
0831718	LS-EMLP (27X18) SR	Gümüş	Siyah	27X18	54	10	545,00	BG2
0831691	LS-EMLP (27X18) WH	Beyaz	Siyah	27X18	54	10	545,00	BG2
0831745	LS-EMLP (27X18) YE	Sarı	Siyah	27X18	54	10	545,00	BG2
0831721	LS-EMLP (45X15) SR	Gümüş	Siyah	45X15	30	10	312,00	BG2
0831694	LS-EMLP (45X15) WH	Beyaz	Siyah	45X15	30	10	312,00	BG2
0831748	LS-EMLP (45X15) YE	Sarı	Siyah	45X15	30	10	312,00	BG2
0831722	LS-EMLP (49X15) SR	Gümüş	Siyah	49X15	30	10	312,00	BG2
0831695	LS-EMLP (49X15) WH	Beyaz	Siyah	49X15	30	10	312,00	BG2
0831749	LS-EMLP (49X15) YE	Sarı	Siyah	49X15	30	10	312,00	BG2
0831723	LS-EMLP (60X15) SR	Gümüş	Siyah	60X15	20	10	312,00	BG2
0831696	LS-EMLP (60X15) WH	Beyaz	Siyah	60X15	20	10	312,00	BG2
0831750	LS-EMLP (60X15) YE	Sarı	Siyah	60X15	20	10	312,00	BG2
0831724	LS-EMLP (60X30) SR	Gümüş	Siyah	60X30	10	10	312,00	BG2
0831697	LS-EMLP (60X30) WH	Beyaz	Siyah	60X30	10	10	312,00	BG2
0831751	LS-EMLP (60X30) YE	Sarı	Siyah	60X30	10	10	312,00	BG2
0831725	LS-EMLP (85,6X54) SR	Gümüş	Siyah	85,6X54	6	10	312,00	BG2
0831698	LS-EMLP (85,6X54) WH	Beyaz	Siyah	85,6X54	6	10	312,00	BG2
0831752	LS-EMLP (85,6X54) YE	Sarı	Siyah	85,6X54	6	10	312,00	BG2
0831726	LS-EMLP (100X60) SR	Gümüş	Siyah	100X60	2	10	312,00	BG2
0831699	LS-EMLP (100X60) WH	Beyaz	Siyah	100X60	2	10	312,00	BG2
0831753	LS-EMLP (100X60) YE	Sarı	Siyah	100X60	2	10	312,00	BG2

LS-EMLP... etiketler müşteri talebine göre TOPMARK LASER ile yazdırılarak teslim edilir.



LS-EMLP 24/30/32...

## ÇİFT KATMANLI KENDİNDEN YAPIŞKANLI BUTON ETİKETLERİ

0831727	LS-EMLP 24 (30X12) SR	Gümüş	Siyah	30X12	20	10	312,00	BG2
0831700	LS-EMLP 24 (30X12) WH	Beyaz	Siyah	30X12	20	10	312,00	BG2
0831728	LS-EMLP 30 (45X10) SR	Gümüş	Siyah	45X10	9	10	312,00	BG2
0831701	LS-EMLP 30 (45X10) WH	Beyaz	Siyah	45X10	9	10	312,00	BG2
0831729	LS-EMLP 32 (38X14) SR	Gümüş	Siyah	38X14	12	10	312,00	BG2
0831702	LS-EMLP 32 (38X14) WH	Beyaz	Siyah	38X14	12	10	312,00	BG2

LS-EMLP... etiketler müşteri talebine göre TOPMARK LASER ile yazdırılarak teslim edilir.

## KENDİNDEN YAPIŞKANLI METAL PANO ETİKETLERİ

0831580	LS-EMLP-AL (27X15)	Alüminyum	0,8	27X15	40	5	746,00	BG2
0831589	LS-EMLP-AL (27X15) BK	Alüminyum, Siyah	0,8	27X15	40	5	746,00	BG2
0831581	LS-EMLP-AL (27X18)	Alüminyum	0,8	27X18	35	5	653,00	BG2
0831590	LS-EMLP-AL (27X18) BK	Alüminyum, Siyah	0,8	27X18	35	5	653,00	BG2
0831582	LS-EMLP-AL (49X15)	Alüminyum	0,8	49X15	24	5	821,00	BG2
0831591	LS-EMLP-AL (49X15) BK	Alüminyum, Siyah	0,8	49X15	24	5	821,00	BG2
0831583	LS-EMLP-AL (60X15)	Alüminyum	0,8	60X15	16	5	616,00	BG2
0831592	LS-EMLP-AL (60X15) BK	Alüminyum, Siyah	0,8	60X15	16	5	616,00	BG2
0831584	LS-EMLP-AL (60X30)	Alüminyum	0,8	60X30	10	5	394,00	BG2
0831593	LS-EMLP-AL (60X30) BK	Alüminyum, Siyah	0,8	60X30	10	5	394,00	BG2
0831585	LS-EMLP-AL (85,6X54)	Alüminyum	0,8	85,6X54	6	5	403,00	BG2
0831594	LS-EMLP-AL (85,6X54) BK	Alüminyum, Siyah	0,8	85,6X54	6	5	403,00	BG2
0831586	LS-EMLP-AL (100X60)	Alüminyum	0,8	100X60	2	5	258,00	BG2
0831595	LS-EMLP-AL (100X60) BK	Alüminyum, Siyah	0,8	100X60	2	5	258,00	BG2

LS-EMLP-AL etiketler müşteri talebine göre TOPMARK LASER ile yazdırılarak teslim edilir.



LS-EMLP-AL...



Sipariş adedini kartuş / şerit / tabaka / rulo olarak belirtiniz

## ETİKET ÇERÇEVELERİ (BUTON)



CARRIER-EMP 22 ... 22 mm çaplı butonlara uyar Aynı ebatta yapışkansız etiketlerle etiketlenir

Sip No.	Tip	Uygun Etiket Ebadı	Ambalaj (adet)	Fiyat ı/Adet	Satış Grubu
0827446	CARRIER-EMP 22 (27X12,5)	27 x 12,5	50	14,62	BG2
0827447	CARRIER-EMP 22 (27x15)	27 x 15	50	15,28	BG2
0827448	CARRIER-EMP 22 (27x18)	27 x 18	50	15,28	BG2

Bu çerçeveler, US-EMP, UC-EMP ve LS-EMP etiketler ile etiketlenir.



CARRIER-EMLP 22 ... 22 mm çaplı butonlara uyar Kendinden yapışkanlı etiketler ile etiketlenir

Sip No.	Tip	Uygun Etiket Ebadı	Ambalaj (adet)	Fiyat ı/Adet	Satış Grubu
0828985	CARRIER-EMLP 22 (27x12,5)	27 x 12,5	50	14,62	BG2
0828986	CARRIER-EMLP 22 (27x15)	27 x 15	50	15,28	BG2
0828987	CARRIER-EMLP 22 (27x18)	27 x 18	50	15,28	BG2

Bu çerçeveler kendinden yapışkanlı etiketler ile etiketlenir.

## ETİKET ÇERÇEVELERİ (DİKDÖRTGEN)



Aynı ebatta US-EMP, UC-EMP ve LS-EMP etiketler ile etiketlenir

Sip No.	Tip	Uygun Etiket Ebadı	Ambalaj (adet)	Fiyat ı/Adet	Satış Grubu
0827451	CARRIER-EMP (27x15)	27 x 15	80	7,98	BG2
0827452	CARRIER-EMP (49x15)	49 x 15	40	8,65	BG2
0827453	CARRIER-EMP (60x15)	60 x 15	40	9,31	BG2
0827454	CARRIER-EMP (60x30)	60 x 30	30	9,97	BG2

Bu çerçeveler, US-EMP, UC-EMP ve LS-EMP etiketler ile etiketlenir.

## KORUYUCU SAYDAM FOLYOLAR



EMLPR

Sip. No	Tip	Açıklama	Renk	Ölçü [mm]	Etiket/Tabaka	Ambalaj (adet)	Fiyat ı/Tabaka	Etiket birim fiyatı ı	Satış Grubu
0800546	EMLPR (26,5X14,5)	Kendinden yapışkanlı	Saydam	26,5X14,5	51	10	336,00	6,588	BG2
0800360	EMLPR (26,5X17,5)	Kendinden yapışkanlı	Saydam	26,5X17,5	42	10	336,00	8,000	BG2
0829535	EMPPR (27X15)	Yapışkansız	Saydam	27X15	1	50	3,16	3,160	BG2
0829536	EMPPR (27X18)	Yapışkansız	Saydam	27X18	1	50	3,16	3,160	BG2

## MARKALAMA PROFİLLERİ

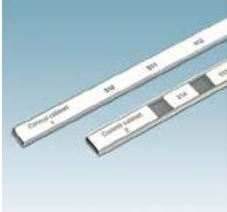

CARRIER...-EMP

Sip No.	Tip	Ölçü	Açıklama	Ambalaj(adet)	Fiyatı/Adet	SatışGrubu
0829530	CARRIER-EMP (1000X15) TR	1000 x 15	Vidalı	25	68,60	BG2
0829560	CARRIER/L-EMP (1000X15) TR	1000 x 15	Kendinden yapışkanlı	25	68,60	BG2
0829520	CARRIER-EMP (1000X15) COVER	1000 x 15	Kapak	25	40,40	BG2

Bu etiket taşıyıcılar, yüksekliği 15 mm olan UC... veya US... etiketlerle kullanılır.

## KENDİNDEN YAPIŞKANLI OLMAYAN PANO VE BUTON ETİKETLERİ



US-EMP ve EMPPR

US-EMP ürün gamında CARRIER EMP etiket çerçevelerine takılabilen etiketler bulunur.

Sip No.	Tip	Renk	Yazı Alanı [mm]	Etiket / Tabaka	Ambalaj (adet)	Fiyat ı/Tabaka	Etiket birim fiyatı ı	Satış Grubu
0828775	US-EMP (27x8)	Beyaz	27x8	51	10	92,40	1,812	BG2
0828844	US-EMP (27x8) YE	Sarı	27x8	51	10	92,40	1,812	BG2
0828845	US-EMP (27x8) SR	Gümüş	27x8	51	10	92,40	1,812	BG2
0828777	US-EMP (27x15)	Beyaz	27x15	27	10	92,40	3,422	BG2
0828849	US-EMP (27x15) SR	Gümüş	27x15	27	10	92,40	3,422	BG2
0828778	US-EMP (27x18)	Beyaz	27x18	21	10	83,00	3,952	BG2
0828850	US-EMP (27x18) YE	Sarı	27x18	21	10	83,00	3,952	BG2
0828851	US-EMP (27x18) SR	Gümüş	27x18	21	10	83,00	3,952	BG2
0828779	US-EMP (27x27)	Beyaz	27x27	15	10	83,00	5,533	BG2
0828852	US-EMP (27x27) YE	Sarı	27x27	15	10	83,00	5,533	BG2
0828853	US-EMP (27x27) SR	Gümüş	27x27	15	10	83,00	5,533	BG2
0828780	US-EMP (49x15)	Beyaz	49x15	18	10	83,00	4,611	BG2
0828854	US-EMP (49x15) YE	Sarı	49x15	18	10	83,00	4,611	BG2
0828855	US-EMP (49x15) SR	Gümüş	49x15	18	10	83,00	4,611	BG2
0828781	US-EMP (60x15)	Beyaz	60x15	9	10	72,20	8,022	BG2
0828856	US-EMP (60x15) YE	Sarı	60x15	9	10	72,20	8,022	BG2
0828857	US-EMP (60x15) SR	Gümüş	60x15	9	10	72,20	8,022	BG2
0828782	US-EMP (60x30)	Beyaz	60x30	4	10	46,00	11,500	BG2
0828858	US-EMP (60x30) YE	Sarı	60x30	4	10	46,00	11,500	BG2
0828859	US-EMP (60x30) SR	Gümüş	60x30	4	10	46,00	11,500	BG2

US-EMLP...,US-EMP... etiketler THERMOMARK CARD,, THERMOMARK PRIME ve BLUEMARK ID ile yazdırılır.



Sipariş adedini kartuş / şerit / tabaka / rulo olarak belirtiniz

## KENDİNDEN YAPIŞKANLI OLMAYAN METAL ETİKETLER



LS-EMP-AL...



LS-EMSP-AL...  
LS-EMSP-V4A...



LS-EMSP-AL...

LS-EMP : Yapışkansız ve deliksiz, çerçeveler için.  
LS-EMSP : Yapışkansız, delikli  
LS-EMLP : Yapışkanlı, deliksiz

Sip. No	Tip	Malzeme/Renk	Malz. kalınlığı [mm]	Yazı Alanı [mm]	Etiket/Tabaka	Amb. (adet)	Fiyat ₺	Satış Grubu
0831661	LS-EMP-AL (27X15)	Alüminyum	0,8	27X15	40	5	396,00	BG2
0831669	LS-EMP-AL (27X15) BK	Alüminyum, Siyah	0,8	27X15	40	5	396,00	BG2
0831662	LS-EMP-AL (27X18)	Alüminyum	0,8	27X18	35	5	347,00	BG2
0831670	LS-EMP-AL (27X18) BK	Alüminyum, Siyah	0,8	27X18	35	5	347,00	BG2
0831663	LS-EMP-AL (49X15)	Alüminyum	0,8	49X15	24	5	436,00	BG2
0831671	LS-EMP-AL (49X15) BK	Alüminyum, Siyah	0,8	49X15	24	5	436,00	BG2
0831615	LS-EMSP-AL (39X15)	Alüminyum	0,8	39X15	24	5	488,00	BG2
0831626	LS-EMSP-AL (39X15) BK	Alüminyum, Siyah	0,8	39X15	24	5	488,00	BG2
0831616	LS-EMSP-AL (50X15)	Alüminyum	0,8	50X15	16	5	366,00	BG2
0831627	LS-EMSP-AL (50X15) BK	Alüminyum, Siyah	0,8	50X15	16	5	366,00	BG2
0831617	LS-EMSP-AL (50X30)	Alüminyum	0,8	50X30	10	5	247,00	BG2
0831628	LS-EMSP-AL (50X30) BK	Alüminyum, Siyah	0,8	50X30	10	5	247,00	BG2
0831618	LS-EMSP-AL (75,6X54)	Alüminyum	0,8	75,6X54	6	5	240,00	BG2
0831629	LS-EMSP-AL (75,6X54) BK	Alüminyum, Siyah	0,8	75,6X54	6	5	240,00	BG2
0831619	LS-EMSP-AL (90X60)	Alüminyum	0,8	90X60	2	5	153,00	BG2
0831630	LS-EMSP-AL (90X60) BK	Alüminyum, Siyah	0,8	90X60	2	5	153,00	BG2
0831620	LS-EMSP-AL (110X80)	Alüminyum	0,8	110X80	2	5	470,00	BG2
0831631	LS-EMSP-AL (110X80) BK	Alüminyum, Siyah	0,8	110X80	2	5	470,00	BG2
0831622	LS-EMSP-AL (150X120)	Alüminyum	0,8	150X120	1	5	270,00	BG2
0831633	LS-EMSP-AL (150X120) BK	Alüminyum, Siyah	0,8	150X120	1	5	270,00	BG2
0831621	LS-EMSP-AL (150X80)	Alüminyum	0,8	150X80	2	5	487,00	BG2
0831632	LS-EMSP-AL (150X80) BK	Alüminyum, Siyah	0,8	150X80	2	5	487,00	BG2
0831623	LS-EMSP-AL (170X180)	Alüminyum	0,8	170X180	1	5	351,00	BG2
0831634	LS-EMSP-AL (170X180) BK	Alüminyum, Siyah	0,8	170X180	1	5	351,00	BG2
0831653	LS-EMSP-V4A (39X15)	V4A Paslanmaz	0,5	39X15	24	5	468,00	BG2
0831654	LS-EMSP-V4A (50X15)	V4A Paslanmaz	0,5	50X15	16	5	329,00	BG2
0831655	LS-EMSP-V4A (50X30)	V4A Paslanmaz	0,5	50X30	10	5	272,00	BG2
0831656	LS-EMSP-V4A (75,6X54)	V4A Paslanmaz	0,5	75,6X54	6	5	273,00	BG2
0831657	LS-EMSP-V4A (90X60)	V4A Paslanmaz	0,5	90X60	2	5	148,00	BG2

LS-EMSP.. etiketler müşteri talebine göre TOPMARK LASER ile yazdırılarak teslim edilir.

## KENDİNDEN YAPIŞKANLI OLMAYAN CİHAZ ETİKETLERİ



UC-EM ve UCT-EM cihaz etiketleri çeşitli üreticilerin kontaktör, termik devre kesici gibi ekipmanlarına uyur. Ekipman üzerindeki orijinal etiket ile aynı yapıya sahip olduğundan yerine iyi oturur, uzun ömürlü bir etiketleme sağlar.

Sip No (baskısız)	Tip	Renk	Yazı Alanı [mm]	Etiket / Tabaka	Ambalaj (adet)	Fiyat (baskısız) ₺/Tabaka	Baskısız etiket birim fiyatı ₺	Fiyat (baskılı) ₺/Tabaka	Baskılı etiket birim fiyatı ₺	Satış Grubu
0801498	UCT-EM (10X7)	Beyaz	10X7	36	10	102,00	2,833	127,50	3,542	BG2
0801485	UCT-EM (10X8)	Beyaz	10X8	36	10	102,00	2,833	127,50	3,542	BG2
0801504	UCT-EM (15X10)	Beyaz	15X10	16	10	102,00	6,375	127,50	7,969	BG2
0801842	UCT-EM (17X8)	Beyaz	17X8	18	10	102,00	5,667	127,50	7,084	BG2
0801496	UCT-EM (17,5X8)	Beyaz	17,5X8	24	10	102,00	4,250	127,50	5,313	BG2
0801475	UCT-EM (17X9)	Beyaz	17X9	24	10	102,00	4,250	127,50	5,313	BG2
0801482	UCT-EM (17,5X7,5)	Beyaz	17,5X7,5	24	10	102,00	4,250	127,50	5,313	BG2
0801491	UCT-EM (17,5X9)	Beyaz	17,5X9	24	10	102,00	4,250	127,50	5,313	BG2
0801488	UCT-EM (18X8)	Beyaz	18X8	24	10	102,00	4,250	127,50	5,313	BG2
0801494	UCT-EM (20X7)	Beyaz	20X7	24	10	102,00	4,250	127,50	5,313	BG2
0801471	UCT-EM (20X9)	Beyaz	20X9	24	10	102,00	4,250	127,50	5,313	BG2
0801489	UCT-EM (21X8)	Beyaz	21X8	18	10	102,00	5,667	127,50	7,084	BG2

UCT-EM etiketler THERMOMARK CARD ve THERMOMARK PRIME ile yazdırılır. Gerekli magazin için sayfa 81'e bakınız.

Sip No (baskısız)	Tip	Renk	Yazı Alanı [mm]	Etiket / Tabaka	Ambalaj (adet)	Fiyat (baskısız) ₺/Tabaka	Baskısız etiket birim fiyatı ₺	Fiyat (baskılı) ₺/Tabaka	Baskılı etiket birim fiyatı ₺	Satış Grubu
0825491	UC-EM (10x8) WH	Beyaz	10 x 8	20	10	53,40	2,670	66,75	3,338	BG2
0825495	UC-EM (17,5x7,5) WH	Beyaz	17,5x7,5	20	10	53,40	2,670	66,75	3,338	BG2
0825497	UC-EM (18x8) WH	Beyaz	18 x 8	20	10	53,40	2,670	66,75	3,338	BG2
0825499	UC-EM (20x7) WH	Beyaz	20 x 7	20	10	53,40	2,670	66,75	3,338	BG2
0825507	UC-EM (21x8) WH	Beyaz	21 x 8	20	10	53,40	2,670	66,75	3,338	BG2
0825427	UC-EMP (27x8) WH	Beyaz	27 x 8	10	10	45,90	4,590	57,38	5,738	BG2
0825439	UC-EMP (27x15) WH	Beyaz	27 x 15	8	10	25,90	3,238	32,38	4,048	BG2
0825445	UC-EMP (27x18) WH	Beyaz	27 x 18	8	10	45,90	5,738	57,38	7,173	BG2
0825457	UC-EMP (49x15) WH	Beyaz	49 x 15	4	10	25,90	6,475	32,38	8,095	BG2
0822259	UC-EMP (60x15) WH	Beyaz	60 x 15	4	10	25,90	6,475	32,38	8,095	BG2
0822275	UC-EMP (60x30) WH	Beyaz	60 x 30	3	10	25,90	8,633	32,38	10,794	BG2

UC-EM ve UC-EMP.. etiketler PLOTTER ve BLUEMARK ile yazdırılır



Sipariş adedini kartuş / şerit / tabaka / rulo olarak belirtiniz



## SIEMENS kontrol üniteleri için cihaz etiketleri

Sip No.	Tip	Renk	Etiket Rulo/adet	Ambalaj (adet)	Fiyat ₺/Rulo	Etiket Birim Fiyatı ₺	Satış Grubu
0800054	EMT (50X26) R YE	Sarı	500	1	2.604,00	5,208	BG2
0800053	EMT (50X26) R TQ	Turkuaz	500	1	2.604,00	5,208	BG2
0800438	EMT (50/28X13) R YE	Sarı	500	1	3.161,00	6,322	BG2
0800050	EMT (50/28X13) R TQ	Turkuaz	500	1	3.161,00	6,322	BG2
0800436	EMT (103X17) R YE	Sarı	500	1	2.578,00	5,156	BG2
0800041	EMT (103X17) R TQ	Turkuaz	500	1	2.578,00	5,156	BG2

**THERMOMARK-RIBBON 110-WMTB HF** kullanılmalıdır.



PML-W100

## BOŞ İKAZ ETİKETLERİ

Sip No.	Tip	Renk	Etiket Rulo/adet	Ambalaj (adet)	Fiyat ₺/Rulo	Etiket Birim Fiyatı ₺	Satış Grubu
0830429	PML-W100 (25X25)R	Sarı / Siyah	500	1	1.836,00	3,672	BG2
0830430	PML-W100 (50X50)R	Sarı / Siyah	500	1	2.558,00	5,116	BG2
0830431	PML-W100 (100X100)R	Sarı / Siyah	250	1	3.349,00	13,396	BG2
0830453	PML-W200 (100X100)R	Sarı / Siyah	250	1	4.019,00	16,076	BG2

Bu etiketler üçgen şeklindedir. **THERMOMARK S...** ve **THERMOMARK ROLL** ile yazılır. **PML-W200...** tiplerinde üçgen etiketin altında bir de dikdörtgen yazı alanı mevcuttur.



PML-W 101...

PML-M...

## BASKILI İKAZ, YASAK VE ZORUNLULUK İŞARETLERİ

Sip No.	Tip	Açıklama	Ölçü (mm)	Etiket Ad./Tabaka	Amb. (adet)	Fiyat ₺/Tbk.	Etiket B. Fiyatı ₺	Satış Grubu
0830434	PML-W101 (50X50)	İkaz etiketi, yıldırım işareti	kenar: 50	9	5	137,00	15,222	BG2
0830435	PML-W101 (100X100)	İkaz etiketi, yıldırım işareti	kenar:100	9	5	247,00	27,444	BG2
1014154	PML-M106 (D200)	Zorunluluk işareti, "Güvenlik kaskı giyin"	çap:200	1	5	235,00	235,000	BG2
1014166	PML-M110 (D200)	Zorunluluk işareti, "Çalışmaya başlamadan önce bağlantıyı kesin"	çap:200	1	5	235,00	235,000	BG2

Bu etiketlerin boşları, farklı ölçüleri ve farklı sembol basılı olanları mevcuttur.

## MİKNATISLI (MAGNET) ETİKETLER

Sip No.	Tip	Şerit yüksekliği [mm]	Şerit uzunluğu[m]	Renk	Ambalaj (adet)	Fiyat ₺/ Rulo	Satış Grubu
1014303	PMM (EX20)R	20	15	Beyaz	1	1.231,00	BG2
1014304	PMM (EX20)R SR	20	15	Gümüş	1	1.231,00	BG2
1014309	PMM (EX30)R	30	15	Beyaz	1	1.788,00	BG2
1014310	PMM (EX30)R SR	30	15	Gümüş	1	1.788,00	BG2
1014315	PMM (EX50)R	50	15	Beyaz	1	3.065,00	BG2
1014316	PMM (EX50)R SR	50	15	Gümüş	1	3.065,00	BG2

**PMM** etiketler **THERMOMARK ROLL** ile yazdırılır



ESL... etiketler kendinden yapışkanlı değildir. Grup etiket taşıyıcılarla birlikte kullanılırlar. Herhangi bir A4 lazer yazıcı ile yazdırılabilirler.

## DİĞER ETİKETLER

Sip No.	Tip	Renk	Etiket Ebadı	Etiket Sayfa/Şerit	Ambalaj (adet)	Fiyat ₺/ Sayfa veya Şerit	Etiket Birim Fiyatı ₺	Satış Grubu
0808231	ESL 24x4	Beyaz	24x4	488	10	92,40	0,189	BG2
0808105	ESL 26x6	Beyaz	26x6	266	10	113,00	0,425	BG2
0808257	ESL 29x8	Beyaz	29x8	174	10	92,40	0,531	BG2
0808095	ESL 40x17	Beyaz	40x17	56	10	92,40	1,650	BG2
0808244	ESL 44x7	Beyaz	44x7	136	10	113,00	0,831	BG2
5031171	SS-ZB	Beyaz	20x8	5	50	14,81	2,962	BG2

**ESL** etiketler ofis tipi lazer yazıcıyla, **SS-ZB PLOTTER** ile yazılır.



Sipariş adedini kartuş / şerit / tabaka / rulo olarak belirtiniz

SİP.NO.	TİP	AÇIKLAMA	AMBALAJ (Ad.)	BİRİM FİYAT (₺/Ad.)	SATIŞ GRUBU
<b>BLUEMARK VE AKSESUARLARI</b>					
1003334	BLUEMARK ID	UV LED teknolojisine sahip yazıcı	1	177.504,00	BG1
1002329	BLUEMARK ID COLOR	UV LED teknolojisine sahip renkli yazıcı	1	243.247,00	BG1
1044345	BM ID-CARTR. BK *	Mürekkep kartuşu Bluemark ID ve ID COLOR için ,siyah	1	4.021,00	BG1
1044346	BM ID-CARTR. CY *	Mürekkep kartuşu Bluemark ID COLOR için ,camgöbeği	1	4.021,00	BG1
1044347	BM ID-CARTR. MA *	Mürekkep kartuşu Bluemark ID COLOR için ,magenta	1	4.021,00	BG1
1044348	BM ID-CARTR. YE *	Mürekkep kartuşu Bluemark ID COLOR için ,sarı	1	4.021,00	BG1
1044350	BM ID-CLEANING CARTR.	Temizleme kartuşu , Bluemark ID ve ID COLOR için	1	1.924,00	BG1
1044355	BM ID-ADAPTER PLATE-US	US plakalar için magazin	1	5.361,00	BG1
5146662	BLUEMARK CLED FLUID-CARTRIDGE *	Mürekkep ve temizleme kartuşu, BLUEMARK CLED için	1	4.068,00	BG1
5147421	BLUEMARK FLUID-CARTRIDGE *	Mürekkep ve temizleme kartuşu BLUEMARK X1 ve BLUEMARK LED için	1	4.356,00	BG1

\* BLUEMARK yazıcı kartuşları ömürlüdür ve kutu üzerinde yazan son kullanım tarihinden sonra kullanılmamaktadır. Bu nedenle lütfen ihtiyacınızdan fazlasını sipariş etmeyiniz.

## TERMAL YAZICILAR VE AKSESUARLARI

### Yazıcılar

	<b>YENİ</b>	1090747	THERMOMARK GO	Kartuş formatlı malzemeleri markalamak için termal transfer yazıcısı (Adaptör, şarj edilebilir batarya, USB kablosu ve bir adet kartuş 1116204 dahildir.)	1	9.368,00	BG1
		1221548	THERMOMARK GO SET	Thermomark GO yazıcı seti: Adaptör, şarj edilebilir batarya, USB kablosu, taşıma çantası ve bir adet kartuş 1116204	1	12.534,00	BG1
	<b>YENİ</b>	1184146	THERMOMARK GO.K	Kartuş formatlı malzemeleri markalamak için termal transfer yazıcısı	1	4.178,00	BG1
		1184148	THERMOMARK GO.K SET	Thermomark GO.K yazıcı seti: Adaptör, şarj edilebilir batarya, USB kablosu, taşıma çantası ve iki adet kartuş 0803939-0803936	1	9.675,00	BG1
		0805003	THERMOMARK GO.K BAG	Omuz askılı taşıma çantası (Batarya, adaptör ve iki adet kartuş alır.)	1	696,00	BG1
		0805004	THERMOMARK GO.K BELT CLIP	Yazıcıyı tutturmak için bel klipsi	1	151,00	BG1
	<b>YENİ</b>	1229457	THERMOMARK GO BAG	THERMOMARK GO mobil yazıcı için esnek omuz çantası ve bel çantası bir arada	1	880,00	BG1
		0805009	THERMOFOX/ACCU	Şarj edilebilir batarya	1	715,00	BG1
		0805010	THERMOFOX/ADAPTÖR	Güç kaynağı ünitesi	1	858,00	BG1
		1085260	THERMOMARK ROLL 2.0	Masaüstü termal yazıcı, rulo formatında etiketler için	1	41.056,00	BG1
		1085267	THERMOMARK CARD 2.0	Masaüstü termal yazıcı, tabaka formatında (US..., UCT...) etiketler için.	1	90.121,00	BG1
				Berberinde verilen magazinler: UCT-MAG 1 ve US-MAG 1			
		5148888	THERMOMARK PRIME	Taşınabilir termal yazıcı, tabaka formatında (US..., UCT...) etiketler için	1	114.336,00	BG1

SİP.NO.	TİP	CİHAZ	RENK	EN	BOY	ETİKET	AMB. (Ad.)	BİRİM FİYAT (₺/Ad.)	SATIŞ GRUBU
<b>Mürekkep şeridi (Ribbon)</b>									
5145384	THERMOMARK RIBBON 110	THERMOMARK ROLL	siyah	110 mm.	300 m.		1	2.675,00	BG1
0803390	THERMOMARK-RIBBON 25-WMSU	THERMOMARK ROLL	siyah	25 mm.	300 m.	WMS... için	1	1.290,00	BG1
0801360	THERMOMARK-RIBBON 64-WMSU	THERMOMARK ROLL	siyah	64 mm.	300 m.	WMS... için	1	3.115,00	BG1
0801358	THERMOMARK RIBBON 110-WMSU	THERMOMARK ROLL	siyah	110 mm.	300 m.	WMS... için	1	4.725,00	BG1
5148007	THERMOMARK-RIBBON 110-WMTB HF	THERMOMARK ROLL	siyah	110 mm.	300 m.	WMTB-HF... için	1	4.098,00	BG1
0801371	THERMOMARK RIBBON-110 TC	THERMOMARK CARD	siyah	110 mm.	300 m.		1	2.580,00	BG1
0803374	TMP-RIBBON 110 BK 100	THERMOMARK PRIME	siyah	110 mm.	70 m.		1	913,00	BG1



THERMOMARK GO SET



THERMOMARK GO



THERMOMARK GO K.



THERMOMARK GO BAG

Markalama ürünlerimizin dökümanlarda belirtilen standartları karşılayabilmesi için mutlaka orjinal sarf malzeme kullanılmasına dikkat edilmelidir. Orjinal sarf malzeme kullanılmaması halinde Phoenix Contact garanti kapsamı dışında değerlendirilecektir.

SİP.NO.	TİP	AÇIKLAMA	AMBALAJ (Ad.)	BİRİM FİYAT (₺/Ad.)	SATIŞ GRUBU
<b>THERMOMARK CARD VE THERMOMARK PRIME MAGAZİNLERİ</b>					
0803341	TMP-US-MAG 1	US... için	1	2.642,00	BG1
0803342	TMP-UCT-MAG 1	UCT-TM..., UCT1(U)-TM..., UCT5-TM..., UCT-EM (5x10), UCT-EM (6x10) için	1	2.642,00	BG1
0803343	TMP-UCT-MAG 2	UCT-TMF... için	1	2.642,00	BG1
0803344	TMP-UCT-MAG 3	UCT-WMS... için	1	2.642,00	BG1
0803345	TMP-UCT-MAG 4	UCT1-TMF... için	1	2.642,00	BG1
0803347	TMP-UCT-MAG 5	UCT2-TM... için	1	2.642,00	BG1
0803348	TMP-UCT-MAG 6	UCT3-TM... için	1	2.642,00	BG1
0803349	TMP-UCT-MAG 7	UCT-WMT..., UCT-EM (7x10) için	1	2.642,00	BG1
0803350	TMP-UCT-MAG8	UCT-EM (20x7), UCT-EM (17.5x8) için	1	2.642,00	BG1
0803351	TMP-UCT-MAG9	UCT-EM (12x3.3), UCT-EM (12x6) için	1	2.642,00	BG1
0803352	TMP-UCT-MAG10	UCT-EM (30x5) için	1	2.642,00	BG1
0803353	TMP-UCT-MAG11	UCT-EM (17x10) için	1	2.642,00	BG1
0803354	TMP-UCT-MAG12	UCT-EM (10x8), UCT-EM (12x7) için	1	2.642,00	BG1
0803355	TMP-UCT-MAG13	UCT-EM (10x5) için	1	2.642,00	BG1
0803356	TMP-UCT-MAG14	UCT-EM (17x8), UCT-EM (21x8) için	1	2.642,00	BG1
0803357	TMP-UCT-MAG15	UCT-EM (20x9) için	1	2.642,00	BG1
0803358	TMP-UCT-MAG16	UCT-EM (17x9) için	1	2.642,00	BG1
0803360	TMP-UCT-MAG17	UCT-EM (18x8) için	1	2.642,00	BG1
0803361	TMP-UCT-MAG18	UCT-EM (17.5x7.5) için	1	2.642,00	BG1
0803363	TMP-UCT-MAG19	UCT-EM (15x10) için	1	2.642,00	BG1
0803364	TMP-UCT-MAG20	UCT-EM (10x7), UCT-WMTB (29x8) için	1	2.642,00	BG1
0803365	TMP-UCT-MAG21	UCT-EM (20x8) için	1	2.642,00	BG1
0803366	TMP-UCT-MAG22	UCT-EM (17.5x9) için	1	2.642,00	BG1
0803367	TMP-UCT-MAG23	UCT6M-TM... için	1	2.642,00	BG1
0803368	TMP-UCT-MAG24	UCT6R-TM... için	1	2.642,00	BG1
0803369	TMP-UCT-MAG25	UCT-WMCO ... (12x4) için	1	2.642,00	BG1
0803370	TMP-UCT-MAG26	UCT-EMP (25x6), UCT-EMP (29x8), UCT-EMP (40x17), UCT-EMP (60x15) için	1	2.642,00	BG1
0803371	TMP-UCT-MAG27	UCT-WMTBA (25x6), UCT-WMTBA (29x6), UCT-WMTBA (40x17) için	1	2.642,00	BG1
0803372	TMP-UCT-MAG28	UCT-WMCO ... (18x4) için	1	2.642,00	BG1
0803373	TMP-UCT-MAG29	UCT-WMCO ... (23xX) için	1	2.642,00	BG1



TMP-US-MAG1



TMP-UCT-MAG7

## TORNAVİDALAR

1204504	SZF 0-0,4X2,5	İzolesiz düz	ST 1.5, STTB 1.5 için	10	89,80	BH3
1212548	SF-SL 0,5X3,0-80	İzolesiz düz		10	107,00	BH3
1204517	SZF 1-0,6X3,5	İzolesiz düz	ST 2.5, ST 4, STTB 2.5, STTB 4, ST 4-HESI için	10	103,00	BH3
1204520	SZF 2-0,8X4,0	İzolesiz düz	ST 6 için	10	131,00	BH3
1206612	SZF 3-1,0X5,5	İzolesiz düz	ST 10, ST 16, PTPOWER 95 için	10	228,00	BH3
1212587	SF-SL 0,6X3,5-100 S-VDE	İzoleli düz	Yaylı klemenslerle kullanılabilir	10	146,00	BH3
1212588	SF-SL 0,8X4,0-100 S-VDE	İzoleli düz	Yaylı klemenslerle kullanılabilir	10	187,00	BH3
1205053	SZS 0,6X3,5	İzoleli düz	UT 2.5, UT 4, UTTB 2.5, UTTB 4, UK 2.5 N, UK 3 N, UK 5 N, MBKKB 2.5, UT 4-HESI..., UK 5-HESI..., ST 2.5, ST 4, STTB 2.5, STTB 4, ST 4-HESI için	10	140,00	BH3
1205037	SZS 0,4X2,5 VDE	İzoleli düz	UK 1.5 N için	10	140,00	BH3
1212602	SZS 0,6X3,5 VDE	İzoleli düz	UT 2.5, UT 4, UTTB 2.5, UTTB 4, UT 4-HESI..., UK 2.5N, UK 3 N, UK 5 N, MBKKB 2.5, UKK 3, UKK 5, UK 5-HESI... için	10	180,00	BH3
1205066	SZS 1,0X4,0 VDE	İzoleli düz	UT 6, UT 10, UK 6 N, UK 10 N, UK 16 N için	10	211,00	BH3
1205079	SZS 1,0X6,5 VDE	İzoleli düz	UT 16, UT 35, UK 35 N için	10	284,00	BH3
1205082	SZS 1,2X8,0 VDE	İzoleli düz	UKH 50 için	10	442,00	BH3
1212695	SF-PZ 1-80 S-VDE	İzoleli pozitridiv		10	238,00	BH3
1212696	SF-PZ 2-100 S-VDE	İzoleli pozitridiv		10	290,00	BH3
1205147	SZK PH0 VDE	İzoleli philips		10	167,00	BH3
1205150	SZK PH1 VDE	İzoleli philips		10	214,00	BH3
1205163	SZK PH2 VDE	İzoleli philips		10	293,00	BH3
1212539	SF-SL/PH SET VDE	Standlı tornavida seti, 6 parça, *		1	884,00	BH3
1212540	SF-SL/PZ SET VDE	Standlı tornavida seti, 6 parça, *		1	931,00	BH3
1212541	SF-SL/PH SET	Standlı tornavida seti, 6 parça, *		1	805,00	BH3
1212701	SF-SL/PH/PZ-SL SET S-VDE	Standlı tornavida seti, 7 parça, *		1	1.359,00	BH3
1212530	SF-ASD 21 SET 230 V	Şarjlı tornavida seti, 2 adet akü ve şarj cihazı ile		1	10.654,00	BH3
1212590	SF-UBH	Uç adaptörü		1	497,00	BH3
1212598	SF-VT VDE	Kontrol kalemi 150-250 V için, 0,5 x 3,0 x 70 mm		10	173,00	BH3

\* Set içeriğini görmek için web sitemize ya da 3 nolu kataloğa bakınız



SF-SL... S-VDE











SF-PZ...VDE



SF-SL/PH/PZ-SL SET S-VDE



SF-ASD 21

SİP.NO.	TİP	AÇIKLAMA	AMBALAJ (Ad.)	BİRİM FİYAT (€/Ad.)	SATIŞ GRUBU
<b>KABLO KESKİLERİ</b>					
1212621	CUTFOX-ES	Elektrikçi makası bakır, alüminyum, kevlar fiber ve plastik için	1	362,00	BH3
1212128	CUTFOX 12	Maksimum 12 mm çapında (35 mm <sup>2</sup> ) kablolar için	1	751,00	BH3
1212129	CUTFOX 18	Açılı, maksimum 18 mm çapında (50 mm <sup>2</sup> ) kablolar için	1	889,00	BH3
1212132	CUTFOX 45	Maksimum 45 mm çapında (300 mm <sup>2</sup> ) kablolar için	1	7.230,00	BH3
1212133	CUTFOX 52	Maksimum 52 mm çapında (300 mm <sup>2</sup> ) kablolar için	1	9.804,00	BH3
 CUTFOX 12					
 CUTFOX 18					
 CUTFOX ES					
 CUTFOX 45					
 CUTFOX 52					
 CUTFOX 45/52 uygulaması					
<b>KABLO SOYMA VE SIYIRMA ALETLERİ</b>					
1212368	WIREFOX 2,5	Soyma (0,08-2,5 mm <sup>2</sup> ), kesme (6/2,5 mm <sup>2</sup> çok/tek telli)	1	1.341,00	BH3
1212150	WIREFOX 10	Soyma (0,2-10 mm <sup>2</sup> ), kesme (10/1,5 mm <sup>2</sup> çok/tek telli)	1	1.832,00	BH3
1212706	WIREFOX-E 10	Soyma (0,2-10 mm <sup>2</sup> ), kesme (10/1,5 mm <sup>2</sup> çok/tek telli)	1	2.132,00	BH3
1212152	WIREFOX 10/SB	WIREFOX 10 ve WIREFOX-E 10 için yedek bıçak	1	417,00	BH3
1212160	WIREFOX-D 11	Soyma (Ø 2,5-11 mm), maks izolasyon kalınlığı 1 mm	1	784,00	BH3
1212162	WIREFOX-D 13	Soyma (Ø 8-13 mm) montaj kablolarını soymak için	1	699,00	BH3
1212173	WIREFOX-D 16	Soyma (Ø 4-16 mm), özellikle fiber optik kablolar için	1	356,00	BH3
1212161	WIREFOX-D 40	Soyma (Ø 4,5-40 mm), maks izolasyon kalınlığı 4,5 mm	1	1.097,00	BH3
1212528	WIREFOX-MP VDE	Soyma (Ø 8-13 mm), çok işlevli kablo soyma-kesme aleti	1	1.059,00	BH3
1212511	WIREFOX-D SR 6-1	2,5 - 6 mm <sup>2</sup> solar kablolar için, 15 mm soyma uzunluğu, SUNCLIX için	1	874,00	BH3
1212507	WIREFOX-D SR 6	2,5 - 6 mm <sup>2</sup> solar kablolar için, 8,5 mm soyma uzunluğu, MC3, MC4 ve SOLARLOK için	1	735,00	BH3
 WIREFOX D-11					
 WIREFOX D-SR 6...					
 WIREFOX 2,5					
 WIREFOX-E 10					
 WIREFOX 10/SB					
 WIREFOX 10					
 WIREFOX D13					
 WIREFOX - D 40 ve uygulaması					
<b>SIKMA PENSELERİ</b>					
1213144	CRIMPFOX CENTRUS 6S	Yüksük sıkma, yandan girişli, kare, 0,14-6 mm <sup>2</sup>	1	3.337,00	BH3
1213146	CRIMPFOX CENTRUS 6H	Yüksük sıkma, yandan girişli, altıgen, 0,14-6 mm <sup>2</sup>	1	3.337,00	BH3
1212034	CRIMPFOX 6	Yüksük sıkma, yandan girişli, trapez, 0,25-6 mm <sup>2</sup>	1	2.639,00	BH3
1212043	CRIMPFOX 6S-F	Yüksük sıkma, önden girişli, kare, 0,25-6 mm <sup>2</sup>	1	3.718,00	BH3
1212046	CRIMPFOX 6H	Yüksük sıkma, yandan girişli, altıgen, 0,14-6 mm <sup>2</sup>	1	4.235,00	BH3
1213154	CRIMPFOX CENTRUS 10S	Yüksük sıkma, yandan girişli, kare, 0,14-10 mm <sup>2</sup>	1	3.337,00	BH3
1213156	CRIMPFOX CENTRUS 10H	Yüksük sıkma, yandan girişli, altıgen, 0,14-10 mm <sup>2</sup>	1	3.337,00	BH3
1212045	CRIMPFOX 10S	Yüksük sıkma, yandan girişli, kare, 0,14-10 mm <sup>2</sup>	1	4.235,00	BH3
1212039	CRIMPFOX 25R	Yüksük sıkma, yandan girişli, 10-25 mm <sup>2</sup>	1	3.205,00	BH3
1212041	CRIMPFOX 50R	Yüksük sıkma, yandan girişli, 35-50 mm <sup>2</sup>	1	4.023,00	BH3
1108766	CRIMPFOX VARIO 4S	Yüksük sıkma, yandan girişli, kare, 0,25-4 mm <sup>2</sup>	1	3.388,00	BH3
1108767	CRIMPFOX VARIO 16S	Yüksük sıkma, yandan girişli, kare, 6-16 mm <sup>2</sup>	1	3.622,00	BH3
1031721	CRIMPFOX DUO 10	Yüksük sıkma, önden veya yandan girişli, döner çene, 0,14-10 mm <sup>2</sup>	1	3.337,00	BH3
1212053	CRIMPFOX-RCI 2,5	İzoleli kablo pabucu sıkma, yandan girişli, 0,75-2,5 mm <sup>2</sup>	1	3.134,00	BH3
1212057	CRIMPFOX-RCI 6	İzoleli kablo pabucu sıkma pensesi, yandan girişli, 0,75-6 mm <sup>2</sup>	1	3.393,00	BH3
1212063	CRIMPFOX-RC 2,5	SKP kablo pabucu sıkma, yandan girişli, 0,75-2,5 mm <sup>2</sup>	1	2.418,00	BH3
1212061	CRIMPFOX-RC 10	SKP kablo pabucu sıkma, yandan girişli, 4-10 mm <sup>2</sup>	1	3.034,00	BH3
1212065	CRIMPFOX-RC 25	SKP kablo pabucu sıkma, yandan girişli, 10-25 mm <sup>2</sup>	1	4.735,00	BH3
1212048	CRIMPFOX-SC 1,5	İzolesiz faston pabuç sıkma, yandan girişli, 0,1-1,5 mm <sup>2</sup>	1	3.513,00	BH3
1212050	CRIMPFOX-SC 6	İzolesiz faston pabuç sıkma, yandan girişli, 0,5-6 mm <sup>2</sup>	1	3.969,00	BH3
1212726	CRIMPFOX-SCA 2,5-M	Açılı izolesiz faston pabuç sıkma, yandan girişli, 1-2,5 mm <sup>2</sup>	1	3.427,00	BH3
1212467	CRIMPFOX-SR 6-1	MC 3 konnektörler için, yandan girişli, kare 2,5 - 6 mm <sup>2</sup>	1	6.294,00	BH3
1212468	CRIMPFOX-SR 6-2	MC 4 konnektörler için, yandan girişli, 2,5 - 6 mm <sup>2</sup>	1	6.582,00	BH3
 CRIMPFOX CENTRUS ...					
 CRIMPFOX VARIO 16S					
 CRIMPFOX 6					



SİP.NO.	TİP	AÇIKLAMA	AMBALAJ (Ad.)	BİRİM FİYAT (₺/Ad.)	SATIŞ GRUBU
<b>SIKMA PENSELERİ</b>					
1212340	CRIMPFOX-C50	Sıkma pensesi (maksimum 50 mm <sup>2</sup> ), çene hariç	1	10.639,00	BH3
1212318	CRIMPFOX-C120	Sıkma pensesi (maksimum 120 mm <sup>2</sup> ), çene hariç	1	13.433,00	BH3
1212343	CRIMPFOX-C50 RC 35/M-DIE	CRIMPFOX-C50 çenesi, üst parça, pabuç için, 6-35 mm <sup>2</sup>	1	816,00	BH3
1212345	CRIMPFOX-C50 RC 35/F-DIE	CRIMPFOX-C50 çenesi, alt parça, pabuç için, 35 mm <sup>2</sup>	1	816,00	BH3
1212342	CRIMPFOX-C50 RCT 50-1/DIE	CRIMPFOX-C50 çene çifti, bakır pabuç için, 50 mm <sup>2</sup>	1	1.942,00	BH3
1212335	CRIMPFOX-C120 AI 70/M-DIE	CRIMPFOX-C120 çenesi, üst parça, yüksük için, 70 mm <sup>2</sup>	1	1.648,00	BH3
1212338	CRIMPFOX-C120 AI 70/F-DIE	CRIMPFOX-C120 çenesi, alt parça, yüksük için, 70 mm <sup>2</sup>	1	1.648,00	BH3
1212336	CRIMPFOX-C120 AI 95/M-DIE	CRIMPFOX-C120 çenesi, üst parça, yüksük için, 95 mm <sup>2</sup>	1	1.648,00	BH3
1212339	CRIMPFOX-C120 AI 95/F-DIE	CRIMPFOX-C120 çenesi, alt parça, yüksük için, 95 mm <sup>2</sup>	1	1.648,00	BH3
1212334	CRIMPFOX-C120 RC 70/F-DIE	CRIMPFOX-C120 çenesi, alt parça, pabuç için, 10,70 mm <sup>2</sup>	1	1.648,00	BH3
1212331	CRIMPFOX-C120 RC 70/M-DIE	CRIMPFOX-C120 çenesi, üst parça, pabuç için, 6-70 mm <sup>2</sup>	1	1.648,00	BH3
1212323	CRIMPFOX-C120 RCT 120-1/DIE	CRIMPFOX-C120 çene çifti, bakır pabuç için, 120 mm <sup>2</sup>	1	1.648,00	BH3
1212072	CRIMPFOX-M	Çok amaçlı sıkma pensesi, çene hariç	1	1.586,00	BH3
1212091	CRIMPFOX-M RJ11/DIE	Ekransız RJ 11 konnektörler için çene, CRIMPFOX-M'e uygun	1	788,00	BH3
1212090	CRIMPFOX-M RJ45/DIE	Ekransız RJ 45 konnektörler için çene, CRIMPFOX-M'e uygun	1	788,00	BH3
1212472	CRIMPFOX-M SR 6-2/DIE	MC4 solar konnektörler için çene (2,5 - 6 mm <sup>2</sup> ), CRIMPFOX-M'e uygun	1	1.296,00	BH3
1212113	CRIMPFOX-TC4	Sıkma pensesi, pin çapı 1,6/2,5/4,0 mm olan dönük kontaklar için (0,5-4 mm <sup>2</sup> )	1	7.907,00	BH3



CRIMPFOX 6H



CRIMPFOX 10S



CRIMPFOX-C50 ve CRIMPFOX-C120



CRIMPFOX-SC 6 CRIMPFOX-SCA 2,5M CRIMPFOX 6S-F CRIMPFOX 6T-F CRIMPFOX 6T CRIMPFOX 25R CRIMPFOX RCI 2,5 CRIMPFOX RCI 6 CRIMPFOX RC 25 CRIMPFOX RC 10



## ELEKTRONİKÇİLER İÇİN EL ALETLERİ

1212489	MICROFOX-SB	Yan keski	1	567,00	BH3
1212491	MICROFOX-P	Kargaburun	1	502,00	BH3
1212492	MICROFOX-PC	Kargaburun, 45 derece açılı	1	535,00	BH3



UNIFOX-CE VDE Pense, M6-M10 anahtar ve keski görevi de görür

## VDE ONAYLI (1000 V AC/1500 V DC) İZOLELİ EL ALETLERİ

1212126	CUTFOX 16 VDE	VDE onaylı emniyet kablo keski, maks. Ø16 mm kablo için	1	960,00	BH3
1212127	CUTFOX 25 VDE	VDE onaylı emniyet kablo keski, maks. Ø25 mm kablo için	1	1.154,00	BH3
1212206	CUTFOX-SP VDE	VDE onaylı yankeski, sertleştirilmiş bıçaklı	1	747,00	BH3
1212203	UNIFOX-CE VDE	VDE onaylı kombine pense, açılı	1	740,00	BH3
1212363	UNIFOX-F VDE	VDE onaylı uzun çeneli pense, düz uçlu	1	423,00	BH3
1212204	UNIFOX-P VDE	VDE onaylı kesikli kargaburun	1	528,00	BH3
1212205	UNIFOX-PC VDE	VDE onaylı kesikli kargaburun, ucu 45 derece açılı	1	586,00	BH3
1212529	UNIFOX-PE VDE	VDE onaylı kesikli kargaburun, kavisli ve açılı	1	842,00	BH3
1212830	CUTFOX-S VDE M	VDE onaylı yan keski, 130 mm.	1	475,00	BH3
1212834	UNIFOX-C VDE M	VDE onaylı kombine pense, 165 mm.	1	477,00	BH3

SİP.NO.	TİP	AÇIKLAMA	AMBALAJ (Ad.)	BİRİM FİYAT (€/Ad.)	SATIŞ GRUBU
<b>KABLO KANALI VE RAY KESME ALETLERİ</b>					
1207569	PPS CD M	Kablo kanalı kesme aleti	1	20.730,00	BH3
1212474	CUTFOX-CD	El tipi kanal kesme makası, 45 derece açılı da kesebilir, maksimum 75 mm kesme genişliği	1	1.427,00	BH3
1207585	PPS BASIC I/M	Ray ve bara kesme aleti	1	30.741,00	BH3
1206175	PPS STANDARD M	Ray kesme ve delme aleti	1	38.900,00	BH3

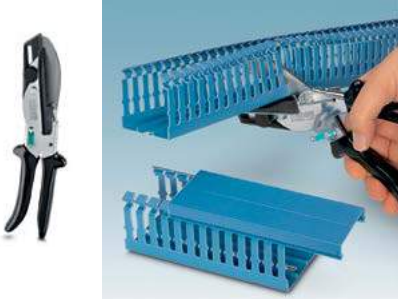

CUTFOX-CD

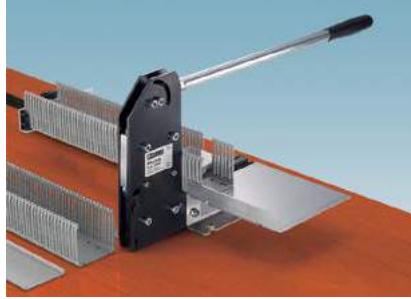

PPS CD M



PPS BASIC I/M

## BOŞ ALET ÇANTALARI

1212500	TOOL-BAG EMPTY	Laptop ve evrak bölmeli omuz çantası, "BOŞ"	1	2.013,00	BH3
1212499	TOOL-CARRIER EMPTY	Omuz çantası, "BOŞ"	1	825,00	BH3
1212502	TOOL-BELTPOUCH EMPTY	Bel çantası, "BOŞ"	1	517,00	BH3
1212423	TOOL-KIT STANDARD EMPTY	El çantası, "BOŞ"	1	379,00	BH3

EMPTY ile bitenler yalnızca boş çantadır.



TOOL-BELTPOUCH EMPTY

## TEST VE ÖLÇME ALETLERİ

1209091	DUSPOL EXPERT	Voltaj test cihazı, 12-1000 V DC/AC, DC polarite testi, süreklilik testi, IP65, led göstergesi, titreşimli	1	1.781,00	BH3
1212211	TESTFOX CC-1	Pens ampermetre, 4000 digit, %0,5 hassasiyet, 0,1 mV-600 V AC/ DC, 10 mA - 300 A AC/DC	1	4.994,00	BH3
1212209	TESTFOX M-1	Multimetre, 2000 digit, % 0,5 hassasiyet, 0,1 mV-750 V AC, 0,1 mV-1000 DC, 1 mA-10 A AC/DC, süreklilik ve diyot testi, direnç, frekans, kapasite ve sıcaklık ölçümü	1	2.890,00	BH3



TESTFOX CC-1



DUSPOL EXPERT

## DİĞER EL ALETLERİ

1203149	USS 4	Pano anahtarı dört uçlu	1	191,00	BH3
1212525	SF-CCK 9	Pano anahtarı, 9 uçlu	1	582,00	BH3
1212365	UNIFOX-WP	Boru anahtarı, yivli mafsalsız, dişli ağız	1	523,00	BH3



UNIFOX-WP



USS 4



SF-CCK 9



1



2



1



2



3



4



3

SF-CCK 9 'un uygun olduğu kilit tipleri

USS 4 'ün uygun olduğu kilit tipleri

SİP.NO. TİP AÇIKLAMA AMBALAJ (Ad.) BİRİM FİYAT (€/Ad.) SATIŞ GRUBU



CUTFOX 10

## OTOMATİK KABLO İŞLEME MAKİNALARI

1206829	CUTFOX 10	Otomatik, programlanabilir, kablo ve makaron kesme makinası	1	68.147,00	BH3
1212149	WF 1000	Otomatik kablo soyma makinası	1	98.789,00	BH3
1208348	CF 500-230 V	Otomatik yüksük ve pabuç sıkma makinası	1	77.043,00	BH3
1208199	CF 1000-1,5	Kabloyu kendisi soyan otomatik yüksük sıkma makinası, 0,5-1,5 mm <sup>2</sup> dökme yüksükler için (aksesuarlar ile 0,34-4 mm0,5-1,5 mm <sup>2</sup> ye genişletilebilir)	1	249.315,00	BH3
1205477	CF 3000-2,5	Kabloyu kendisi soyan, otomatik yüksükleme makinası, 0,5 - 2,5 mm <sup>2</sup> kablolar için	1	122.457,00	BH3



## İZOLELİ YÜKSÜKLER



AI...

		Kesit [mm <sup>2</sup> ]	Renk	Uç uzunluğu (mm)			
3201123	AI 0,5-8 OG	0,5	turuncu	8	100	0,1669	BH3
3201110	AI 0,75-8 WH	0,75	beyaz	8	100	0,1669	BH3
3200027	AI 0,75- 8 BU	0,75	mavi	8	100	0,1669	BH3
3201097	AI 1-8 YE	1	sarı	8	100	0,1669	BH3
3200030	AI 1-8 RD	1	kırmızı	8	100	0,1669	BH3
3201136	AI 1,5-8 RD	1,5	kırmızı	8	100	0,1669	BH3
3200043	AI 1,5-8 BK	1,5	siyah	8	100	0,1669	BH3
3200522	AI 2,5-8 BU	2,5	mavi	8	100	0,2063	BH3
3200072	AI 2,5-18 GY	2,5	gri	18	100	0,4897	BH3
3200535	AI 4-10 GY	4	gri	10	100	0,3295	BH3
3201107	AI 6-12 BK	6	siyah	12	100	0,5089	BH3
3201068	AI 10-12 IV	10	fildişi	12	100	0,5584	BH3
3201152	AI 16-12 GN	16	yeşil	12	100	0,7805	BH3
3201084	AI 25 -16 BN	25	kahverengi	16	50	1,5500	BH3
3201071	AI 35 -16 BE	35	bej	16	50	2,1100	BH3
3201178	AI 50 -20 OL	50	zeytin yeşili	20	50	3,1900	BH3

## İZOLELİ ÇİFT GİRİŞLİ YÜKSÜKLER



AI-TWIN...

		Kesit [mm <sup>2</sup> ]	Renk	Uç uzunluğu (mm)			
3200933	AI-TWIN 2X 0,5-8 WH	2x0,5	beyaz	8	100	0,4372	BH3
3200807	AI-TWIN 2X 0,75- 8 GY	2x0,75	gri	8	100	0,4372	BH3
3200988	AI-TWIN 2X 1-10 RD	2x1	kırmızı	10	100	0,5880	BH3
3200991	AI-TWIN 2X 1,5-12 BK	2x1,5	siyah	12	100	0,5975	BH3
3200836	AI-TWIN 2X 2,5-10 BU	2x2,5	mavi	10	100	0,5102	BH3
3201000	AI-TWIN 2X 4-12 GY	2x4	gri	12	100	1,3200	BH3
3201013	AI-TWIN 2X 6-14 YE	2x6	sarı	14	100	1,5500	BH3
3201026	AI-TWIN 2X10-14 RD	2x10	kırmızı	14	100	1,9500	BH3

SİPNO.	TİP	KESİT mm <sup>2</sup>	RENK	AMBALAJ (Ad.)	BİRİM FİYAT (t/Ad.)	SATIŞ GRUBU
--------	-----	-----------------------	------	---------------	---------------------	-------------

## İZOLESİZ PABUÇLAR



C-RC...

		Kesit [mm <sup>2</sup> ]				
3240078	C-RC 2,5/M4 DIN	1 - 2,5		100	0,8831	BH3
3240079	C-RC 2,5/M5 DIN	1 - 2,5		100	1,0100	BH3
3240083	C-RC 6/M4 DIN	2,6 - 6		50	1,4100	BH3
3240089	C-RC 10/M5 DIN	10		100	2,0900	BH3
3240095	C-RC 16/M6 DIN	16		100	3,6800	BH3
3240100	C-RC 25/M6 DIN	25		100	5,7200	BH3
3240106	C-RC 35/M8 DIN	35		100	7,1700	BH3
3240112	C-RC 50/M10 DIN	50		100	11,3100	BH3
3240117	C-RC 70/M10 DIN	70		100	16,1200	BH3
3240121	C-RC 95/M10 DIN	95		50	29,1000	BH3
3240126	C-RC 120/M12 DIN	120		25	35,6000	BH3
3240129	C-RC 150/M12 DIN	150		25	53,2000	BH3
3240135	C-RC 240/M12 DIN	240		10	98,3000	BH3
3240136	C-RC 240/M16 DIN	240		10	98,3000	BH3



C-RCI...

## İZOLELİ PABUÇLAR

3240016	C-RCI 1,5/M3	0,5-1,5	kırmızı	100	1,0300	BH3
3240017	C-RCI 1,5/M3,5	0,5-1,5	kırmızı	100	1,0300	BH3
3240018	C-RCI 1,5/M4	0,5-1,5	kırmızı	100	1,0300	BH3
3240019	C-RCI 1,5/M5	0,5-1,5	kırmızı	100	1,0300	BH3
3240020	C-RCI 1,5/M6	0,5-1,5	kırmızı	100	1,2800	BH3
3240021	C-RCI 2,5/M3	1,5-2,5	mavi	100	1,0300	BH3
3240022	C-RCI 2,5/M3,5	1,5-2,5	mavi	100	1,0300	BH3
3240023	C-RCI 2,5/M4	1,5-2,5	mavi	100	1,0300	BH3
3240024	C-RCI 2,5/M5	1,5-2,5	mavi	100	1,0300	BH3
3240025	C-RCI 2,5/M6	1,5-2,5	mavi	50	1,2800	BH3
3240026	C-RCI 2,5/M8	1,5-2,5	mavi	50	1,6000	BH3
3240027	C-RCI 6/M4	4-6	sarı	50	1,5100	BH3
3240028	C-RCI 6/M5	4-6	sarı	50	1,5100	BH3
3240029	C-RCI 6/M6	4-6	sarı	25	1,6000	BH3
3240030	C-RCI 6/M8	4-6	sarı	25	1,6000	BH3
3240031	C-RCI 6/M10	4-6	sarı	25	2,2000	BH3
3240219	C-RCI 10/M5	- 10	kırmızı	50	4,6100	BH3
3240220	C-RCI 10/M6	- 10	kırmızı	50	4,6100	BH3
3240221	C-RCI 10/M8	- 10	kırmızı	50	4,6100	BH3
3240222	C-RCI 10/M10	- 10	kırmızı	50	6,2500	BH3



C-FCI...

## İZOLELİ ÇATAL PABUÇLAR

3240032	C-FCI 1,5/M3	0,5-1,5	kırmızı	100	1,2700	BH3
3240033	C-FCI 1,5/M3,5	0,5-1,5	kırmızı	100	1,2700	BH3
3240034	C-FCI 1,5/M4	0,5-1,5	kırmızı	100	1,2700	BH3
3240035	C-FCI 1,5/M5	0,5-1,5	kırmızı	100	1,2700	BH3
3240036	C-FCI 1,5/M6	0,5-1,5	kırmızı	100	1,5600	BH3
3240037	C-FCI 2,5/M3	1,5-2,5	mavi	100	1,2700	BH3
3240038	C-FCI 2,5/M3,5	1,5-2,5	mavi	100	1,2700	BH3
3240039	C-FCI 2,5/M4	1,5-2,5	mavi	100	1,2700	BH3
3240040	C-FCI 2,5/M5	1,5-2,5	mavi	50	1,2700	BH3
3240041	C-FCI 2,5/M6	1,5-2,5	mavi	50	1,5600	BH3
3240042	C-FCI 6/M4	4-6	sarı	50	1,8500	BH3
3240043	C-FCI 6/M5	4-6	sarı	50	1,8500	BH3
3240044	C-FCI 6/M6	4-6	sarı	25	1,9600	BH3
3240045	C-FCI 6/M8	4-6	sarı	25	1,9600	BH3

SİP.NO.	TİP	KESİT mm <sup>2</sup>	RENK	AMBALAJ (Ad.)	BİRİM FİYAT (€/Ad.)	SATIŞ GRUBU
---------	-----	-----------------------	------	---------------	---------------------	-------------

## İZOLESİZ FASTON PABUÇLAR - DIŞI



C-SCF...

3240152	C-SCF 1/2,8X0,5	0,5-1	gümüş	100	1,2900	BH3
3240153	C-SCF 1/2,8X0,8	0,5-1	gümüş	100	1,2900	BH3
3240154	C-SCF 1,5/4,8X0,5	0,5-1,5	gümüş	100	1,9100	BH3
3240155	C-SCF 1,5/4,8X0,8	0,5-1,5	gümüş	100	1,9100	BH3
3240156	C-SCF 1,5/6,3X0,8	0,5-1,5	gümüş	100	2,1700	BH3
3240157	C-SCF 2,5/4,8X0,5	1,5-2,5	gümüş	100	1,9500	BH3
3240158	C-SCF 2,5/4,8X0,8	1,5-2,5	gümüş	100	1,9500	BH3
3240159	C-SCF 2,5/6,3X0,8	1,5-2,5	gümüş	100	2,1700	BH3
3240160	C-SCF 6/6,3X0,8	4-6	gümüş	100	2,3600	BH3



C-SCM...

## İZOLESİZ FASTON PABUÇLAR - ERKEK

3240161	C-SCM 1,5/6,3X0,8	0,5-1,5	gümüş	100	2,3600	BH3
3240162	C-SCM 2,5/6,3X0,8	1,5-2,5	gümüş	100	2,5300	BH3

## İZOLELİ FASTON PABUÇLAR - DIŞI



C-SCFI...

3240048	C-SCFI 1,5/2,8X0,5	0,5-1,5	kırmızı	100	1,3000	BH3
3240049	C-SCFI 1,5/2,8X0,8	0,5-1,5	kırmızı	100	1,3000	BH3
3240050	C-SCFI 1,5/4,8X0,5	0,5-1,5	kırmızı	100	1,2300	BH3
3240051	C-SCFI 1,5/4,8X0,8	0,5-1,5	kırmızı	100	1,2300	BH3
3240052	C-SCFI 1,5/6,3X0,8	0,5-1,5	kırmızı	100	0,8580	BH3
3240053	C-SCFI 2,5/4,8X0,5	1,5-2,5	mavi	50	1,2300	BH3
3240054	C-SCFI 2,5/4,8X0,8	1,5-2,5	mavi	50	1,2300	BH3
3240055	C-SCFI 2,5/6,3X0,8	1,5-2,5	mavi	50	0,8580	BH3
3240056	C-SCFI 6/6,3X0,8	4-6	sarı	50	1,0300	BH3



C-SCMI...

## İZOLELİ FASTON PABUÇLAR - ERKEK

3240058	C-SCMI 1,5/6,3X0,8	0,5-1,5	kırmızı	100	0,8580	BH3
3240059	C-SCMI 2,5/6,3X0,8	1,5-2,5	mavi	50	0,8580	BH3
3240060	C-SCMI 6/6,3X0,8	4-6	sarı	50	1,0300	BH3



C-SCFMI...

## İZOLELİ FASTON PABUÇLAR - ERKEK/DIŞI

3240529	C-SCFMI 1,5/6,3X0,8	0,5-1,5	kırmızı	50	1,2700	BH3
3240530	C-SCFMI 2,5/6,3X0,8	1,5-2,5	mavi	50	1,2700	BH3

## TAM İZOLELİ FASTON PABUÇLAR - DIŞI



C-SCFFI...

3240534	C-SCFFI 1,5/2,8X0,5	0,5-1,5	kırmızı	50	1,7600	BH3
3240535	C-SCFFI 1,5/2,8X0,8	0,5-1,5	kırmızı	50	1,7600	BH3
3240536	C-SCFFI 1,5/4,8X0,5	0,5-1,5	kırmızı	50	1,7600	BH3
3240537	C-SCFFI 1,5/4,8X0,8	0,5-1,5	kırmızı	50	1,7600	BH3
3240538	C-SCFFI 1,5/6,3X0,8	0,5-1,5	kırmızı	50	1,2800	BH3
3240539	C-SCFFI 2,5/4,8X0,5	1,5-2,5	mavi	50	1,7600	BH3
3240540	C-SCFFI 2,5/4,8X0,8	1,5-2,5	mavi	50	1,7600	BH3
3240547	C-SCFFI 2,5/6,3X0,8	1,5-2,5	mavi	25	1,1700	BH3
3240541	C-SCFFI 6/6,3X0,8	4-6	sarı	25	1,3800	BH3

## İZOLELİ EK MUFLAR



C-JCI...

3240061	C-JCI 1,5	0,5-1,5	kırmızı	50	1,2700	BH3
3240062	C-JCI 2,5	1,5-2,5	mavi	50	1,2700	BH3
3240063	C-JCI 6	4-6	sarı	25	1,9600	BH3

SİP.NO.	TİP	RENK	Taban x yükseklik (mm)	Uzunluk	AMBALAJ (Ad.)	BİRİM FİYAT (₺/Ad.)*	SATIŞ GRUBU
---------	-----	------	------------------------	---------	---------------	----------------------	-------------

## KABLO KANALLARI VE AKSESUARLARI

### KANALLAR

3240187	CD 25X25	Gri	25X25	2 m	25	<b>66,58</b>	BE7
3240188	CD 25X40	Gri	25X40	2 m	24	<b>68,07</b>	BE7
3240191	CD 25X60	Gri	25X60	2 m	15	<b>92,36</b>	BE7
3240189	CD 40X40	Gri	40X40	2 m	25	<b>84,91</b>	BE7
3240192	CD 40X60	Gri	40X60	2 m	20	<b>107,42</b>	BE7
3240198	CD 40X80	Gri	40X80	2 m	10	<b>149,73</b>	BE7
3240190	CD 60X40	Gri	60X40	2 m	20	<b>105,38</b>	BE7
3240193	CD 60X60	Gri	60X60	2 m	12	<b>138,22</b>	BE7
3240199	CD 60X80	Gri	60X80	2 m	10	<b>181,00</b>	BE7
3240194	CD 80X60	Gri	80X60	2 m	10	<b>187,00</b>	BE7
3240200	CD 80X80	Gri	80X80	2 m	6	<b>215,00</b>	BE7
3240195	CD 100X60	Gri	100X60	2 m	8	<b>215,00</b>	BE7
3240201	CD 100X80	Gri	100X80	2 m	6	<b>266,00</b>	BE7
3240196	CD 120X60	Gri	120X60	2 m	6	<b>266,00</b>	BE7

\* Tüm kanalların uzunluğu 2 metredir ve kapağı ile beraber tedarik edilmektedir. Fiyatlar 1 adet kanalın (2 metre) fiyatıdır. Mavi ve beyaz renkleri ve halojen içermeyen versiyonları da mevcuttur. Bilgi için lütfen bizi arayınız.



CD... kanal ve CUTFOX-CD kanal kesme aleti



RVT-PA... perçin ve UNIFOX-RVT P... perçinleme aleti

SİP.NO.	TİP	RENK	Taban x yükseklik (mm)	Uzunluk	AMBALAJ (Ad.)	BİRİM FİYAT (₺/Ad.)*	SATIŞ GRUBU
---------	-----	------	------------------------	---------	---------------	----------------------	-------------

## KABLO KANALLARI VE AKSESUARLARI

### KANAL KAPAKLARI

### Açıklama

3240285	CD COVER 25	25 mm genişliğinde kanallar için kapak	2 m	14	<b>26,07</b>	BE7
3240286	CD COVER 40	40 mm genişliğinde kanallar için kapak	2 m	14	<b>38,37</b>	BE7
3240287	CD COVER 60	60 mm genişliğinde kanallar için kapak	2 m	10	<b>59,49</b>	BE7
3240288	CD COVER 80	80 mm genişliğinde kanallar için kapak	2 m	10	<b>91,83</b>	BE7
3240289	CD COVER 100	100 mm genişliğinde kanallar için kapak	2 m	6	<b>130,44</b>	BE7
3240290	CD COVER 120	120 mm genişliğinde kanallar için kapak	2 m	6	<b>160,00</b>	BE7

Tüm kapakların uzunluğu 2 metredir.



CD WR

### AKSESUARLAR

### Açıklama

3240284	CD WR	40, 60, 80, 100 mm genişliğinde kanallar için kablo tutucu	50	<b>11,06</b>	BE7
3240498	RVT-PA 4	Plastik perçin 4 mm çap, 1,5 - 6 mm malzeme kalınlığı için	100	<b>1,9200</b>	BH3
3240499	RVT-PA 6	Plastik perçin 6 mm çap, 2 - 8 mm malzeme kalınlığı için	100	<b>2,6100</b>	BH3
1212478	UNIFOX-RVT P 4	Plastik perçin çakma aleti, RVT-PA 4 için	1	<b>1.422,00</b>	BH3
1212509	UNIFOX-RVT P 6	Plastik perçin çakma aleti, RVT-PA 6 için	1	<b>1.422,00</b>	BH3

Kanal kesme makasları için sayfa 84'e bakınız.



UNIFOX-RVT P 4

SİP.NO. TİP RENK Genişlik x uzunluk (mm) AMBALAJ (Ad.) BİRİM FİYAT (t/Ad.) SATIŞ GRUBU

### KABLO BAĞLARI VE YAPIŞKANLI KROŞELER

#### PLASTİK KABLO BAĞLARI

3240732	WT-HF 2,5X98	Transparan	2,5X98	100	0,1066	BE7
3240736	WT-HF 2,6X160	Transparan	2,6X160	100	0,2063	BE7
3240740	WT-HF 2,6X200	Transparan	2,6X200	100	0,2551	BE7
3240744	WT-HF 3,6X140	Transparan	3,6X140	100	0,2283	BE7
3240748	WT-HF 3,6X200	Transparan	3,6X200	100	0,2888	BE7
3240752	WT-HF 3,6X290	Transparan	3,6X290	100	0,4635	BE7
3240760	WT-HF 4,5X200	Transparan	4,5X200	100	0,4195	BE7
3240768	WT-HF 4,5X360	Transparan	4,5X360	100	0,7425	BE7
3240772	WT-HF 7,8X300	Transparan	7,8X300	100	1,3951	BE7
3240774	WT-HF 7,8X365	Transparan	7,8X365	100	1,54	BE7
3240778	WT-HF 9X780	Transparan	9X780	100	5,86	BE7

Kablo bağlarının farklı ölçüleri ve siyah renkte olanları mevcuttur.  
Ayrıca yüksek sıcaklıkta, outdoor uygulamalarında ve gıda endüstrisinde kullanıma uygun özel tipler de mevcuttur.



Kablo bağları

#### UV DAYANIMLI KABLO BAĞLARI [ISO 4895 (QUV-B 150 saat)]

3240733	WT-HF 2,5X98 BK	Siyah	2,5X98	100	0,1066	BE7
3240737	WT-HF 2,6X160 BK	Siyah	2,6X160	100	0,2063	BE7
3240741	WT-HF 2,6X200 BK	Siyah	2,6X200	100	0,2551	BE7
3240745	WT-HF 3,6X140 BK	Siyah	3,6X140	100	0,2283	BE7
3240749	WT-HF 3,6X200 BK	Siyah	3,6X200	100	0,2888	BE7
3240753	WT-HF 3,6X290 BK	Siyah	3,6X290	100	0,4635	BE7
3240761	WT-HF 4,5X200 BK	Siyah	4,5X200	100	0,4195	BE7
3240769	WT-HF 4,5X360 BK	Siyah	4,5X360	100	0,7425	BE7
3240773	WT-HF 7,8X300 BK	Siyah	7,8X300	100	1,3951	BE7
3240775	WT-HF 7,8X365 BK	Siyah	7,8X365	100	1,54	BE7
3240779	WT-HF 9X780 BK	Siyah	9X780	100	5,86	BE7



WT-STEEL... ve UNIFOX-CT M 7,9

#### PASLANMAZ ÇELİK KABLO BAĞLARI

3240807	WT-STEEL S 4,6X150	AISI 304	4,6X150	100	8,38	BE7
3240808	WT-STEEL S 4,6X201	AISI 304	4,6X201	100	8,65	BE7
3240810	WT-STEEL S 4,6X360	AISI 304	4,6X360	100	10,50	BE7



#### KABLO BAĞI GERME ALETLERİ

1212475	UNIFOX-CT 4,8	2,2 - 4,8 mm genişlikte kalınlık < 1,6 mm plastik kablo bağları için	1	574,00	BH3
1212610	UNIFOX-CT M 7,9	7,9 mm'ye kadar genişlikte, kalınlık < 0,3 mm çelik kablo bağları için	1	2.100,00	BH3



UNIFOX-CT 4,8

# THERMOMARK LINE – Planlamadan baskıya kusursuz bir sistem



## MOBİL YAZICILAR - Sahada da Yanınızdayız



THERMOMARK PRIME entegre markalama yazılımı, bağımsız besleme ve kullanıcı dostu arayüzüyle mobil kullanıma uygundur.

THERMOMARK GO ,THERMOMARK GO.K yazıcılar sahada hızlı markalama için idealdir. Sağlam ve kolay kullanılan termal transfer yazıcılar farklı fonksiyonlar sunar.



# Endüstriyel Elektronik Ürünleri - Interface

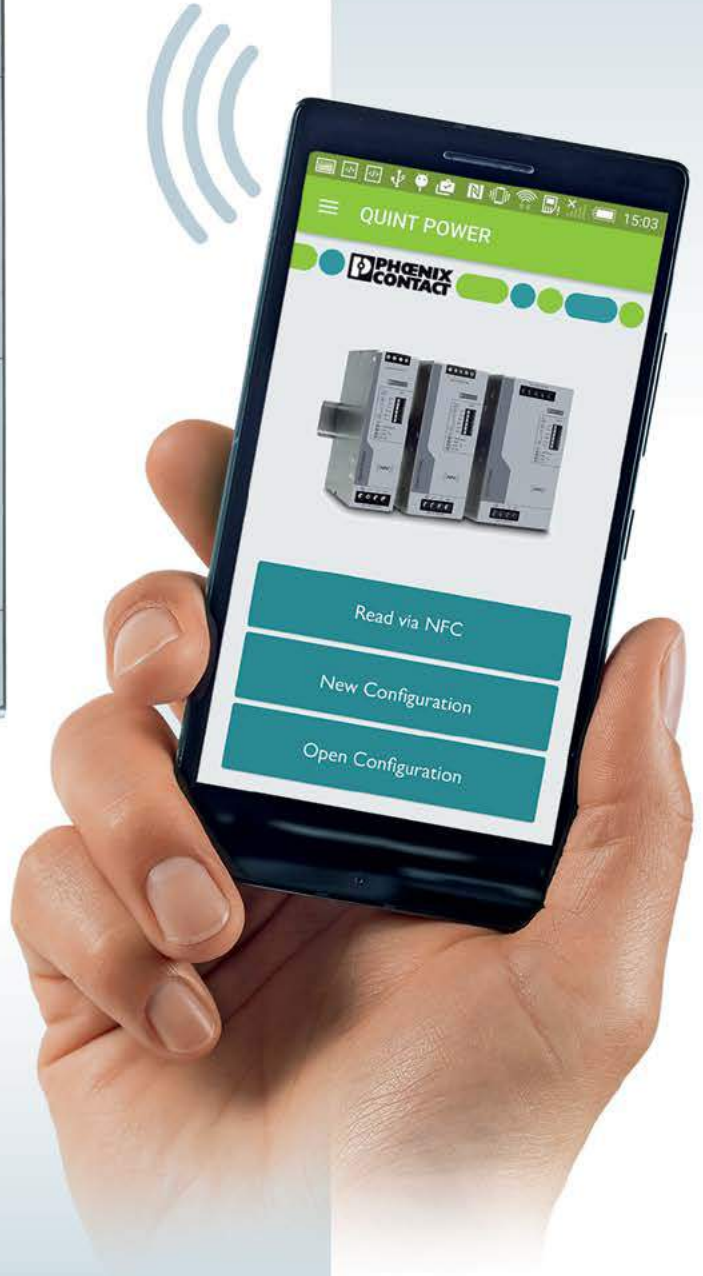

# Öne çıkanlar

## Endüstriyel Elektronik Ürünleri Interface

94  
sayfa



ürün videosu

### ► PLC Logic Akıllı Röle

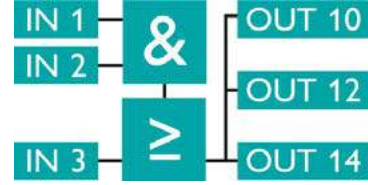
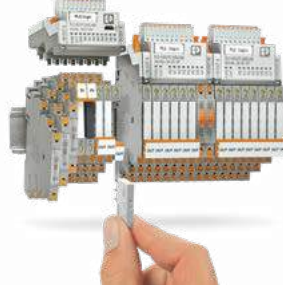

117.  
sayfa



ürün videosu

### ► QUINT 4 Serisi Yeni Nesil Parametrelendirilebilir Güç Kaynakları



128.  
sayfa

### ► S7 1500 için Push-in Bağlantılı Sistem Kablolama Çözümü

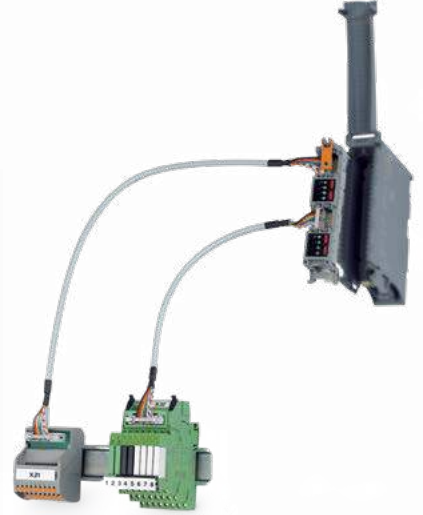
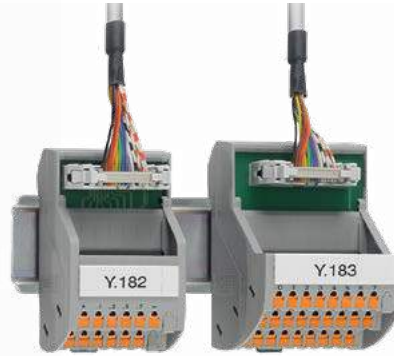

136.  
sayfa



ürün videosu

### ► MINI Analog Pro Sinyal Çeviriciler

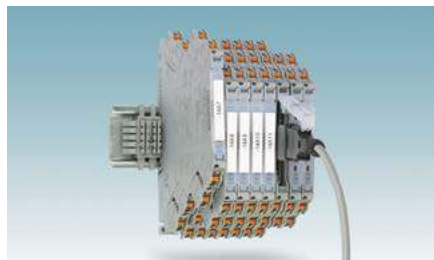

# İçindekiler

## INTERFACE RÖLE

Röleler ve solid-state röle arayüzleri

95



## INTERFACE GÜÇ KAYNAKLARI

Güç kaynakları, yedekleme modülleri, UPS çözümleri, DC-DC konvertörler  
Devre Kesiciler

111



## INTERFACE VARIOFACE KABLOLAMA

Sistem kablolama ve kablolama arayüzleri

125



## INTERFACE ANALOG

Analog galvanik izolatörler

136



## INTERFACE Ex

Ex bölge için galvanik izolatörler

147



## INTERFACE İZLEME

Enerji analizörleri, kendinden akım trafolu analog çeviriciler, akım trafosu ile beraber kullanılan analog çeviriciler, izleme röleleri, zaman röleleri ve fonksiyon modülleri

150



SİRNO. TİP AÇIKLAMA AMBALAJ (Ad.) BİRİM FİYAT (€/Ad.) SATIŞ GRUBU

## PLC LOGIC AKILLI RÖLE SERİSİ

### ANA MODÜLLER

2907443	PLC-V8C/PT-24DC/SAM2	Ana modül, genişletilemez, 8xDI (ikisi 0-10V AI olabilir) + programlanabilir 8xIO (DI veya DO), push-in bağlantı	1	168,00	CK2
2907446	PLC-V8C/PT-24DC/BM2	Ana modül, genişletilebilir, 8xDI (ikisi 0-10V AI olabilir) + programlanabilir 8xIO (DI veya DO), push-in bağlantı	1	190,00	CK2



PLC-V8C/PT...



PLC-APT...



CAB-USB A/MICRO USB B/2,0M



### GİRİŞ-ÇIKIŞ (I/O) MODÜLÜ

2905137	PLC-V8C/PT-24DC/EM	8xDI (ikisi AI olabilir) + programlanabilir 8xIO (DI veya DO), push-in bağlantı	1	163,00	CK2
---------	--------------------	---	---	--------	-----

### AKSESUARLAR

2906917	PLC-APT-UI-IN	Tek kanal AI modülü, 0(4)..20mA/0..10V, röle şeklinde, sadece ana modüle takılır	1	71,40	CK2
2906921	PLC-APT-UI-OUT	Tek kanal AO modülü, 0(4)..20mA/0..10V, röle şeklinde, sadece ana modüle takılır	1	86,70	CK2
2906919	PLC-APT-PT100-IN	Tek kanal PT100/PT1000 modülü, 2-telli, röle şeklinde, sadece ana modüle takılır	1	76,00	CK2
2701626	CAB-USB A/MICRO USB B/2,0M	Programlama için "USB A - mikro USB B" kablosu	1	40,80	DRA

- Programlama için standart "USB A - mikro USB B" tipi kablo kullanılabilir.
- Ana modüller "LOGIC+" yazılımı ile programlanabilir ve "LOGIC+" yazılımı "[www.phoenixcontact.com.tr](http://www.phoenixcontact.com.tr)" adresinden ücretsiz temin edilebilir.
- Ana modüllerde gerçek zaman saati vardır.
- Ana modülün yanına en fazla 2 adet genişleme modülü eklenebilir.
- Bir ana/genişleme modülü 8 adet rölenin üzerine takılmaktadır. Programlanabilir olan 8xI/O'nun DI veya DO olarak kullanılmasına göre seçilecek röleler değişmektedir.
- PLC LOGIC ile sık kullanılan röle çeşitleri aşağıdaki gibidir. Uyumlu tüm röle çeşitleri için lütfen ürün kataloğuna bakınız.
  - Sık kullanılan DO röleleri : **Elektromekanik röle** : 2900299 PLC-RPT-24DC/21  
**Optokuplör** : 2900352 PLC-OPT-24DC/48DC/100
  - Sık kullanılan DI röleleri : **Elektromekanik röle** : 2900313 PLC-RPT-24DC/1AU/SEN  
**Optokuplör** : 2904693 PLC-OPT-24DC/48DC/100/V8C/SEN

### PROFIBUS HABERLEŞME MODÜLÜ

1	2297620	EM-PB-GATEWAY-IFS	Profibus Gateway	1	360,00	CK6
2	2905263	PLC-V8C/CAB/TBUS/0,3M	PLC LOGIC'in Profibus Gateway'e bağlantısı için kablo	1	18,98	CK2
3	2201937	ME 22,5 TBUS 1,5/ 5-ST-3,81 GY	PLC LOGIC'in Profibus Gateway'e bağlantısı için ray konektörü	50	10,75	ACH
	2320500	IFS-USB-DATACABLE	Gateway için programlama kablosu	1	84,40	CK1

- Profibus Haberleşme Modülü sadece genişletilebilen ana modül (2907446) ile kullanılabilir.
- 2201937 kodlu T-bus konektörü, Profibus gateway ile birlikte gelmektedir. Ayrıca sipariş edilmesine gerek yoktur.

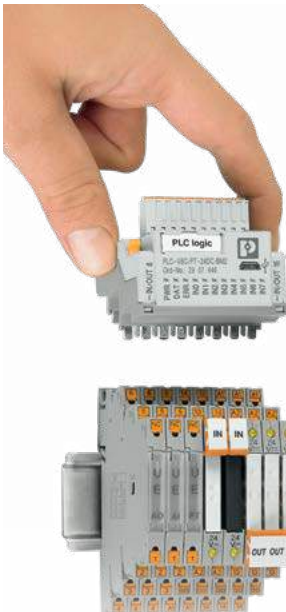

ürün videosu

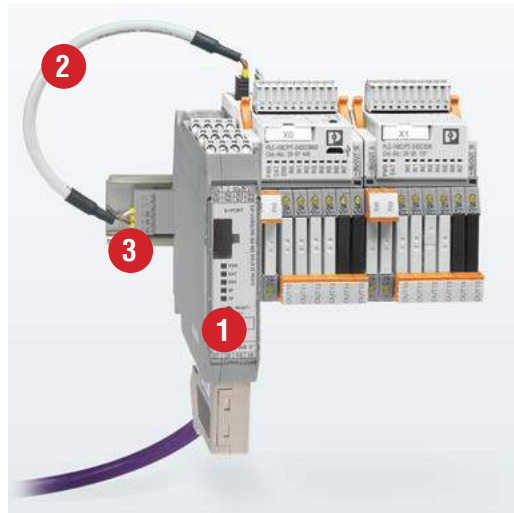

48 giriş / çıkışa kadar genişletilebilir.

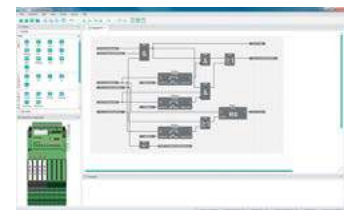

LOGIC+ yazılımı "[www.phoenixcontact.com.tr](http://www.phoenixcontact.com.tr)" adresinden ücretsiz temin edilebilir.

SİRNO.

TİP

AÇIKLAMA

AMBALAJ  
(Ad.)BİRİM FİYAT  
(€/Ad.)SATIŞ  
GRUBU

## PLC RÖLELER



### VİDA BAĞLANTILI 250 VAC/DC, 6A KONTAK AKIMLI RÖLE 1 ENVERSÖR RÖLE (1 PDT) 6,2 mm



PLC-RSC.../21

2966906	PLC-RSC-12DC/21	12 VDC bobin gerilimi	10	<b>16,49</b>	CK6
2966171	PLC-RSC-24DC/21	24 VDC bobin gerilimi	10	<b>12,60</b>	CK6
2966184	PLC-RSC-24UC/21	24 VAC/DC bobin gerilimi	10	<b>19,26</b>	CK6
2966197	PLC-RSC-120UC/21	120 VAC/DC bobin gerilimi	10	<b>18,34</b>	CK6
2966207	PLC-RSC-230UC/21	230 VAC/DC bobin gerilimi	10	<b>19,08</b>	CK6

Not : 120V ve 230V girişli röleler için yedek röle kodu "2961118 REL-MR-60DC/21" dir.

### 2 ENVERSÖR RÖLE (2 PDT) 14 mm



PLC-RSC.../21-21

2967060	PLC-RSC- 24DC/21-21	24 VDC bobin gerilimi	10	<b>16,39</b>	CK6
2967073	PLC-RSC-24UC/21-21	24 VAC/DC bobin gerilimi	10	<b>18,69</b>	CK6
2967086	PLC-RSC-120UC/21-21	120 VAC/DC bobin gerilimi	10	<b>22,30</b>	CK6
2967099	PLC-RSC-230UC/21-21	230 VAC/DC bobin gerilimi	10	<b>22,30</b>	CK6

Not : 120V ve 230V girişli röleler için yedek röle kodu "2961202 REL-MR-110DC/21-21" dir.

### PUSH-IN BAĞLANTILI 250 VAC/DC, 6A KONTAK AKIMLI RÖLE 1 ENVERSÖR RÖLE (1 PDT) 6,2 mm



PLC-RPT.../21

2900316	PLC-RPT- 12DC/21	12 VDC bobin gerilimi	10	<b>15,51</b>	CK6
2900299	PLC-RPT-24DC/21	24 VDC bobin gerilimi	10	<b>12,60</b>	CK6
2900300	PLC-RPT-24UC/21	24 VAC/DC bobin gerilimi	10	<b>18,12</b>	CK6
2900304	PLC-RPT-120UC/21	120 VAC/DC bobin gerilimi	10	<b>17,25</b>	CK6
2900305	PLC-RPT-230UC/21	230 VAC/DC bobin gerilimi	10	<b>17,95</b>	CK6

Not : 120V ve 230V girişli röleler için yedek röle kodu "2961118 REL-MR-60DC/21" dir.

### 2 ENVERSÖR RÖLE (2 PDT) 14 mm



PLC-RPT.../21-21

2900330	PLC-RPT- 24DC/21-21	24 VDC bobin gerilimi	10	<b>15,42</b>	CK6
2900332	PLC-RPT-24UC/21-21	24 VAC/DC bobin gerilimi	10	<b>20,34</b>	CK6
2900335	PLC-RPT-120UC/21-21	120 VAC/DC bobin gerilimi	10	<b>21,00</b>	CK6
2900336	PLC-RPT-230UC/21-21	230 VAC/DC bobin gerilimi	10	<b>21,00</b>	CK6

Not : 120V ve 230V girişli röleler için yedek röle kodu "2961202 REL-MR-110DC/21-21" dir.

### VALF UYGULAMALARI İÇİN VİDA BAĞLANTILI RÖLELER 14mm



PLC-RSC.../21HC

2967620	PLC-RSC-24DC/21HC	Giriş:24 VDC Çıkış: 250VAC/DC 10A 30A (300ms) demeraj akımı	10	<b>16,01</b>	CK6
2967662	PLC-RSC-120UC/21HC	Giriş:120 VAC/DC Çıkış: 250VAC/DC 10A 30A (300ms) demeraj akımı	10	<b>19,30</b>	CK6
2967675	PLC-RSC-230UC/21HC	Giriş:230 VAC/DC Çıkış: 250VAC/DC 10A 30A (300ms) demeraj akımı	10	<b>19,30</b>	CK6
2967604	PLC-RSC-24DC/11C/ACT	Giriş:24 VDC Çıkış:250VAC/DC 6A aktüatör rölesi, 80A (20ms) demeraj akımı	10	<b>17,67</b>	CK6

SİRNO. TİP AÇIKLAMA AMBALAJ (Ad.) BİRİM FİYAT (€/Ad.) SATIŞ GRUBU

## PLC RÖLELER

### VALF UYGULAMALARI İÇİN PUSH-IN BAĞLANTILI RÖLELER 14 mm

2900291	PLC-RPT-24DC/21HC	Giriş:24 VDC Çıkış: 250VAC/DC 10A 30A (300ms) demeraj akımı	10	<b>15,06</b>	CK6
2900296	PLC-RPT-120UC/21HC	Giriş:120 VAC/DC Çıkış: 250VAC/DC 10A 30A (300ms) demeraj akımı	10	<b>18,16</b>	CK6
2900297	PLC-RPT-230UC/21HC	Giriş:230 VAC/DC Çıkış: 250VAC/DC 10A 30A (300ms) demeraj akımı	10	<b>18,16</b>	CK6
2900298	PLC-RPT-24DC/1IC/ACT	Giriş:24 VDC Çıkış:250VAC/DC 6A aktüatör rölesi, 80A (20ms) demeraj akımı	10	<b>16,62</b>	CK6



PLC-RPT... /21HC

### SENSÖR/AKTUATÖR RÖLELERİ VİDA BAĞLANTILI 6,2 mm

2966210	PLC-RSC-24DC/1/ACT	24 VDC bobin aktüatör rölesi	10	<b>12,44</b>	CK6
2966223	PLC-RSC-24DC/1/SEN	24 VDC bobin sensör rölesi	10	<b>12,44</b>	CK6

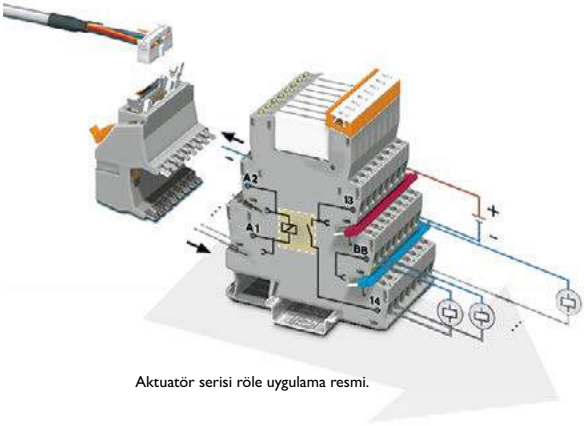

Aktüatör serisi röle uygulama resmi.

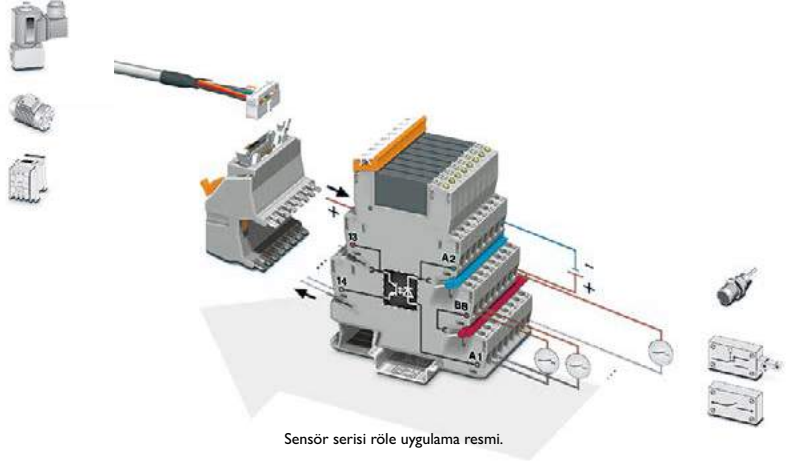

Sensör serisi röle uygulama resmi.



DEK-TR/INV

### ÖZEL FONKSİYONLAR İÇİN RÖLELER 6,2 mm

2982728	PLC-OSC- 24DC/TTL	24 VDC giriş, 5 V DC (TTL) çıkış	10	<b>52,80</b>	CK6
2964270	DEK-OE- 5DC/ 24DC/100KHZ	100kHz, 5 VDC giriş, 24 VDC çıkış	10	<b>58,60</b>	CK6
2964283	DEK-OE- 24DC/ 24DC/100KHZ	100kHz, 24 VDC giriş, 24 VDC çıkış	10	<b>58,60</b>	CK6
2964319	DEK-TR/INV	PNP/NPN veya NPN/PNP dönüştürücü	10	<b>34,90</b>	CK6

Diğer giriş gerilimlerini sorunuz

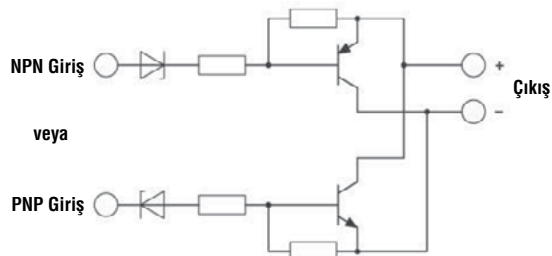

DEK-TR/INV bağlantı şekli

SİPNO. TİP AÇIKLAMA AMBALAJ (Ad.) BİRİM FİYAT (€/Ad.) SATIŞ GRUBU

## ÜNİVERSAL PLC OPTOKUPLÖRLER

### VİDALI BAĞLANTILI 6,2 mm

2966728	PLC-OSC-24DC/48DC/100	100mA, 24 VDC giriş, 3..48 VDC çıkış	10	20,70	CK6
2980636	PLC-OSC-24DC/48DC/500/W	500mA, 24 VDC giriş, 3..48 VDC çıkış	10	31,40	CK6
2966634	PLC-OSC-24DC/24DC/2	3A, 24 VDC giriş, 3..33VDC çıkış	10	32,60	CK6
2982702	PLC-OSC-24DC/24DC/10/R	10A, 24 VDC giriş, 5..33VDC çıkış	10	58,10	CK6
2980678	PLC-OSC-24DC/300DC/1	1A, 24 VDC giriş, 12..300 VDC çıkış	10	55,20	CK6
2966650	PLC-OSC-120UC/24DC/2	3A, 120 VAC/DC giriş, 3..33 VDC çıkış	10	32,40	CK6
2966663	PLC-OSC-230UC/24DC/2	3A, 230 VAC/DC giriş, 3..33 VDC çıkış	10	33,20	CK6
2967840	PLC-OSC-24DC/230AC/1	0,75A, 24 VDC giriş, 24..253 VAC çıkış	10	30,00	CK6
2967879	PLC-OSC-120UC/230AC/1	0,75A, 120 VAC/DC giriş, 24..253 VAC çıkış	10	32,40	CK6
2967882	PLC-OSC-230UC/230AC/1	0,75A, 230 VAC/DC giriş, 24..253 VAC çıkış	10	33,20	CK6
2905214	PLC-HSC-24DC/230AC/10	10A, 24 VDC giriş, 24..253 V AC çıkış, bypass röleli	1	93,10	CK6

### VİDA BAĞLANTILI 14 mm

2982786	PLC-OSC-24DC/24DC/5/ACT	5A, 24VDC giriş, 3..33VDC çıkış	10	45,60	CK6
2982760	PLC-OSC-24DC/230AC/2/ACT	2A, 24 VDC giriş, 24..253VAC çıkış	10	45,60	CK6

### PUSH-IN BAĞLANTILI 6,2 mm

2900352	PLC-OPT-24DC/48DC/100	100mA, 24VDC giriş, 3..48VDC çıkış	10	19,35	CK6
2900364	PLC-OPT-24DC/24DC/2	3A, 24 VDC giriş, 3..33VDC çıkış	10	32,60	CK6
2900398	PLC-OPT-24DC/24DC/10/R	10A, 24 VDC giriş, 5..33VDC çıkış	10	63,20	CK6
2900383	PLC-OPT-24DC/300DC/1	1A, 24 VDC giriş, 12..300 VDC çıkış	10	57,90	CK6
2900367	PLC-OPT-120UC/24DC/2	3A, 120 VAC/DC giriş, 3..33VDC çıkış	10	30,50	CK6
2900368	PLC-OPT-230UC/24DC/2	3A, 230 VAC/DC giriş, 3..33VDC çıkış	10	31,30	CK6
2900369	PLC-OPT-24DC/230AC/1	0,75A, 24 VDC giriş, 24..253VAC çıkış	10	28,30	CK6
2900372	PLC-OPT-120UC/230AC/1	0,75A, 120 VAC/DC giriş, 24..253VAC çıkış	10	30,50	CK6
2900374	PLC-OPT-230UC/230AC/1	0,75A, 230 VAC/DC giriş, 24..253VAC çıkış	10	31,30	CK6
2905215	PLC-HPT-24DC/230AC/10	10A, 24 VDC giriş, 24..253 V AC çıkış, bypass röleli	1	87,60	CK6

## PLC RÖLE VE OPTOKUPLÖR İÇİN YEDEK VE AKSESUARLAR

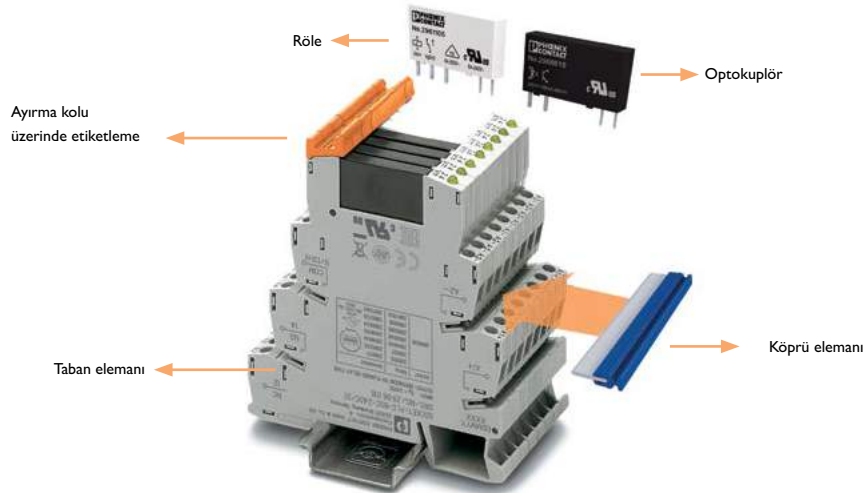

### YEDEK RÖLELER 6,2 mm - 5 PİNLİ

2961367	REL-MR-4,5DC/21	1 enversör kontak, 4,5 VDC, 6 A	10	7,41	CK6
2961150	REL-MR-12DC/21	1 enversör kontak, 12 VDC, 6 A	10	7,26	CK6
2961105	REL-MR-24DC/21	1 enversör kontak, 24 VDC, 6 A (24V ve 48V tabanlar ile kullanılır)	10	6,23	CK6
2961118	REL-MR-60DC/21	1 enversör kontak, 60 VDC, 6 A (60V, 120V, 230V tabanlar ile kullanılır)	10	10,20	CK6

### YEDEK RÖLELER 14 mm

2961309	REL-MR-12DC/21HC	1 enversör kontak, 12 VDC, 16 A yüksek akım - 5 pinli	10	3,64	CK6
2961312	REL-MR-24DC/21HC	1 enversör kontak, 24 VDC, 16 A yüksek akım - 5 pinli	10	3,64	CK6
2961338	REL-MR-110DC/21HC	1 enversör kontak, 110 VDC, 16 A yüksek akım - 5 pinli	10	5,87	CK6
2961192	REL-MR-24DC/21-21	2 enversör kontak, 24 VDC, 8 A - 8 pinli	10	3,91	CK6
2961273	REL-MR-60DC/21-21	2 enversör kontak, 60 VDC, 8 A - 8 pinli	10	4,45	CK6
2961202	REL-MR-110DC/21-21	2 enversör kontak, 110 VDC, 8 A - 8 pinli (120V, 230V tabanlar ile kullanılır)	10	6,15	CK6

Diğer giriş gerilimlerini sorunuz



PLC-OSC...



PLC-OSC-24DC/24DC/10/R



PLC-OPT...

YENİ



REL-MR.../21



REL-MR.../21-21

SİRNO. TİP AÇIKLAMA AMBALAJ (Ad.) BİRİM FİYAT (€/Ad.) SATIŞ GRUBU

## PLC RÖLE VE OPTOKUPLÖR İÇİN YEDEK VE AKSESUARLAR

### YEDEK OPTOKUPLÖRLER 6,2 mm

2967989	OPT-5DC/24DC/2	5 VDC bobin 3..33VDC 3A kontak	10	31,00	CK6
2966595	OPT-24DC/24DC/2	24 VDC bobin 3..33VDC 3A kontak	10	29,30	CK6



OPT-24DC...

### YEDEK OPTOKUPLÖRLER 14 mm

2982100	OPT-24DC/24DC/5	24 VDC bobin 3..33VDC 5A kontak	10	32,60	CK6
2982171	OPT-24DC/230AC/2	24 VDC bobin 24..253VAC 2A kontak	10	31,90	CK6

### YEDEK TABANLAR VİDA BAĞLANTILI 6,2 mm

2966896	PLC-BSC-12DC/21	12 VDC bobin 1 PDT kontak	10	9,05	CK6
2966016	PLC-BSC-24DC/21	24 VDC bobin 1 PDT kontak	10	6,27	CK6
2966029	PLC-BSC- 24UC/21	24 VAC/DC bobin 1 PDT kontak	10	12,61	CK6
2966032	PLC-BSC-120UC/21	120 VAC/DC bobin 1 PDT kontak	10	8,02	CK6
2966045	PLC-BSC-230UC/21	230 VAC/DC bobin 1 PDT kontak	10	8,81	CK6



PLC-BPT...

### YEDEK TABANLAR PUSH-IN BAĞLANTILI 6,2 mm

2900444	PLC-BPT-12DC/21	12 VDC bobin 1 PDT kontak	10	8,51	CK6
2900445	PLC-BPT-24DC/21	24 VDC bobin 1 PDT kontak	10	5,90	CK6
2900446	PLC-BPT- 24UC/21	24 VAC/DC bobin 1 PDT kontak	10	11,87	CK6
2900280	PLC-BPT-120UC/21	120 VAC/DC bobin 1 PDT kontak	10	7,55	CK6
2900281	PLC-BPT-230UC/21	230 VAC/DC bobin 1 PDT kontak	10	8,29	CK6



PLC-BSC...

### YEDEK TABANLAR VİDA BAĞLANTILI 14 mm

2967251	PLC-BSC-12DC/21-21	12 VDC bobin 2 PDT kontak	10	16,30	CK6
2967015	PLC-BSC-24DC/21-21	24 VDC bobin 2 PDT kontak	10	12,30	CK6
2967031	PLC-BSC-120UC/21-21	120 VAC/DC bobin 2 PDT kontak	10	15,49	CK6
2967044	PLC-BSC-230UC/21-21	230 VAC/DC bobin 2 PDT kontak	10	15,49	CK6
2967772	PLC-BSC-24DC/21HC	24 VDC bobin Yüksek Akımlı 1 PDT kontak	10	15,80	CK6
2967811	PLC-BSC-120UC/21HC	120 VAC/DC bobin Yüksek Akımlı 1 PDT kontak	10	15,49	CK6
2967824	PLC-BSC-230UC/21HC	230 VAC/DC bobin Yüksek Akımlı 1 PDT kontak	10	15,49	CK6

### PARAZİT FİLTRELİ SO46 TABANLAR

2980319	PLC-BSC-120UC/21/SO46	1 PDT kontak, 120 VAC/DC, RCZ filtreli taban, (2961118 röle ile kullanılır.)	10	15,27	CK6
2980335	PLC-BSC-230UC/21/SO46	1 PDT kontak, 230 VAC/DC, RCZ filtreli taban, (2961118 röle ile kullanılır.)	10	16,25	CK6
2900453	PLC-BPT-120UC/21/SO46	Push-in Bağlantılı 1 PDT kontak, 120 VAC/DC, RCZ filtreli taban, (2961118 röle ile kullanılır.)	10	14,72	CK6
2900455	PLC-BPT-230UC/21/SO46	Push-in Bağlantılı 1 PDT kontak, 230 VAC/DC, RCZ filtreli taban, (2961118 röle ile kullanılır.)	10	15,29	CK6
2980416	PLC-BSC-120UC/21-21/SO46	2 PDT kontak, 120 VAC/DC, RCZ filtreli taban, (2961202 röle ile kullanılır.)	10	19,26	CK6
2980429	PLC-BSC-230UC/21-21/SO46	2 PDT kontak, 230 VAC/DC, RCZ filtreli taban (2961202 röle ile kullanılır.)	10	19,26	CK6
2980432	PLC-BSC-120UC/21HC/SO46	Valf'ler için 1 PDT kontak, 120 VAC/DC, RCZ filtreli taban (2961338 röle ile kullanılır.)	10	21,60	CK6
2980445	PLC-BSC-230UC/21HC/SO46	Valf'ler için 1 PDT kontak, 230 VAC/DC, RCZ filtreli taban (2961338 röle ile kullanılır.)	10	21,60	CK6



PLC-BSC.../SO46

### AKSESUARLAR

2966508	PLC-ESK GY	Giriş klemensi	5	14,41	CK6
2966786	FBST 500-PLC RD	500 mm uzunlukta kırmızı köprü	20	15,49	CK6
2966692	FBST 500-PLC BU	500 mm uzunlukta mavi köprü	20	15,49	CK6
2966838	FBST 500-PLC GY	500 mm uzunlukta gri köprü	20	15,49	CK6
2966236	FBST 6-PLC RD	2 kutup için, 6 mm uzunlukta kırmızı köprü	50	0,91	CK6
2966812	FBST 6-PLC BU	2 kutup için, 6 mm uzunlukta mavi köprü	50	0,91	CK6
2966825	FBST 6-PLC GY	2 kutup için, 6 mm uzunlukta gri köprü	50	0,91	CK6
2967688	FBST 8-PLC GY	2 kutup için, 8 mm uzunlukta gri köprü	50	1,17	CK6
2967691	FBST 14-PLC BK	2 kutup için, 14 mm uzunlukta siyah köprü	50	1,17	CK6
2966841	PLC-ATP BK	Ayırma plakası	25	1,39	CK6

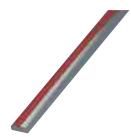

FBST 500...





# Push-in Teknolojisi

RIFLINE complete ile kanıtlanmış Push-in teknolojisini kullanabilirsiniz. Bu teknoloji ile alet kullanmadan hızlı bağlantı yapabilirsiniz. Kabloyu çıkartmak için standart bir tornavida veya kalem kullanabilirsiniz.

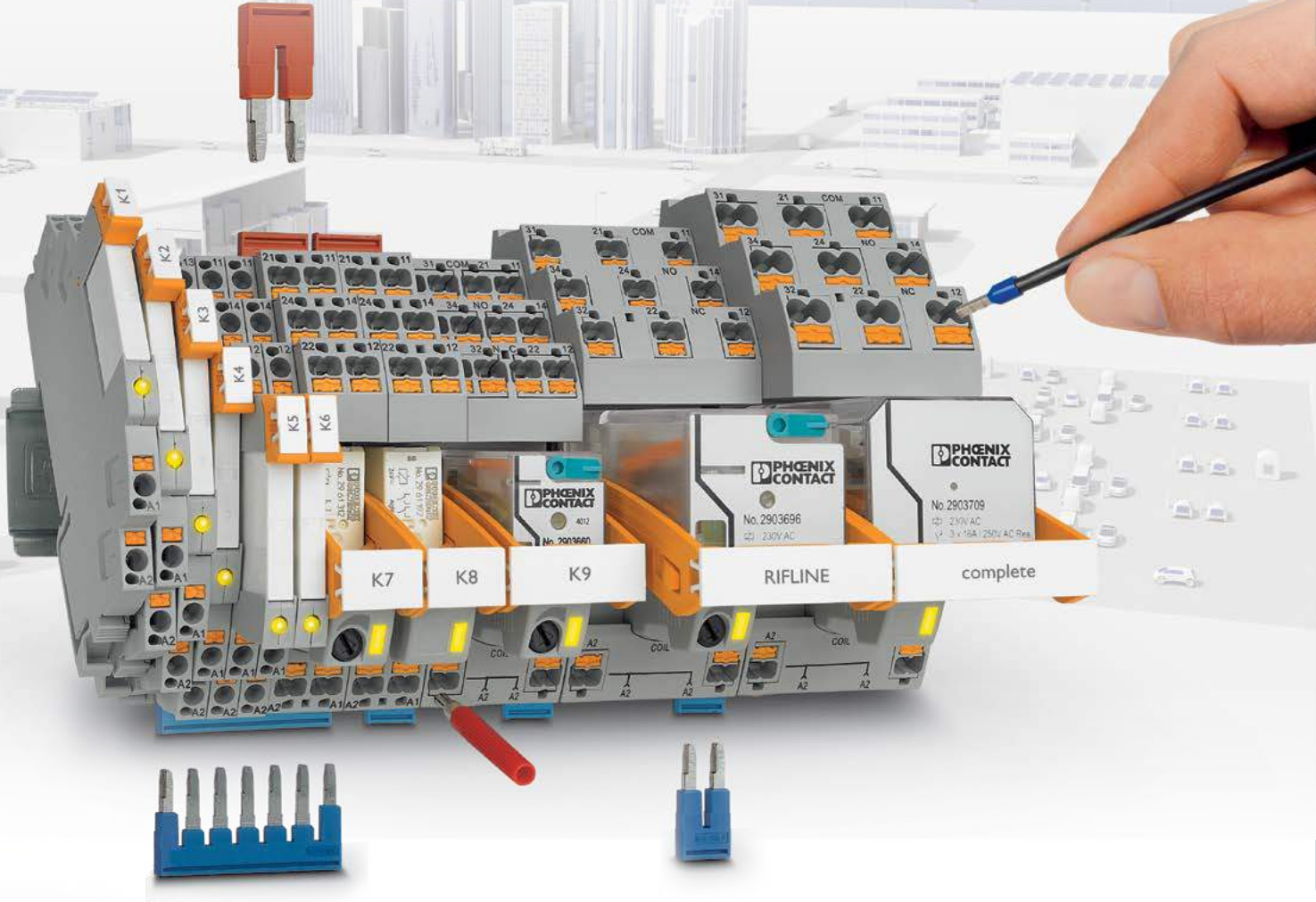

## Kullanım kolaylığı

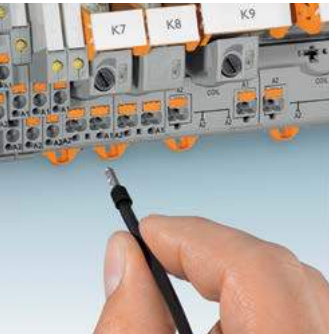

**Kolay bağlantı**  
Push-in teknolojisi alet kullanmadan hızlı bağlantı sağlar.

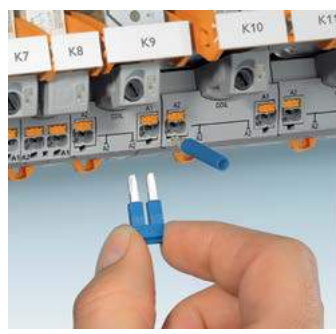

**Kolay köprüleme**  
CLIPLINE complete klemenseler ile aynı aksesuarları kullanır.

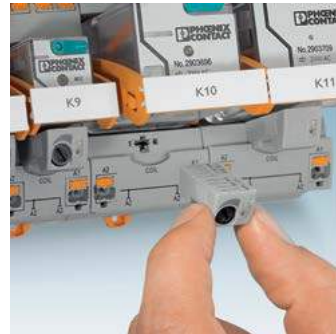

**Zaman modülü**  
Bu modül rölenizi bir zaman rölesine dönüştürür.



ürün videosu

# RIFLINE Complete - Endüstriyel Röle Sistemi

RIFLINE complete sistemini kendiniz birleştirebilir veya komple modül olarak sipariş edebilirsiniz. Uygulamaya bağlı olarak modüler sistemdeki tüm komponentleri ayrı olarak sipariş edebilirsiniz.

## RIFLINE complete - modüler sistem

1. Röle tabanı
  2. Ayırma kolu
  3. Röle
  4. Koruma devresi
  5. Zaman modülü
- (RIF-T3-24UC,Sip.No 2902647  
24 V giriş gerilimli RIF-1/2/3/4 röleler için)

## Standart aksesuarlar

- RIFLINE complete CLIPLINE complete modüler klemens sisteminin standart aksesuarlarını kullanır.
- A. Köprüleme aksesuarları
  - B. Etiket şeritleri ve etiket taşıyıcılar gibi markalama aksesuarları
  - C. Test fişleri



ürün videosu

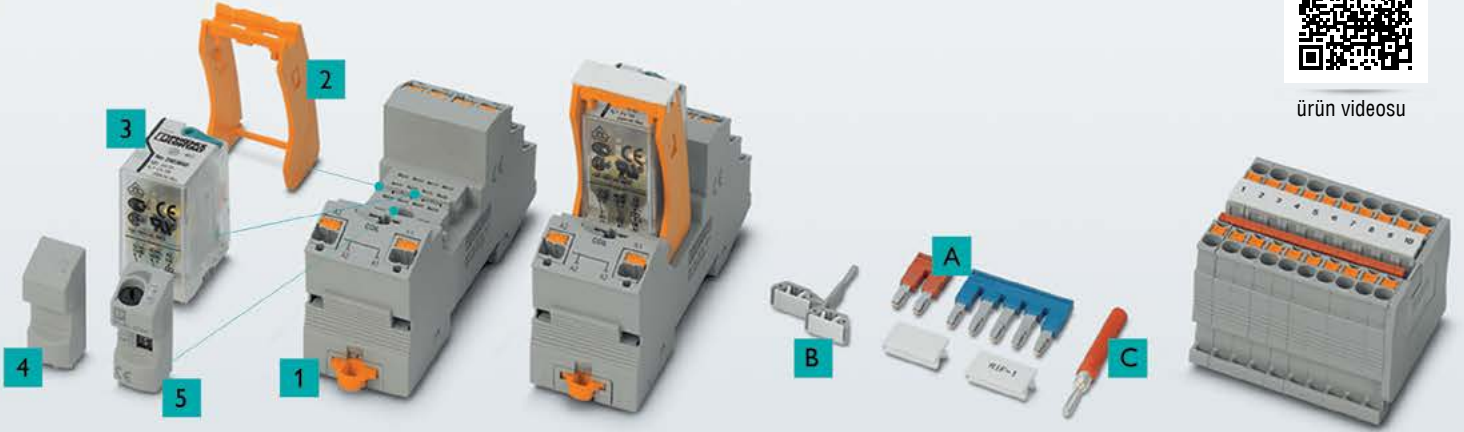

## Çok fonksiyonlu Zaman Modülü

### Çekmede gecikmeli

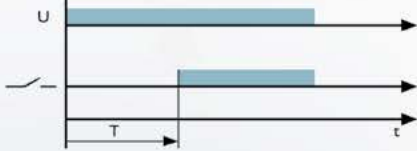

### Puls zaman fonksiyonu

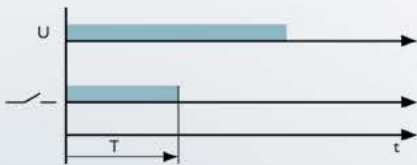

### Flaşör zaman fonksiyonu

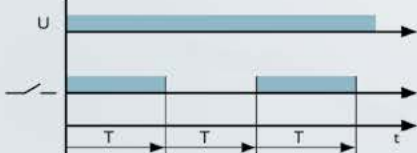

Çok fonksiyonlu zaman modülü, röle modülünü zaman rölesine dönüştürür. 24 V RIF-1/2/3/4 tabanları bu modülle kullanılabilir. 3 farklı zaman fonksiyonu 0,5 saniye - 100 dakika arasında kullanılabilir.



SİRNO. TİP AÇIKLAMA AMBALAJ (Ad.) BİRİM FİYAT (€/Ad.) SATIŞ GRUBU

## RIFLINE SERİSİ KOMPLE TAKIM RÖLELER

### RIF-0 SERİSİ İNCE MİNYATÜR RÖLELER (KOMPLE TAKIM) 1 ENVERSÖR KONTAK

2903371	RIF-0-RPT-12DC/21	12 VDC bobin gerilimi, 6A kontak akımlı	10	12,70	CK6
2903370	RIF-0-RPT-24DC/21	24 VDC bobin gerilimi, 6A kontak akımlı	10	12,97	CK6

### RIF-0 SERİSİ İNCE MİNYATÜR RÖLELER (KOMPLE TAKIM) 1 NORMALDE AÇIK (NO) KONTAK

2903362	RIF-0-RPT-12DC/1	12 VDC bobin gerilimi, 6A kontak akımlı	10	10,55	CK6
2903361	RIF-0-RPT-24DC/1	24 VDC bobin gerilimi, 6A kontak akımlı	10	12,90	CK6

### RIF-1 SERİSİ MİNYATÜR RÖLELER (KOMPLE TAKIM) 1 ENVERSÖR KONTAK (LED'Lİ KORUMA DİYODU DAHİL)

2903342	RIF-1-RPT-LDP-24DC/1x21	24 VDC bobin gerilimi, 11A kontak akımlı	10	11,18	CK6
2903341	RIF-1-RPT-LV-24AC/1x21	24 VAC bobin gerilimi, 10A kontak akımlı	10	12,20	CK6
2903340	RIF-1-RPT-LV-120AC/1x21	120 VAC bobin gerilimi, 10A kontak akımlı	10	13,03	CK6
2903339	RIF-1-RPT-LV-230AC/1x21	230 VAC bobin gerilimi, 10A kontak akımlı	10	14,24	CK6

### RIF-1 SERİSİ MİNYATÜR RÖLELER (KOMPLE TAKIM) 2 ENVERSÖR KONTAK (LED'Lİ KORUMA DİYODU DAHİL)

2903334	RIF-1-RPT-LDP-24DC/2x21	24 VDC bobin gerilimi, 8A kontak akımlı	10	11,46	CK6
2903333	RIF-1-RPT-LV-24AC/2x21	24 VAC bobin gerilimi, 8A kontak akımlı	10	12,43	CK6
2903332	RIF-1-RPT-LV-120AC/2x21	120 VAC bobin gerilimi, 8A kontak akımlı	10	13,22	CK6
2903331	RIF-1-RPT-LV-230AC/2x21	230 VAC bobin gerilimi, 8A kontak akımlı	10	14,56	CK6

### RIF-2 SERİSİ ENDÜSTRİYEL RÖLELER (KOMPLE TAKIM) 2 ENVERSÖR KONTAK (MANUEL TEST, LED VE KORUMA DİYODU DAHİL)

2903315	RIF-2-RPT-LDP-24DC/2x21	24 VDC bobin gerilimi, 10A kontak akımlı	10	12,64	CK6
2903313	RIF-2-RPT-LV-24AC/2x21	24 VAC bobin gerilimi, 8,5A kontak akımlı	10	15,81	CK6
2903311	RIF-2-RPT-LV-120AC/2x21	120 VAC bobin gerilimi, 8,5A kontak akımlı	10	15,90	CK6
2903310	RIF-2-RPT-LV-230AC/2x21	230 VAC bobin gerilimi, 8,5A kontak akımlı	10	15,36	CK6

### RIF-2 SERİSİ ENDÜSTRİYEL RÖLELER (KOMPLE TAKIM) 4 ENVERSÖR KONTAK (MANUEL TEST, LED VE KORUMA DİYODU DAHİL)

2903308	RIF-2-RPT-LDP-24DC/4x21	24 VDC bobin gerilimi, 6A kontak akımlı	10	13,03	CK6
2903306	RIF-2-RPT-LV-24AC/4x21	24 VAC bobin gerilimi, 5A kontak akımlı	10	15,88	CK6
2903305	RIF-2-RPT-LV-120AC/4x21	120 VAC bobin gerilimi, 5A kontak akımlı	10	15,88	CK6
2903304	RIF-2-RPT-LV-230AC/4x21	230 VAC bobin gerilimi, 5A kontak akımlı	10	15,72	CK6

### RIF-3 SERİSİ OKTAL RÖLELER (KOMPLE TAKIM) 2 ENVERSÖR KONTAK (MANUEL TEST, LED VE KORUMA DİYODU DAHİL)

2903297	RIF-3-RPT-LDP-24DC/2x21	24 VDC bobin gerilimi, 10A kontak akımlı	10	18,82	CK6
2903296	RIF-3-RPT-LV-120AC/2x21	120 VAC bobin gerilimi, 7A kontak akımlı	10	20,60	CK6
2903295	RIF-3-RPT-LV-230AC/2x21	230 VAC bobin gerilimi, 7A kontak akımlı	10	21,60	CK6

### RIF-3 SERİSİ OKTAL RÖLELER (KOMPLE TAKIM) 3 ENVERSÖR KONTAK (MANUEL TEST, LED VE KORUMA DİYODU DAHİL)

2903294	RIF-3-RPT-LDP-24DC/3x21	24 VDC bobin gerilimi, 8,5A kontak akımlı	10	20,06	CK6
2903293	RIF-3-RPT-LV-120AC/3x21	120 VAC bobin gerilimi, 6A kontak akımlı	10	21,80	CK6
2903292	RIF-3-RPT-LV-230AC/3x21	230 VAC bobin gerilimi, 6A kontak akımlı	10	22,80	CK6

### RIF-4 SERİSİ GÜÇ RÖLELERİ (KOMPLE TAKIM) 2 ENVERSÖR KONTAK (LED VE KORUMA DİYODU DAHİL)

\* Maks. Anahtarlama Gerilimi : 440AC/250VDC

2903281	RIF-4-RPT-LDP-24DC/2x21	24 VDC bobin gerilimi, 11A kontak akımlı	10	27,00	CK6
2903280	RIF-4-RPT-LV-120AC/2x21	120 VAC bobin gerilimi, 9A kontak akımlı	10	28,10	CK6
2903279	RIF-4-RPT-LV-230AC/2x21	230 VAC bobin gerilimi, 9A kontak akımlı	10	29,20	CK6

### RIF-4 SERİSİ GÜÇ RÖLELERİ (KOMPLE TAKIM) 3 ENVERSÖR KONTAK (LED VE KORUMA DİYODU DAHİL)

\* Maks. Anahtarlama Gerilimi : 440AC/250VDC

2903278	RIF-4-RPT-LDP-24DC/3x21	24 VDC bobin gerilimi, 10A kontak akımlı	10	26,80	CK6
2903277	RIF-4-RPT-LV-120AC/3x21	120 VAC bobin gerilimi, 8A kontak akımlı	10	27,80	CK6
2903276	RIF-4-RPT-LV-230AC/3x21	230 VAC bobin gerilimi, 8A kontak akımlı	10	28,80	CK6

### RIF-4 SERİSİ GÜÇ RÖLELERİ (KOMPLE TAKIM) 3 NO KONTAK (LED VE KORUMA DİYODU DAHİL)

\* Maks. Anahtarlama Gerilimi : 440AC/250VDC

2903275	RIF-4-RPT-LDP-24DC/3x1	24 VDC bobin gerilimi, 10A kontak akımlı	10	25,80	CK6
2903274	RIF-4-RPT-LV-120AC/3x1	120 VAC bobin gerilimi, 8A kontak akımlı	10	26,80	CK6
2903273	RIF-4-RPT-LV-230AC/3x1	230 VAC bobin gerilimi, 8A kontak akımlı	10	27,80	CK6



RIF-0-RPT...



RIF-1-RPT...



RIF-2-RPT...



RIF-3-RPT...



RIF-4-RPT...

SİPNO. TİP AÇIKLAMA AMBALAJ (Ad.) BİRİM FİYAT (€/Ad.) SATIŞ GRUBU



REL-MR.../21



RIF-0-BPT/...

## İNCE MİNYATÜR RÖLELER (RIF-0)

### 1 KUTUPLU (1 PDT) İNCE MİNYATÜR RÖLE (RIF-0 TABAN İLE KULLANILIR) - 5 PINLİ

2961150	REL-MR-12DC/21	1 enversör kontak, 12 VDC bobin gerilimi, 6A kontak akımlı	10	7,26	CK6
2961105	REL-MR-24DC/21	1 enversör kontak, 24 VDC bobin gerilimi, 6A kontak akımlı	10	6,23	CK6

### RIF-0 SERİSİ İÇİN TABAN

2900958	RIF-0-BPT/21	RIF-0 Serisi taban, 1 enversör kontak	10	6,75	CK6
2901873	RIF-0-BPT/1	RIF-0 Serisi taban, 1 NO kontak	10	3,82	CK6

## MİNYATÜR RÖLELER (IP67) (RIF-1)

### 1 KUTUPLU (1 PDT) MİNYATÜR RÖLE (RIF-1 TABAN İLE KULLANILIR) - 5 PINLİ

2961309	REL-MR- 12DC/21HC	12 VDC bobin gerilimi, 16A kontak akımlı	10	3,64	CK6
2961312	REL-MR-24DC/21HC	24 VDC bobin gerilimi, 16A kontak akımlı	10	3,64	CK6
2834821	REL-MR- 48DC/21HC	48 VDC bobin gerilimi, 16A kontak akımlı	10	4,36	CK6
2961338	REL-MR-110DC/21HC	110 VDC bobin gerilimi, 16A kontak akımlı	10	5,87	CK6
2961406	REL-MR-24AC/21HC	24 VAC bobin gerilimi, 16A kontak akımlı	10	4,33	CK6
2961419	REL-MR-120AC/21HC	120 VAC bobin gerilimi, 16A kontak akımlı	10	5,17	CK6
2961422	REL-MR-230AC/21HC	230 VAC bobin gerilimi, 16A kontak akımlı	10	6,84	CK6



REL-MR... (IP67)



RIF-1-BPT/2x21

### 2 KUTUPLU (2 PDT) MİNYATÜR RÖLE (RIF-1 TABAN İLE KULLANILIR) - 8 PINLİ

2961257	REL-MR- 12DC/21-21	12 VDC bobin gerilimi, 8A kontak akımlı	10	3,91	CK6
2961192	REL-MR-24DC/21-21	24 VDC bobin gerilimi, 8A kontak akımlı	10	3,91	CK6
2834834	REL-MR- 48DC/21-21	48 VDC bobin gerilimi, 8A kontak akımlı	10	4,83	CK6
2961202	REL-MR-110DC/21-21	110 VDC bobin gerilimi, 8A kontak akımlı	10	6,15	CK6
2961435	REL-MR-24AC/21-21	24 VAC bobin gerilimi, 8A kontak akımlı	10	4,40	CK6
2961448	REL-MR-120AC/21-21	120 VAC bobin gerilimi, 8A kontak akımlı	10	5,45	CK6
2961451	REL-MR-230AC/21-21	230 VAC bobin gerilimi, 8A kontak akımlı	10	7,11	CK6

### RIF-1 SERİSİ İÇİN TABAN VE AYIRMA KOLU

2900931	RIF-1-BPT/2x21	RIF-1 Serisi taban	10	4,72	CK6
2900953	RIF-RH-1	RIF-1 röle tabanına uygun ayırma kolu	10	0,32	CK6



RIF-RH-1

## MİNYATÜR RÖLELER (IP20) (RIF-1)

### 1 KUTUPLU (1 PDT) MİNYATÜR RÖLE (RIF-1 TABAN İLE KULLANILIR) - 5 PINLİ

DC modellerde Manuel Test, LED, Koruma Diyodu dahildir. AC modellerde sadece Manuel Test ve LED dahildir, Varistör Modülü opsiyoneldir.

2987888	REL-MR-24DC/21HC/MS	24 VDC bobin gerilimi, 16A kontak akımlı	10	4,43	CK6
2987891	REL-MR-24AC/21HC/MS	24 VAC bobin gerilimi, 16A kontak akımlı	10	4,85	CK6
2987901	REL-MR-120AC/21HC/MS	120 VAC bobin gerilimi, 16A kontak akımlı	10	7,01	CK6
2987914	REL-MR-230AC/21HC/MS	230 VAC bobin gerilimi, 16A kontak akımlı	10	7,94	CK6



REL-MR... (IP20)

### 2 KUTUPLU (2 PDT) MİNYATÜR RÖLE (RIF-1 TABAN İLE KULLANILIR) - 8 PINLİ

DC modellerde Manuel Test, LED, Koruma Diyodu dahildir. AC modellerde sadece Manuel Test ve LED dahildir, Varistör Modülü opsiyoneldir.

2987943	REL-MR-24DC/21-21/MS	24 VDC bobin gerilimi, 8A kontak akımlı	10	4,74	CK6
2987956	REL-MR-24AC/21-21/MS	24 VAC bobin gerilimi, 8A kontak akımlı	10	5,15	CK6
2987969	REL-MR-120AC/21-21/MS	120 VAC bobin gerilimi, 8A kontak akımlı	10	7,37	CK6
2987972	REL-MR-230AC/21-21/MS	230 VAC bobin gerilimi, 8A kontak akımlı	10	8,23	CK6



RIF-1-BPT/2x21

### RIF-1 SERİSİ İÇİN TABAN VE AYIRMA KOLU

2900931	RIF-1-BPT/2x21	RIF-1 Serisi taban	10	4,72	CK6
2900953	RIF-RH-1	RIF-1 röle tabanına uygun ayırma kolu	10	0,32	CK6



RIF-RH-1

SİRNO. TİP AÇIKLAMA AMBALAJ (Ad.) BİRİM FİYAT (€/Ad.) SATIŞ GRUBU

## ENDÜSTRİYEL RÖLELER (RIF-2)

### 2 KUTUPLU (2 PDT) ENDÜSTRİYEL RÖLE (RIF-2 TABAN İLE KULLANILIR) - 8 PİNLİ

DC modellerde Manuel Test, LED, Koruma Diyodu dahildir. AC modellerde sadece Manuel Test ve LED dahildir, Varistör Modülü opsiyoneldir.

2903659	REL-IR2/LDP- 12DC/2X21	12 VDC bobin gerilimi, 12A kontak akımlı	10	9,97	CK6
2903660	REL-IR2/LDP- 24DC/2X21	24 VDC bobin gerilimi, 12A kontak akımlı	10	9,97	CK6
2903661	REL-IR2/LDP- 48DC/2X21	48 VDC bobin gerilimi, 12A kontak akımlı	10	9,97	CK6
2903662	REL-IR2/LDP- 60DC/2X21	60 VDC bobin gerilimi, 12A kontak akımlı	10	10,06	CK6
2903663	REL-IR2/LDP-110DC/2X21	110 VDC bobin gerilimi, 12A kontak akımlı	10	10,19	CK6
2903664	REL-IR2/LDP-125DC/2X21	125 VDC bobin gerilimi, 12A kontak akımlı	10	10,19	CK6
2903665	REL-IR2/LDP-220DC/2X21	220 VDC bobin gerilimi, 12A kontak akımlı	10	12,77	CK6
2903666	REL-IR2/L- 24AC/2X21	24 VAC bobin gerilimi, 12A kontak akımlı	10	9,66	CK6
2903667	REL-IR2/L-120AC/2X21	120 VAC bobin gerilimi, 12A kontak akımlı	10	9,87	CK6
2903668	REL-IR2/L-230AC/2X21	230 VAC bobin gerilimi, 12A kontak akımlı	10	9,87	CK6



REL-IR2...



REL-IR4...

### 4 KUTUPLU (4 PDT) ENDÜSTRİYEL RÖLE (RIF-2 TABAN İLE KULLANILIR) - 14 PİNLİ

DC modellerde Manuel Test, LED, Koruma Diyodu dahildir. AC modellerde sadece Manuel Test ve LED dahildir, Varistör Modülü opsiyoneldir.

2903676	REL-IR4/LDP- 12DC/4X21	12 VDC bobin gerilimi, 6A kontak akımlı	10	9,91	CK6
2903677	REL-IR4/LDP- 24DC/4X21	24 VDC bobin gerilimi, 6A kontak akımlı	10	9,91	CK6
2903678	REL-IR4/LDP- 48DC/4X21	48 VDC bobin gerilimi, 6A kontak akımlı	10	9,91	CK6
2903679	REL-IR4/LDP- 60DC/4X21	60 VDC bobin gerilimi, 6A kontak akımlı	10	10,02	CK6
2903680	REL-IR4/LDP-110DC/4X21	110 VDC bobin gerilimi, 6A kontak akımlı	10	10,56	CK6
2903681	REL-IR4/LDP-125DC/4X21	125 VDC bobin gerilimi, 6A kontak akımlı	10	10,56	CK6
2903682	REL-IR4/LDP-220DC/4X21	220 VDC bobin gerilimi, 6A kontak akımlı	10	12,08	CK6
2903686	REL-IR4/L- 24AC/4X21	24 VAC bobin gerilimi, 6A kontak akımlı	10	9,66	CK6
2903687	REL-IR4/L-120AC/4X21	120 VAC bobin gerilimi, 6A kontak akımlı	10	9,87	CK6
2903688	REL-IR4/L-230AC/4X21	230 VAC bobin gerilimi, 6A kontak akımlı	10	9,87	CK6



RIF-2-BPT/4x21



RIF-RH-2

### RIF-2 SERİSİ İÇİN TABAN VE AYIRMA KOLU

2900934	RIF-2-BPT/4x21	RIF-2 Serisi taban	10	5,68	CK6
2900954	RIF-RH-2	RIF-2 röle tabanına uygun ayırma kolu	10	0,32	CK6

## OKTAL RÖLELER (RIF-3)

### 2 KUTUPLU (2 PDT) OKTAL RÖLE (RIF-3 TABAN İLE KULLANILIR) - 8 PİNLİ

DC modellerde Manuel Test, LED, Koruma Diyodu dahildir. AC modellerde sadece Manuel Test ve LED dahildir, Varistör Modülü opsiyoneldir.

2903689	REL-OR2/LDP- 24DC/2X21	24 VDC bobin gerilimi, 10A kontak akımlı	10	13,85	CK6
2907026	RELOR2/LDP220DC/2X21	220 VDC bobin gerilimi, 10A kontak akımlı	1	16,74	CK6
2903690	REL-OR2/L- 24AC/2X21	24 VAC bobin gerilimi, 10A kontak akımlı	10	14,47	CK6
2903691	REL-OR2/L-120AC/2X21	120 VAC bobin gerilimi, 10A kontak akımlı	10	14,77	CK6
2903692	REL-OR2/L-230AC/2X21	230 VAC bobin gerilimi, 10A kontak akımlı	10	15,33	CK6



REL-OR2/...  
REL-OR3/...

### 3 KUTUPLU (3 PDT) OKTAL RÖLE (RIF-3 TABAN İLE KULLANILIR) - 11 PİNLİ

DC modellerde Manuel Test, LED, Koruma Diyodu dahildir. AC modellerde sadece Manuel Test ve LED dahildir, Varistör Modülü opsiyoneldir.

2903693	REL-OR3/LDP- 24DC/3X21	24 VDC bobin gerilimi, 10A kontak akımlı	10	15,05	CK6
2907027	RELOR3/LDP220DC/3X21	220 VDC bobin gerilimi, 10A kontak akımlı	1	17,42	CK6
2903694	REL-OR3/L- 24AC/3X21	24 VAC bobin gerilimi, 10A kontak akımlı	10	15,75	CK6
2903695	REL-OR3/L-120AC/3X21	120 VAC bobin gerilimi, 10A kontak akımlı	10	15,89	CK6
2903696	REL-OR3/L-230AC/3X21	230 VAC bobin gerilimi, 10A kontak akımlı	10	16,27	CK6



RIF-3-BPT/...



RIF-RH-3

### RIF-3 SERİSİ İÇİN TABAN VE AYIRMA KOLU

2900937	RIF-3-BPT/2x21	RIF-3 Serisi taban, 2 enversör kontak (8 pin için)	10	5,42	CK6
2900938	RIF-3-BPT/3x21	RIF-3 Serisi taban, 3 enversör kontak (11 pin için)	10	6,75	CK6
2900955	RIF-RH-3	RIF-3 röle tabanına uygun ayırma kolu	10	0,41	CK6

SİRNO. TİP AÇIKLAMA AMBALAJ (Ad.) BİRİM FİYAT (€/Ad.) SATIŞ GRUBU

## GÜÇ RÖLELERİ (RIF-4) (Maks. Anahtarlama Gerilimi : 440AC/250VDC)

### 2 KUTUPLU (2 PDT) GÜÇ RÖLESİ (RIF-4 TABAN İLE KULLANILIR) - 8 PİNLİ

2903698	REL-PR2- 24DC/2x21	24 VDC bobin gerilimi, 16A kontak akımlı	10	13,33	CK6
2903699	REL-PR2- 24AC/2x21	24 VAC bobin gerilimi, 16A kontak akımlı	10	13,55	CK6
2903700	REL-PR2-120AC/2x21	120 VAC bobin gerilimi, 16A kontak akımlı	10	13,67	CK6
2903701	REL-PR2-230AC/2x21	230 VAC bobin gerilimi, 16A kontak akımlı	10	13,92	CK6



REL-PR2 - ....



REL-PR3 - ....

### 3 KUTUPLU (3 PDT) GÜÇ RÖLESİ (RIF-4 TABAN İLE KULLANILIR) - 11 PİNLİ

2903702	REL-PR3- 24DC/3x21	24 VDC bobin gerilimi, 16A kontak akımlı	10	14,77	CK6
2903703	REL-PR3- 24AC/3x21	24 VAC bobin gerilimi, 16A kontak akımlı	10	14,99	CK6
2903704	REL-PR3-120AC/3x21	120 VAC bobin gerilimi, 16A kontak akımlı	10	15,10	CK6
2903705	REL-PR3-230AC/3x21	230 VAC bobin gerilimi, 16A kontak akımlı	10	15,37	CK6

### 3 KUTUPLU (3 NO) GÜÇ RÖLESİ (RIF-4 TABAN İLE KULLANILIR) - 8 PİNLİ

2903706	REL-PR3- 24DC/3x1	24 VDC bobin gerilimi, 16A kontak akımlı	10	15,05	CK6
2903707	REL-PR3- 24AC/3x1	24 VAC bobin gerilimi, 16A kontak akımlı	10	15,22	CK6
2903708	REL-PR3-120AC/3x1	120 VAC bobin gerilimi, 16A kontak akımlı	10	15,37	CK6
2903709	REL-PR3-230AC/3x1	230 VAC bobin gerilimi, 16A kontak akımlı	10	15,62	CK6



RIF-4-BPT/3x21



RIF-RH-4

### RIF-4 SERİSİ İÇİN TABAN VE AYIRMA KOLU

2900961	RIF-4-BPT/3x21	RIF-4 Serisi taban	10	8,37	CK6
2900956	RIF-RH-4	RIF-4 röle tabanına uygun ayırma kolu	10	0,41	CK6

## RIFLINE SERİSİ İÇİN AKSESUARLAR

### RIFLINE SERİSİ İÇİN FONKSİYON MODÜLLERİ (RIF-1,2,3,4 İÇİN)

2900939	RIF-LDP-12-24 DC	12-24 VDC için ters diyot + LED modülü	10	2,89	CK6
2900940	RIF-LDP-48-60 DC	48-60 VDC için ters diyot + LED modülü	10	2,90	CK6
2900941	RIF-LDP-110 DC	110 VDC için ters diyot + LED modülü	10	2,90	CK6
2900942	RIF-LV-12-24 UC	24 VAC için varistör modülü, LED'li	10	3,27	CK6
2900944	RIF-LV-120-230 AC/110 DC	120-230 VAC için varistör modülü, LED'li	10	3,27	CK6
2900949	RIF-RC-12-24 UC	24 VAC/DC için RC filtre modülü	10	2,90	CK6
2900951	RIF-RC-120-230 UC	120-230 VAC/DC için RC filtre modülü	10	2,90	CK6
2902647	RIF-T3-24UC	Zaman modülü (Bu modül ile rölenizi bir zaman rölesine dönüştürebilirsiniz. Sadece 24 VAC/DC röleler ile kullanılır.)	10	38,90	CK6



RIF-LDP-...

RIF-LDP-T3-24UC

### RIFLINE SERİSİ İÇİN GİRİŞ KISMI KÖPRÜLERİ

3036932	FBS 2-6 BU	2'li mavi geçmeli köprü, RIF-0,1,2,3,4 için	50	Bkz.sf 46	BE2
3036945	FBS 3-6 BU	3'lü mavi geçmeli köprü, RIF-0 için	50	Bkz.sf 46	BE2
3036958	FBS 4-6 BU	4'lü mavi geçmeli köprü, RIF-0 için	50	Bkz.sf 46	BE2
3032198	FBS 10-6 BU	10'lu mavi geçmeli köprü, RIF-0 için	10	Bkz.sf 46	BE2



FBS 4-6 BU

### RIF-0 İÇİN ÇIKIŞ KISMI KÖPRÜLERİ

3030336	FBS 2-6	2'li kırmızı geçmeli köprü	50	Bkz.sf 46	BE2
3030242	FBS 3-6	3'lü kırmızı geçmeli köprü	50	Bkz.sf 46	BE2
3030255	FBS 4-6	4'lü kırmızı geçmeli köprü	50	Bkz.sf 46	BE2
3030271	FBS 10-6	10'lu kırmızı geçmeli köprü	10	Bkz.sf 46	BE2



FBS 4-6

### RIF-1 İÇİN ÇIKIŞ KISMI KÖPRÜLERİ

3030284	FBS 2-8	2'li kırmızı geçmeli köprü	10	Bkz.sf 46	BE2
---------	---------	----------------------------	----	-----------	-----

### RIF-0 İÇİN ETİKETLEME AKSESUARLARI

1051003	ZB 6:UNBEDRÜCKT	CMS-P1-PLOTTER ile yazılan beyaz etiket (6.2mm)	10	Bkz.sf 61	BG2
0828736	UCT-TM 6	BLUEMARK ve THERMOMARK CARD ile yazılan beyaz etiket (6.2mm)	10	Bkz.sf 60	BG2
0818085	UC-TM 6 WH	CMS-P1-PLOTTER ve BLUEMARK ile yazılan beyaz etiket (6.2mm)	10	Bkz.sf 61	BG2



UCT-TM 6

### RIF-1-2-3-4 İÇİN ETİKETLEME AKSESUARLARI

0829146	UCT-TM 16	BLUEMARK ve THERMOMARK CARD ile yazılan beyaz etiket (16mm)	10	Bkz.sf 60	BG2
0819217	UC-TM 16 WH	CMS-P1-PLOTTER ve BLUEMARK ile yazılan beyaz etiket (16mm)	10	Bkz.sf 61	BG2
1050004	ZB 5 :UNBEDRÜCKT	CMS-P1-PLOTTER ile yazılan beyaz etiket (5.2mm)	10	Bkz.sf 61	BG2
0828734	UCT-TM 5	BLUEMARK ve THERMOMARK CARD ile yazılan beyaz etiket (5.2mm)	10	Bkz.sf 60	BG2
0818108	UC-TM 5 WH	CMS-P1-PLOTTER ve BLUEMARK ile yazılan beyaz etiket (5.2mm)	10	Bkz.sf 61	BG2



UCT-TM 16



SİRNO. TİP AÇIKLAMA AMBALAJ (Ad.) BİRİM FİYAT (€/Ad.) SATIŞ GRUBU

## ECORLINE SERİSİ RÖLELER

### ECOR-1, MİNYATÜR RÖLELER

1109537	REL-MR-BL- 12DC/21HC	12 VDC bobin gerilimi, 1 PDT, 16A kontak akımlı	10	2,91	CK6
1109543	REL-MR-BL- 12DC/21-21	12 VDC bobin gerilimi, 2 PDT, 8A kontak akımlı	10	3,13	CK6
2906285	REL-MR-BL-24DC/21HC	24 VDC bobin gerilimi, 1 PDT, 16A kontak akımlı	20	2,28	CK6
2906286	REL-MR-BL-24DC/21-21	24 VDC bobin gerilimi, 2 PDT, 8A kontak akımlı	20	2,45	CK6
1109538	REL-MR-BL- 48DC/21HC	48 VDC bobin gerilimi, 1 PDT, 16A kontak akımlı	10	3,49	CK6
1109544	REL-MR-BL- 48DC/21-21	48 VDC bobin gerilimi, 2 PDT, 8A kontak akımlı	10	3,87	CK6
1109539	REL-MR-BL-110DC/21HC	110 VDC bobin gerilimi, 1 PDT, 16A kontak akımlı	10	4,70	CK6
1109545	REL-MR-BL-110DC/21-21	110 VDC bobin gerilimi, 2 PDT, 8A kontak akımlı	10	4,91	CK6
1109540	REL-MR-BL- 24AC/21HC	24 VAC bobin gerilimi, 1 PDT, 16A kontak akımlı	10	3,46	CK6
1109546	REL-MR-BL- 24AC/21-21	24 VAC bobin gerilimi, 2 PDT, 8A kontak akımlı	10	3,51	CK6
1109542	REL-MR-BL-115AC/21HC	115 VAC bobin gerilimi, 1 PDT, 16A kontak akımlı	10	4,14	CK6
1109569	REL-MR-BL-115AC/21-21	115 VAC bobin gerilimi, 2 PDT, 8A kontak akımlı	10	4,36	CK6
2906288	REL-MR-BL-230AC/21HC	230 VAC bobin gerilimi, 1 PDT, 16A kontak akımlı	20	4,29	CK6
2906287	REL-MR-BL-230AC/21-21	230 VAC bobin gerilimi, 2 PDT, 8A kontak akımlı	20	4,46	CK6
2907518	ECOR-1-BSC3/2X21	ECOR-1 serisi taban, 3 katlı	10	2,70	CK6
2907524	ECOR-RH-1L	ECOR-1 röleler için tutma-ayırma kolu	10	0,23	CK6
2907523	ECOR-RH-1H	Sadece REL-MR-.../MS serisi röleler için tutma-ayırma kolu	10	0,23	CK6

### ECOR-2, ENDÜSTRİYEL RÖLELER

1109547	REL-IR-BL/L- 12DC/2X21	12 VDC bobin gerilimi, 2 PDT, 12A kontak akımlı, LED, test butonlu	10	4,43	CK6
1109557	REL-IR-BL/L- 12DC/4X21	12 VDC bobin gerilimi, 4 PDT, 6A kontak akımlı, LED, test butonlu	10	4,41	CK6
1032526	REL-IR-BL/L- 24DC/2X21	24 VDC bobin gerilimi, 2 PDT, 12A kontak akımlı, LED, test butonlu	10	4,14	CK6
1032470	REL-IR-BL- 24DC/2X21	24 VDC bobin gerilimi, 2 PDT, 12A kontak akımlı, test butonlu	10	4,14	CK6
1032527	REL-IR-BL/L- 24DC/4X21	24 VDC bobin gerilimi, 4 PDT, 6A kontak akımlı, LED, test butonlu	10	4,12	CK6
1032521	REL-IR-BL- 24DC/4X21	24 VDC bobin gerilimi, 4 PDT, 6A kontak akımlı, test butonlu	10	4,12	CK6
1109548	REL-IR-BL/L- 48DC/2X21	48 VDC bobin gerilimi, 2 PDT, 12A kontak akımlı, LED, test butonlu	10	5,32	CK6
1109558	REL-IR-BL/L- 48DC/4X21	48 VDC bobin gerilimi, 4 PDT, 6A kontak akımlı, LED, test butonlu	10	4,70	CK6
1109550	REL-IR-BL/L-110DC/2X21	110 VDC bobin gerilimi, 2 PDT, 12A kontak akımlı, LED, test butonlu	10	5,44	CK6
1109560	REL-IR-BL/L-110DC/4X21	110 VDC bobin gerilimi, 4 PDT, 6A kontak akımlı, LED, test butonlu	10	5,64	CK6
1109553	REL-IR-BL/L-125DC/2X21	125 VDC bobin gerilimi, 2 PDT, 12A kontak akımlı, LED, test butonlu	10	5,44	CK6
1109561	REL-IR-BL/L-125DC/4X21	125 VDC bobin gerilimi, 4 PDT, 6A kontak akımlı, LED, test butonlu	10	5,64	CK6
1109554	REL-IR-BL/L-220DC/2X21	220 VDC bobin gerilimi, 2 PDT, 12A kontak akımlı, LED, test butonlu	10	5,68	CK6
1109562	REL-IR-BL/L-220DC/4X21	220 VDC bobin gerilimi, 4 PDT, 6A kontak akımlı, LED, test butonlu	10	5,74	CK6
1109555	REL-IR-BL/L- 24AC/2X21	24 VAC bobin gerilimi, 2 PDT, 12A kontak akımlı, LED, test butonlu	10	4,30	CK6
1109563	REL-IR-BL/L- 24AC/4X21	24 VAC bobin gerilimi, 4 PDT, 6A kontak akımlı, LED, test butonlu	10	4,30	CK6
1109556	REL-IR-BL/L-115AC/2X21	115 VAC bobin gerilimi, 2 PDT, 12A kontak akımlı, LED, test butonlu	10	4,39	CK6
1109564	REL-IR-BL/L-115AC/4X21	115 VAC bobin gerilimi, 4 PDT, 6A kontak akımlı, LED, test butonlu	10	4,39	CK6
1032530	REL-IR-BL/L-230AC/2X21	230 VAC bobin gerilimi, 2 PDT, 12A kontak akımlı, LED, test butonlu	10	4,39	CK6
1032528	REL-IR-BL-230AC/2X21	230 VAC bobin gerilimi, 2 PDT, 12A kontak akımlı, test butonlu	10	4,11	CK6
1032531	REL-IR-BL/L-230AC/4X21	230 VAC bobin gerilimi, 4 PDT, 6A kontak akımlı, LED, test butonlu	10	4,69	CK6
1032529	REL-IR-BL-230AC/4X21	230 VAC bobin gerilimi, 4 PDT, 6A kontak akımlı, test butonlu	10	4,39	CK6
1051972	ECOR-RH-2L	Üstteki (REL-IR-BL...) röleler için tutma-ayırma kolu	10	0,23	CK6
2907521	ECOR-2-BSC3/4X21	ECOR-2 serisi taban, 3 katlı	10	3,37	CK6

### ECOR-1 VE ECOR-2 İÇİN ORTAK AKSESUARLAR

2833657	LDP-12-24DC	24 VDC için koruma diyodu + LED modülü	10	2,06	CK6
2907517	DP-12- 24 DC	24 VDC için koruma diyodu	10	2,06	CK6
2833712	LV-12-24UC	24 VAC varistör modülü, LED'li	10	4,06	CK6
2833738	LV-120-230AC/110DC	120 - 230 V AC/110 V DC varistör modülü, LED'li	10	2,32	CK6
2833880	V-120-230UC	120 - 230 V AC/DC varistör modülü	10	2,10	CK6
2833767	RC-120-230UC	120-230 VAC/DC için RC filtre modülü	10	2,06	CK6



REL-MR-BL-...



ECOR-RH-1L



ECOR-1-BSC3/2X21



REL-IR-BL...



ECOR-RH-2L



ECOR-2-BSC3/4X21



RC-120-230UC





SİRNO.	TİP	AÇIKLAMA	AMBALAJ (Ad.)	BİRİM FİYAT (€/Ad.)	SATIŞ GRUBU
<b>ECORLINE SERİSİ RÖLELER</b>					
<b>ECOR-3, OKTAL RÖLELER</b>					
1109565	REL-OR-BL/L- 12DC/3X21	12 VDC bobin gerilimi, 3 PDT, 10A kontak akımlı, LED, test butonlu	10	<b>6,98</b>	CK6
1032536	REL-OR-BL/L- 24DC/3X21	24 VDC bobin gerilimi, 3 PDT, 10A kontak akımlı, LED, test butonlu	10	<b>5,81</b>	CK6
1032532	REL-OR-BL- 24DC/3X21	24 VDC bobin gerilimi, 3 PDT, 10A kontak akımlı, test butonlu	10	<b>5,81</b>	CK6
1109566	REL-OR-BL/L-125DC/3X21	125 VDC bobin gerilimi, 3 PDT, 10A kontak akımlı, LED, test butonlu	10	<b>7,78</b>	CK6
1109567	REL-OR-BL/L- 24AC/3X21	24 VAC bobin gerilimi, 3 PDT, 10A kontak akımlı, LED, test butonlu	10	<b>7,00</b>	CK6
1109568	REL-OR-BL/L-115AC/3X21	115 VAC bobin gerilimi, 3 PDT, 10A kontak akımlı, LED, test butonlu	10	<b>7,06</b>	CK6
1032538	REL-OR-BL/L-230AC/3X21	230 VAC bobin gerilimi, 3 PDT, 10A kontak akımlı, LED, test butonlu	10	<b>6,28</b>	CK6
1032537	REL-OR-BL-230AC/3X21	230 VAC bobin gerilimi, 3 PDT, 10A kontak akımlı, test butonlu	10	<b>6,28</b>	CK6
2833628	EL3-M52	Oktal röleler için tutma kolu (tel şeklindedir)	10	<b>0,29</b>	CK6
2907520	ECOR-3-BSC1/3X21	ECOR-3 serisi taban, 3 katlı	10	<b>3,85</b>	CK6
2833770	LDP3-12-24DC	24 VDC için koruma diyodu + LED modülü	10	<b>2,06</b>	CK6
2833945	V3-120-230UC	120-230 VAC/DC varistör modülü, LED'siz	10	<b>2,10</b>	CK6
2833916	RC3-120-230UC	120-230 VAC/DC için RC filtre modülü	10	<b>2,06</b>	CK6



REL-OR-BL...



RC3-120-230UC



EL3-M52



ECOR-3-BSC1/3X21



## CONTACTRON ELEKTRONİK KONTAKTÖRLER

“4’ü 1 arada”



Sol çalışma



Sağ çalışma



Termik koruma



Acil duruş



### Avantajları

- % 75 daha az yer kaplar
- %75 daha az kablaj
- 10 kat hizmet ömrü
- Entegre emniyet
- Faz kaybı/asimetri kontrolü



Contactron bağlantısı

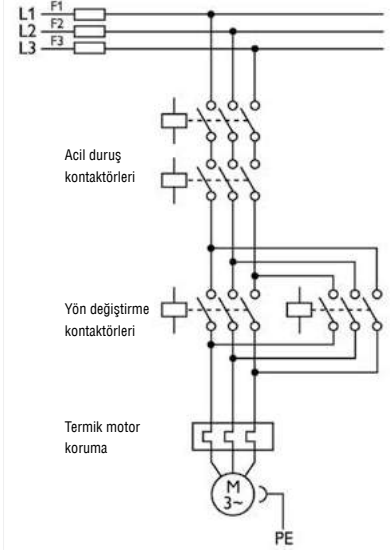

Klasik bağlantı

**NOT: Nominal akımı 1,5A ve altında olan motorlar için 9A' lik model kullanılmamalıdır. Motorun akımına uygun Contactron kullanılmalıdır.**

### CONTACTRON HİBRİT SERİSİ ELEKTRONİK KONTAKTÖRLER

#### SAĞ, SOL, EMNİYET VE MOTOR KORUMA (SİL 3)

2900582	ELR H5-IES-SC- 24DC/500AC-0,6	24 VDC kumanda, 3 Faz 500VAC 3x0,6A	1	186,00	CK7
2900414	ELR H5-IES-SC- 24DC/500AC-2	24 VDC kumanda, 3 Faz 500VAC 3x2A	1	186,00	CK7
2900420	ELR H5-IES-SC-230AC/500AC-2	230 VAC kumanda, 3 Faz 500VAC 3x2A	1	186,00	CK7
2900421	ELR H5-IES-SC- 24DC/500AC-9	24 VDC kumanda, 3 Faz 500VAC 3x9A	1	186,00	CK7
2900422	ELR H5-IES-SC-230AC/500AC-9	230 VAC kumanda, 3 Faz 500VAC 3x9A	1	186,00	CK7

#### SAĞ, SOL VE MOTOR KORUMA

2900573	ELR H5-I-SC- 24DC/500AC-0,6	24 VDC kumanda, 3 Faz 500VAC 3x0,6A	1	163,00	CK7
2900574	ELR H5-I-SC- 24DC/500AC-2	24 VDC kumanda, 3 Faz 500VAC 3x2A	1	162,00	CK7
2900576	ELR H5-I-SC- 24DC/500AC-9	24 VDC kumanda, 3 Faz 500VAC 3x9A	1	163,00	CK7

#### TEK YÖN, EMNİYET VE MOTOR KORUMA (SİL 3)

2900566	ELR H3-IES-SC- 24DC/500AC-0,6	24 VDC kumanda, 3 Faz 500VAC 3x0,6A	1	164,00	CK7
2900567	ELR H3-IES-SC- 24DC/500AC-2	24 VDC kumanda, 3 Faz 500VAC 3x2A	1	164,00	CK7
2900568	ELR H3-IES-SC-230AC/500AC-2	230 VAC kumanda, 3 Faz 500VAC 3x2A	1	164,00	CK7
2900569	ELR H3-IES-SC- 24DC/500AC-9	24 VDC kumanda, 3 Faz 500VAC 3x9A	1	164,00	CK7
2900570	ELR H3-IES-SC-230AC/500AC-9	230 VAC kumanda, 3 Faz 500VAC 3x9A	1	164,00	CK7

#### TEK YÖN VE MOTOR KORUMA

2900542	ELR H3-I-SC- 24DC/500AC-0,6	24 VDC kumanda, 3 Faz 500VAC 3x0,6A	1	140,00	CK7
2900543	ELR H3-I-SC- 24DC/500AC-2	24 VDC kumanda, 3 Faz 500VAC 3x2A	1	140,00	CK7
2900545	ELR H3-I-SC- 24DC/500AC-9	24 VDC kumanda, 3 Faz 500VAC 3x9A	1	140,00	CK7

#### SAĞ, SOL

2900538	ELR H5-SC- 24DC/500AC-9	24 VDC kumanda, 3 Faz 500VAC 3x9A	1	140,00	CK7
---------	-------------------------	-----------------------------------	---	--------	-----

### CONTACTRON W3 SERİSİ ELEKTRONİK KONTAKTÖRLER

#### SAĞ, SOL, EMNİYET VE MOTOR KORUMA (SİL 3)

2297031	ELR W3-24DC/500AC-2I	24 VDC kumanda, 3 Faz 550VAC 3x2A	1	199,00	CK7
2297044	ELR W3-230AC/500AC-2I	230 VAC kumanda, 3 Faz 550VAC 3x2A	1	201,00	CK7
2297057	ELR W3-24DC/500AC-9I	24 VDC kumanda, 3 Faz 550VAC 3x9A	1	201,00	CK7
2297060	ELR W3-230AC/500AC-9I	230 VAC kumanda, 3 Faz 550VAC 3x9A	1	199,00	CK7



ELR H5...

akım ayarı  
videosu

ELR W3...

SİRNO.

TİP

AÇIKLAMA

AMBALAJ  
(Ad.)BİRİM FİYAT  
(€/Ad.)SATIŞ  
GRUBU

## HABERLEŞME DESTEKLİ CONTACTRON

CANopen

EtherNet/IP™

Modbus

PROFIBUS®

PROFINET®



EM-PNET-GATEWAY-IFS



IFS-USB-PROG-ADAPTER

### HABERLEŞME DESTEKLİ CONTACTRON

2905152	ELR H5-IES-SC/500AC-3-IFS	500 VAC/3x3A	1	244,00	CK7
2905153	ELR H5-IES-SC/500AC-9-IFS	500 VAC/3x9A	1	244,00	CK7

### HABERLEŞME MODÜLLERİ

2904472	EM-PNET-GATEWAY-IFS	Profinet Gateway (ethernet üzerinden programlanabilir)	1	331,00	CK7
2901528	EM-MODBUS-GATEWAY-IFS	Modbus/TCP Gateway (ethernet üzerinden programlanabilir)	1	332,00	CK7
2901988	EM-ETH-GATEWAY-IFS	EtherNet/IP™ Gateway (ethernet üzerinden programlanabilir)	1	345,00	CK7
2297620	EM-PB-GATEWAY-IFS	Profibus Gateway (2320500 ile programlanır)	1	360,00	CK7
2901504	EM-CAN-GATEWAY-IFS	CANopen Gateway (2320500 ile programlanır)	1	332,00	CK7
2320500	IFS-USB-PROG-ADAPTER	Programlama kablosu	1	84,40	CK7

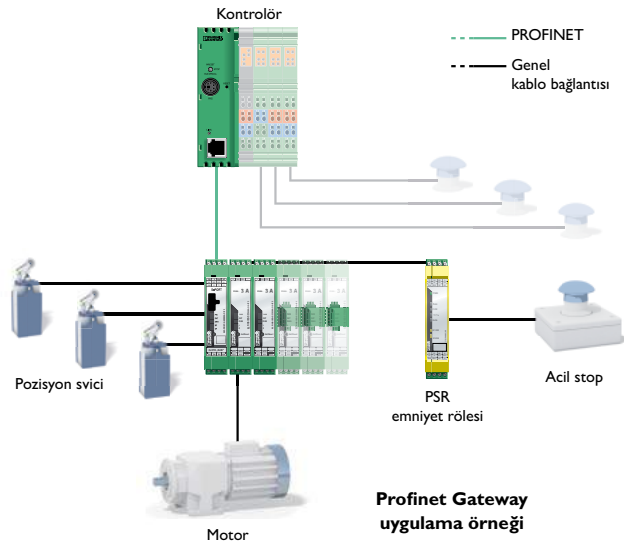

Profinet Gateway  
uygulama örneği

### Bir Gateway' e bağlanabilen cihaz sayısı

Giriş :	Durum/ Diyagnostik		Akım	Bimetal	Çalışma Sayacı	Cihaz Sayısı
Çıkış :		Kontrol				
	√	√				32
	√	√	√			21
	√	√	√	√		16
	√	√	√	√	√	12

SİR.NO.	TİP	AÇIKLAMA	AMBALAJ (Ad.)	BİRİM FİYAT (€/Ad.)	SATIŞ GRUBU
<b>CONTACTRON EMM ELEKTRONİK MOTOR YÖNETİM MODÜLÜ</b>					
2297523	EMM 3-24DC/500AC-16*	3 faz, 16 A, besleme 24 VDC	1	<b>345,00</b>	CK7
2297497	EMM 3-24DC/500AC-IFS*	3 faz, 5 A, besleme 24 VDC harici akım trafosu ile kullanılır	1	<b>345,00</b>	CK7
2297620	EM-PB-GATEWAY-IFS	Profibus Gateway	1	<b>360,00</b>	CK7
2901528	EM-MODBUS-GATEWAY-IFS	Modbus/TCP Gateway	1	<b>332,00</b>	CK7
2901504	EM-CAN-GATEWAY-IFS	CANopen Gateway	1	<b>332,00</b>	CK7
2904472	EM-PNET-GATEWAY-IFS	Profinet Gateway	1	<b>331,00</b>	CK7
2692720	IB IL IFS-MA-PAC	Phoenix Contact kontrolörler için gateway	1	<b>253,00</b>	DNI
1784729	IMC 1,5/ 5-ST-3,81 SET IL IFS 2M	Montaj bağlantı kablosu (EMM ile 2692720'yi birbirine bağlar)	1	<b>27,90</b>	AAA
2201937	ME 22,5 TBUS 1,5/ 5-ST-3,81 GY	EMM ile Gateway'leri birbirine bağlamak için	50	<b>10,75</b>	ACH
2811271	IFS-USB-PROG-ADAPTER	Programlama kablosu	1	<b>140,00</b>	CK1

EMM...



ME 22,5 TBUS 1,5/ 5-ST-3,81 GY

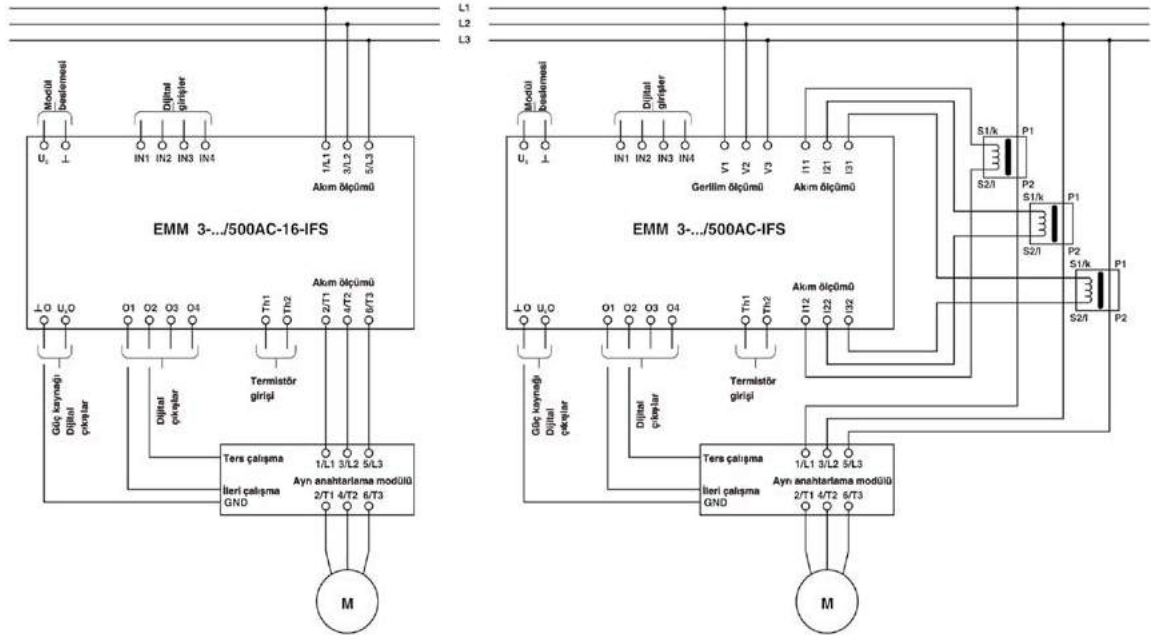

\*Görünür, aktif ve reaktif güç, her bir faz için akım ve gerilim değerleri, faz açısı, anahtarlama çevrimi ve çalışma saatleri, ayarlanabilir bimetal fonksiyonu sınıf 5-30, termistör izleme özelliklerinin yanında motor enversör veya yıldız üçgen yol verme işlemlerinizi EMM modülüyle gerçekleştirebilirsiniz. Belirtilen parametreleri, Gateway'leri kullanarak otomasyon yapısına entegre edebilirsiniz.

## SOLID STATE RÖLELER

### 1 FAZ (SOĞUTUCULU)

1032919	ELR 1-SC-24DC/600AC-20	24VDC, 1 faz, 42 V AC ... 660 V AC, 20A	1	<b>92,10</b>	CK7
1032921	ELR 1-SC-24DC/600AC-30	24VDC, 1 faz, 42 V AC ... 660 V AC, 30A	1	<b>113,00</b>	CK7
1032926	ELR 1-SC-24DC/600AC-50	24VDC, 1 faz, 42 V AC ... 660 V AC, 50A	1	<b>145,00</b>	CK7
1032920	ELR 1-SC-230AC/600AC-20	230 VAC, 1 faz, 42 V AC ... 660 V AC, 20A	1	<b>101,90</b>	CK7
1032922	ELR 1-SC-230AC/600AC-30	230VAC, 1 faz, 42 V AC ... 660 V AC, 30A	1	<b>124,00</b>	CK7
1032927	ELR 1-SC-230AC/600AC-50	230VAC, 1 faz, 42 V AC ... 660 V AC, 50A	1	<b>162,00</b>	CK7

### 3 FAZ ( SOĞUTUCULU)

2297374	ELR W2+1- 24DC/500AC-37	24VDC, 3 faz, 48 V AC ... 575 V AC, 37A Sağ, Sol	1	<b>596,00</b>	CK7
---------	-------------------------	--	---	---------------	-----



ELR 1-SC-24DC/600AC-20



ELR 1-SC-24DC/600AC-50



ELR W2+1...

## ESSENTIAL Güç Kaynakları

ESSENTIAL  
edition

## Monofaze Girişli Modellerin Özellikleri

Giriş : 85VAC ... 264VAC  
 Çıkış : 22 ... 28V DC ayarlanabilir  
 Geniş Çalışma Sıcaklığı : -20 °C ... 70 °C  
 Yüksek MTBF değeri : 700.000 saat  
 Tüm modeller metal kasalıdır

SİPNO.	TİP	AÇIKLAMA	AMBALAJ (Ad.)	BİRİM FİYAT (€/Ad.)	SATIŞ GRB.
<b>ESSENTIAL Güç Kaynakları - Monofaze</b>					
2910586	ESSENTIAL-PS/1AC/24DC/120W/EE	24 VDC 5 A, 40x124x118mm (GxYxD), %88 verim	1	51,50	CMP
2910587	ESSENTIAL-PS/1AC/24DC/240W/EE	24 VDC 10 A, 60x124x118mm (GxYxD), %90 verim	1	79,80	CMP
2910588	ESSENTIAL-PS/1AC/24DC/480W/EE	24 VDC 20 A, 86x124x129mm (GxYxD), %88 verim	1	135,00	CMP

## Trifaze Girişli Modellerin Özellikleri

Giriş : 3x320VAC ... 575VAC  
 Çıkış : 22.5 ... 29.5V DC ayarlanabilir  
 Geniş Çalışma Sıcaklığı : -25 °C ... 70 °C  
 Yüksek MTBF değeri : 700.000 saat  
 Tüm modeller metal kasalıdır



SİPNO.	TİP	AÇIKLAMA	AMBALAJ (Ad.)	BİRİM FİYAT (€/Ad.)	SATIŞ GRB.
<b>ESSENTIAL Güç Kaynakları - Trifaze</b>					
1018291	ESSENTIAL-PS/3AC/24DC/240W/EE	24 VDC 10 A, 60x130x153mm (GxYxD), %88.5 verim	1	141,00	CMP
1018299	ESSENTIAL-PS/3AC/24DC/480W/EE	24 VDC 20 A, 115x130x153mm (GxYxD), %91 verim	1	213,00	CMP
1018294	ESSENTIAL-PS/3AC/24DC/960W/EE	24 VDC 40 A, 139x130x190mm (GxYxD), %91.5 verim	1	312,00	CMP



SİRNÖ. TİP AÇIKLAMA AMBALAJ (Ad.) BİRİM FİYAT (€/Ad.) SATIŞ GRUBU

## UNO SERİSİ KOMPAKT GÜÇ KAYNAKLARI

### TEK FAZ 85...264 VAC GİRİŞ, 24 VDC ÇIKIŞ

2902991	UNO-PS/1AC/24DC/30W	1 fazlı, 24 VDC, 1,25A (30W)	1	55,10	CMP
2902992	UNO-PS/1AC/24DC/60W	1 fazlı, 24 VDC, 2,5A (60W)	1	68,90	CMP
2902993	UNO-PS/1AC/24DC/100W	1 fazlı, 24 VDC, 4,2A (100W)	1	99,00	CMP
2904376	UNO-PS/1AC/24DC/150W	1 fazlı, 24..28 VDC, 6,25A (150W)	1	112,00	CMP
2904372	UNO-PS/1AC/24DC/240W	1 fazlı, 24..28 VDC, 10A (240W)	1	156,00	CMP
2910105	UNO2-PS/1AC/24DC/480W	1 fazlı, 24..28 VDC, 20A (480W)	1	201,00	CMP

### İKİ FAZ 2X264..575 VAC GİRİŞ, 24 VDC ÇIKIŞ

2904371	UNO-PS/2AC/24DC/90W/C2LPS	2 faz, 24 VDC, 3,75A (90W) NEC sınıf 2 uygulamaları için	1	115,00	CMP
---------	---------------------------	--	---	--------	-----

### TEK FAZ 85...264 VAC GİRİŞ, 12 VDC ÇIKIŞ

2902998	UNO-PS/1AC/12DC/30W	1 fazlı, 12 VDC, 2,5A (30W)	1	56,90	CMP
2902999	UNO-PS/1AC/12DC/55W	1 fazlı, 12 VDC, 4,6A (55W)	1	75,70	CMP
2902997	UNO-PS/1AC/12DC/100W	1 fazlı, 12 VDC, 8,3A (100W)	1	109,00	CMP

UNO-PS/...

UNO2-PS/1AC/24DC/480W

# UNO POWER

Temel fonksiyonları sunan güç kaynakları - kompakt ve yüksek verimli



Maksimum enerji verimliliği

- % 90'ın üzerinde verim
- Yüksüz konumda 0.3 W'ın altında kayıp

Minimum boyut

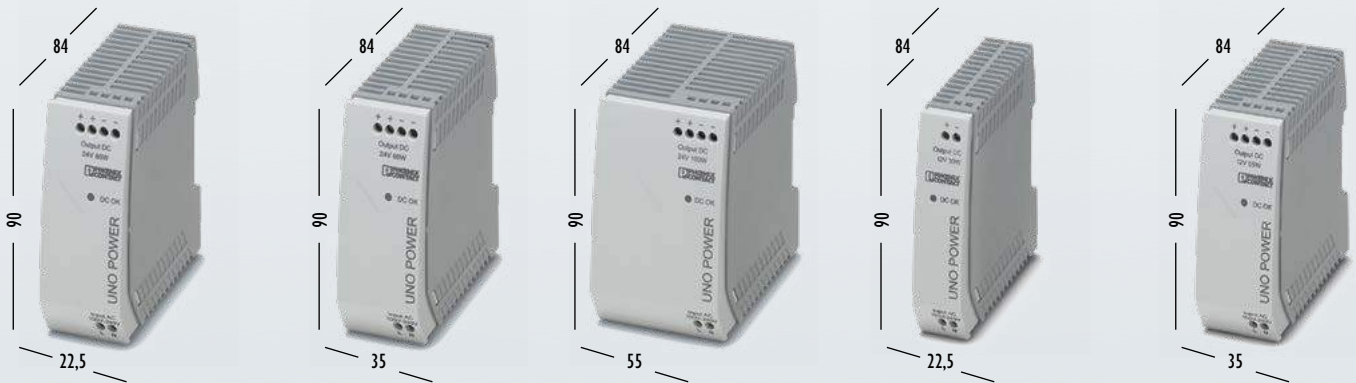

24 VDC / 30W

UNO-PS/1AC/24DC/30W  
2902991

24 VDC / 60W

UNO-PS/1AC/24DC/60W  
2902992

24 VDC / 100W

UNO-PS/1AC/24DC/100W  
2902993

12 VDC / 30W

UNO-PS/1AC/12DC/30W  
2902998

12 VDC / 55W

UNO-PS/1AC/12DC/55W  
2902999

SİRNO. TİP AÇIKLAMA AMBALAJ (Ad.) BİRİM FİYAT (€/Ad.) SATIŞ GRUBU

## YENİ NESİL TRIO GÜÇ KAYNAKLARI

### TEK FAZ 85...264 VAC / 99...275 VDC GİRİŞ, 24... 28VDC ÇIKIŞ, "DC OK" KONTAK ÇIKIŞI

↓	2903147	TRIO-PS-2G/1AC/24DC/3/C2LPS	1 fazlı, 24 VDC, 3A, (4,5A 1s)	1	86,40	CMP
↓	2903148	TRIO-PS-2G/1AC/24DC/5	1 fazlı, 24 VDC, 5A, (7,5A 5s)	1	117,00	CMP
↓	2903149	TRIO-PS-2G/1AC/24DC/10	1 fazlı, 24 VDC, 10A, (15A 5s)	1	204,00	CMP
↓	2903151	TRIO-PS-2G/1AC/24DC/20	1 fazlı, 24 VDC, 20A, (30A 5s)	1	294,00	CMP

### ÜÇ FAZ 3X320...575 VAC / GİRİŞ, 24... 28VDC ÇIKIŞ, "DC OK" KONTAK ÇIKIŞI

↓	2903153	TRIO-PS-2G/3AC/24DC/5	3 fazlı, 24 VDC, 5A, (7,5A 5s)	1	169,00	CMP
↓	2903154	TRIO-PS-2G/3AC/24DC/10	3 fazlı, 24 VDC, 10A, (15A 5s)	1	232,00	CMP
↓	2903155	TRIO-PS-2G/3AC/24DC/20	3 fazlı, 24 VDC, 20A, (30A 5s)	1	324,00	CMP
	2903156	TRIO-PS-2G/3AC/24DC/40	3 fazlı, 24 VDC, 40A, (60A 5s)	1	455,00	CMP

### TEK FAZ 85...264 VAC / 99...275 VDC GİRİŞ, 12... 18VDC ÇIKIŞ, "DC OK" KONTAK ÇIKIŞI

	2903157	TRIO-PS-2G/1AC/12DC/5/C2LPS	1 fazlı, 12 VDC, 5A	1	135,00	CMP
	2903158	TRIO-PS-2G/1AC/12DC/10	1 fazlı, 12 VDC, 10A, (15A 5s)	1	176,00	CMP

### TEK FAZ 85...264 VAC / 99...275 VDC GİRİŞ, 36... 55VDC ÇIKIŞ, "DC OK" KONTAK ÇIKIŞI

	2903159	TRIO-PS-2G/1AC/48DC/5	1 fazlı, 48 VDC, 5A, (7,5A 5s)	1	234,00	CMP
	2903160	TRIO-PS-2G/1AC/48DC/10	1 fazlı, 48 VDC, 10A, (15A 5s)	1	351,00	CMP

### IP 67 GÜÇ KAYNAKLARI

	1039830	TRIO-PS-IP67/1AC/24DC/20	1 fazlı, 24 VDC, 20A, (30A 5s)	1	757,00	CMP
	1039829	TRIO-PS-IP67/3AC/24DC/20	3 fazlı, 24 VDC, 20A, (30A 5s)	1	757,00	CMP

↓ ABS, BV, DNV, GL, LR, RINA onaylarından en az birinden onay almıştır.



TRIO-PS-2G/...



TRIO-PS-IP67/1AC/24DC/20

## Yeni nesil "TRIO POWER" Güç Kaynakları



### Avantajları

- Az yer kaplayan ince tasarım
- El aleti gerektirmeyen push-in bağlantı
- Dinamik güç rezervi sayesinde 5s boyunca %150 akım



ürün videosu

### Güçlü Elektriksel ve Mekanik Tasarım :

- Monofaze modellerde 300VAC' ye kadar dayanım
- Trifaze modellerde 2 fazda sürekli çalışabilme
- Yüksek MTBF>1.000.000 saat
- 4g'lik titreşime ve 30g'lik şok darbelere dayanım
- -25°C ... 70°C geniş çalışma sıcaklığı
- -40°C'de başlatılabilen 10A, 20A ve 40A modeller

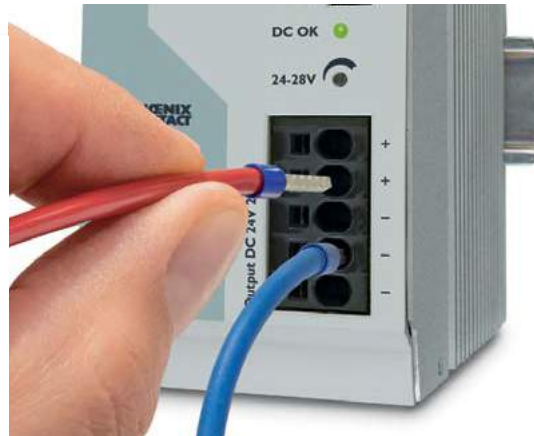

SİPNO.	TİP	AÇIKLAMA	AMBALAJ (Ad.)	BİRİM FİYAT (€/Ad.)	SATIŞ GRUBU
--------	-----	----------	---------------	---------------------	-------------

## ÇOK KANALLI AYARLANABİLİR 24V DC ELEKTRONİK DEVRE KESİCİLER

2905743	CBM E4 24DC/0.5-10A NO-R	4 kanal, 0.5...10A ayarlanabilir, 24V DC, reset girişi, ikaz çıkışı	1	168,00	CLA
2905744	CBM E8 24DC/0.5-10A NO-R	8 kanal, 0.5...10A ayarlanabilir, 24V DC, reset girişi, ikaz çıkışı	1	296,00	CLA
2906032	CBMC E4 24DC/1-10A NO	4 Kanallı, 1...10 A ayar aralığı, 24V DC, ikaz çıkışı	1	114,00	CLA
1065727	CBMC E4 24DC/1-4A S-R	4 Kanallı, 1...4 A ayar aralığı, 24V DC, reset girişi, ikaz çıkışı	1	114,00	CLA
2910411	CBMC E4 24DC/1-10A IOL	4 Kanallı, 1...10 A ayar aralığı, 24V DC, IO Link haberleşme	1	160,00	CLA

İzlenebilen değerler : Giriş gerilimi, kanal açık/kapalı,  
kanal hata, ayarlanan akım değeri, anlık akım  
Kontrol edilen değişkenler : Kanal aç/kapa, akım değeri set etme

Ortak arıza kontak çıkışı vardır. LED'li butonlar sayesinde herbir kanal açıp kapatılabilir, resetlenebilir.  
ABS, BV, DNV, GL, LR, RINA onaylarından en az birinden onay almıştır.

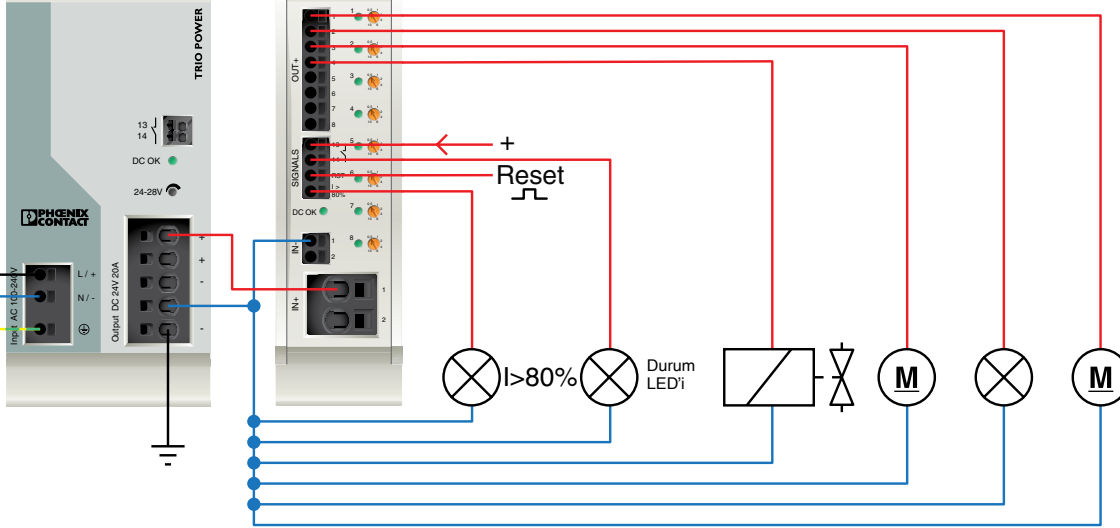

TRIO güç kaynağı ve devre kesicinin birlikte kullanıldığı uygulama şeması



ürün videosu



uygulama videosu

## TEK KANALLI AYARLANABİLİR 24V DC ELEKTRONİK DEVRE KESİCİLER

2908262	PTCB E1 24DC/1-8A NO	1 kanal, 24V DC, 1-2-3-4-5-6-7-8A ayarlanabilir, ikaz çıkışı, belirli klemenslerle köprülenebilir	1	47,00	CLA
---------	----------------------	---	---	-------	-----

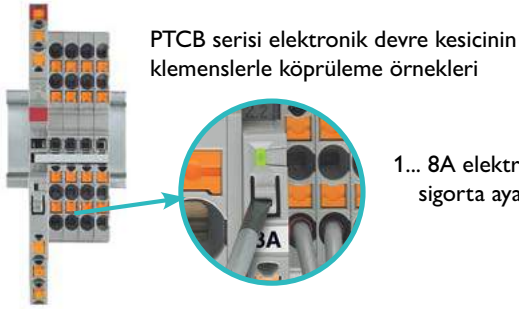

1... 8A elektronik sigorta ayarı

## KUMANDA DEVRELERİ İÇİN TERMİK MANYETİK DEVRE KESİCİLER

0916603	UT 6-TMC M 0,5A	In=0,5A Un=28 VDC/240 VAC Icn=200 A AC/400 A DC	6	21,50	CLA
0916604	UT 6-TMC M 1A	In=1A Un=28 VDC/240 VAC Icn=200 A AC/400 A DC	6	21,50	CLA
0916605	UT 6-TMC M 2A	In=2A Un=28 VDC/240 VAC Icn=200 A AC/400 A DC	6	21,50	CLA
0916606	UT 6-TMC M 4A	In=4A Un=28 VDC/240 VAC Icn=200 A AC/400 A DC	6	21,50	CLA
0916607	UT 6-TMC M 5A	In=5A Un=28 VDC/240 VAC Icn=200 A AC/400 A DC	6	21,50	CLA
0916608	UT 6-TMC M 6A	In=6A Un=28 VDC/240 VAC Icn=200 A AC/400 A DC	6	21,50	CLA
0916610	UT 6-TMC M 10A	In=10A Un=28 VDC/240 VAC Icn=200 A AC/400 A DC	6	21,50	CLA
0916611	UT 6-TMC M 12A	In=12A Un=28 VDC/240 VAC Icn=200 A AC/400 A DC	6	21,50	CLA
0916613	UT 6-TMC M 16A	In=16A Un=28 VDC/240 VAC Icn=200 A AC/400 A DC	6	21,50	CLA



## POTANSİYEL DAĞITICILAR

2315256	VIP-2/SC/PDM-2/16	2 güç terminali, 8 dağıtıcı blok, vidalı	1	33,40	CK2
2315269	VIP-2/SC/PDM-2/24	2 güç terminali, 12 dağıtıcı blok, vidalı	1	36,90	CK2
2315272	VIP-2/SC/PDM-2/32	2 güç terminali, 16 dağıtıcı blok, vidalı	1	43,00	CK2
2903717	VIP-2/SC/PDM-2/48	2 güç terminali, 24 dağıtıcı blok, vidalı	1	64,20	CK2
2903797	VIP-3/PT/PDM-2/16	2 güç terminali, 8 dağıtıcı blok, push-in	1	44,90	CK2
2903798	VIP-3/PT/PDM-2/24	2 güç terminali, 12 dağıtıcı blok, push-in	1	49,60	CK2
2903799	VIP-3/PT/PDM-2/32	2 güç terminali, 16 dağıtıcı blok, push-in	1	57,80	CK2
2903800	VIP-3/PT/PDM-2/48	2 güç terminali, 24 dağıtıcı blok, push-in	1	86,40	CK2





SİRNO. TİP AÇIKLAMA AMBALAJ (Ad.) BİRİM FİYAT (€/Ad.) SATIŞ GRUBU

## TRIO SERİSİ GÜÇ KAYNAKLARI

### TEK FAZ 85...264 VAC GİRİŞ, 12 VDC ÇIKIŞ

2866475	TRIO-PS/1AC/12DC/5	1 fazlı, 12 VDC, 5 A	1	140,00	CMP
2866488	TRIO-PS/1AC/12DC/10	1 fazlı, 12 VDC, 10 A	1	183,00	CMP

### TEK FAZ 85...264 VAC GİRİŞ, 24 VDC ÇIKIŞ

↓	2866268	TRIO-PS/1AC/24DC/2.5	1 fazlı, 24 VDC, 2,5A	1	95,30	CMP
↓	2866310	TRIO-PS/1AC/24DC/5	1 fazlı, 24 VDC, 5A	1	128,00	CMP
	2866323	TRIO-PS/1AC/24DC/10	1 fazlı, 24 VDC, 10A	1	222,00	CMP
	2866381	TRIO-PS/1AC/24DC/20	1 fazlı, 24 VDC, 20A	1	302,00	CMP

### TEK FAZ 85...264 VAC GİRİŞ, 48 VDC ÇIKIŞ

	2866491	TRIO-PS/1AC/48DC/5	1 fazlı, 48 VDC, 5A	1	248,00	CMP
	2866501	TRIO-PS/1AC/48DC/10	1 fazlı, 48 VDC, 10A	1	382,00	CMP

### ÜÇ FAZ 3X320...575 VAC GİRİŞ, 24 VDC ÇIKIŞ

	2866462	TRIO-PS/3AC/24DC/5	3 fazlı, 24 VDC, 5A	1	174,00	CMP
	2866459	TRIO-PS/3AC/24DC/10	3 fazlı, 24 VDC, 10A	1	239,00	CMP
	2866394	TRIO-PS/3AC/24DC/20	3 fazlı, 24 VDC, 20A	1	334,00	CMP
	2866404	TRIO-PS/3AC/24DC/40	3 fazlı, 24 VDC, 40A	1	493,00	CMP

### DC 450 V DC ... 840 V DC GİRİŞ, 24 VDC ÇIKIŞ

	2866530	TRIO-PS/600DC/24DC/20	24 VDC, 20A güç kaynağı	1	354,00	CMP
--	---------	-----------------------	-------------------------	---	--------	-----

## QUINT 4' ÜN KÜÇÜK GÜÇLÜ MODELLERİ (SİGORTA ARTTIRMA ÖZELLİĞİ YOKTUR)

### TEK FAZ 85...264 VAC / 90...350VDC GİRİŞ

↓	2909575	QUINT4-PS/1AC/24DC/1.3/PT	24 VDC, 1,3A (2,6A 5s.)	1	104,00	CMP
↓	2909576	QUINT4-PS/1AC/24DC/2.5/PT	24 VDC, 2,5A (5A 5s.)	1	129,00	CMP
↓	2909577	QUINT4-PS/1AC/24DC/3.8/PT	24 VDC, 3,8A (7A 5s.)	1	183,00	CMP
↓	2904605	QUINT4-PS/1AC/12DC/2.5/PT	12 VDC, 2,5A (4,5A 5s.)	1	124,00	CMP
↓	2904607	QUINT4-PS/1AC/12DC/7.5/PT	12 VDC, 7,5A (12,75A 5s.)	1	193,00	CMP
	2904595	QUINT4-PS/1AC/5DC/5/PT	5 VDC, 5A (8A 5s.)	1	123,00	CMP

## STEP SERİSİ GÜÇ KAYNAKLARI

### TEK FAZ 85...264 VAC / 95...250VDC GİRİŞ, 5 VDC ÇIKIŞ

↓	2320513	STEP-PS/ 1AC/ 5DC/2	5 VDC, 2A	1	53,60	CMP
	2868541	STEP-PS/ 1AC/ 5DC/6.5	5 VDC, 6,5A	1	95,30	CMP

### TEK FAZ 85...264 VAC / 95...250VDC GİRİŞ, 12 VDC ÇIKIŞ

	2868538	STEP-PS/ 1AC/12DC/1	12 VDC, 1A	1	51,80	CMP
↓	2868567	STEP-PS/ 1AC/12DC/1.5	12 VDC, 1,5A	1	58,60	CMP
	2868554	STEP-PS/ 1AC/12DC/1.5/FL	12 VDC, 1,5A (yassı tasarım)	1	58,60	CMP
↓	2868570	STEP-PS/ 1AC/12DC/3	12 VDC, 3A	1	85,50	CMP
↓	2868583	STEP-PS/ 1AC/12DC/5	12 VDC, 5A	1	95,30	CMP

### TEK FAZ 85...264 VAC / 95...250VDC GİRİŞ, 15 VDC ÇIKIŞ

↓	2868619	STEP-PS/ 1AC/15DC/4	15 VDC, 4A	1	95,30	CMP
---	---------	---------------------	------------	---	-------	-----

### TEK FAZ 85...264 VAC / 95...250VDC GİRİŞ, 24 VDC ÇIKIŞ

	2868596	STEP-PS/ 1AC/24DC/0.5	24 VDC, 0,5A	1	47,40	CMP
↓	2868622	STEP-PS/ 1AC/24DC/0.75/FL	24 VDC, 0,75A (yassı tasarım)	1	54,20	CMP
↓	2868635	STEP-PS/ 1AC/24DC/0.75	24 VDC, 0,75A	1	53,20	CMP
↓	2868648	STEP-PS/ 1AC/24DC/1.75	24 VDC, 1,75A	1	77,60	CMP
↓	2868651	STEP-PS/ 1AC/24DC/2.5	24 VDC, 2,5A	1	86,60	CMP
↓	2868677	STEP-PS/ 1AC/24DC/3.8/C2LPS	24 VDC, 3,8A NEC Sınıf 2 uygulamaları için	1	124,00	CMP
↓	2868664	STEP-PS/ 1AC/24DC/4.2	24 VDC, 4,2A	1	124,00	CMP

### TEK FAZ 85...264 VAC / 95...250VDC GİRİŞ, 48 VDC ÇIKIŞ

↓	2868680	STEP-PS/ 1AC/48DC/2	48 VDC, 2A	1	139,00	CMP
---	---------	---------------------	------------	---	--------	-----

↓ ABS, BV, DNV, GL, LR, RINA onaylarından en az birinden onay almıştır.



TRIO ...

**Yeni nesil versiyonu için 113. sayfaya bakınız**



QUINT4-PS... PT



STEP-PS/ 1AC/24DC/0.5



STEP-PS/ 1AC/24DC/2.5



STEP-PS/ 1AC/24DC/3.8/C2LPS

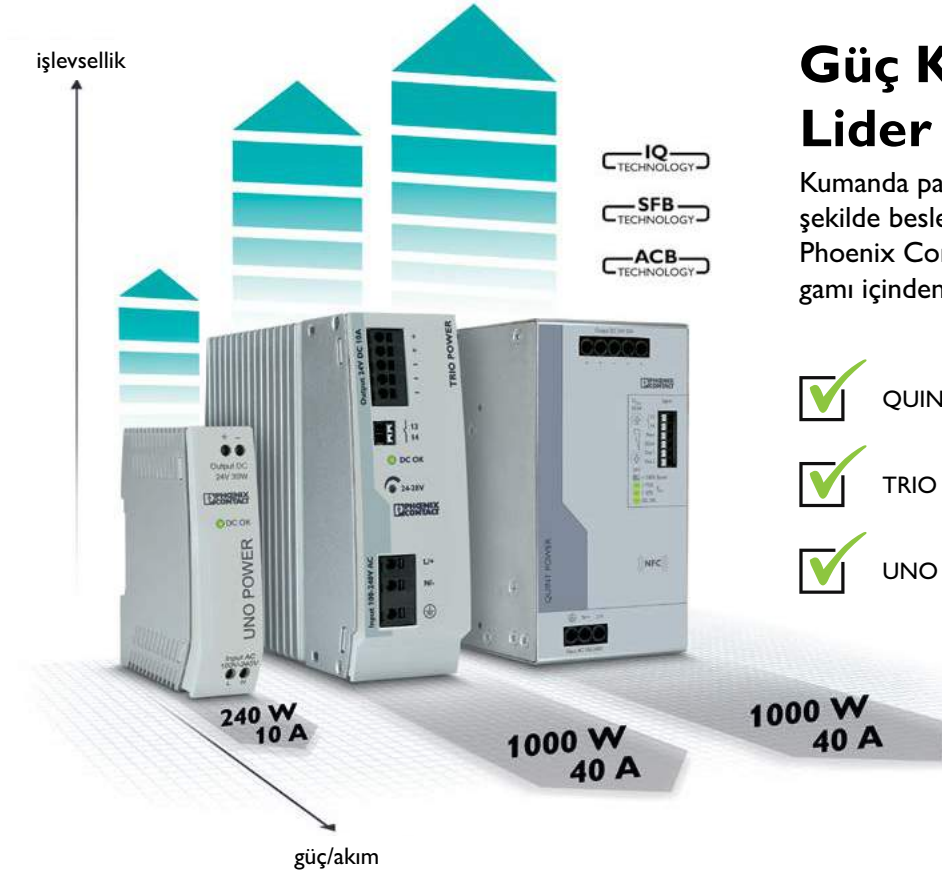

## Güç Kaynaklarında Lider Teknoloji

Kumanda panosundaki modülleri güvenilir şekilde beslemek istiyor musunuz? Phoenix Contact'ın kapsamlı ürün gamı içinden seçim yapın.

- ✓ QUINT POWER - maksimum işlevsellik
- ✓ TRIO POWER - standart işlevsellik
- ✓ UNO POWER - temel işlevsellik

### QUINT 4 - En yüksek güvenilirlik ve sistem sürekliliği

#### Avantajları

- ✓ SFB (Sigorta atırma) teknolojisi sayesinde nominal akımın 6 katını 15ms boyunca vererek devre kesicileri açtırır.
- ✓ NFC arayüzü sayesinde çalışma süresi görülebilir; istenilen gerilim, akım ve çalışma süresi değerlerinde kontak alınabilir; çıkış gerilimi değiştirilebilir veya limitlenebilir.
- ✓ 4... 20mA analog çıkışı sayesinde akım, gerilim veya güç değerlerinden biri izlenebilir.
- ✓ Kontak girişi sayesinde uzaktan uyku moduna alınabilir.
- ✓ Nominal akımın % 125' ine kadar sürekli, % 200' üne kadar 5s süreli dinamik güç rezervi sağlar.
- ✓ Dahili gazlı arestör ve varistör.



### TRIO 2 - Sağlam standart işlevsellik

#### Avantajları

- ✓ Az yer kaplayan ince tasarım
- ✓ El aleti gerektirmeyen push-in bağlantı
- ✓ Dinamik güç rezervi sayesinde 5s boyunca %150 akım



### UNO - Kompakt yapıda temel işlevsellik

#### Avantajları

- ✓ Çok küçük yapıda!
- ✓ -25°C...70°C geniş çalışma sıcaklığı
- ✓ Yüksek verim ve uzun ömür



## QUINT 4 SERİSİ YENİ NESİL PARAMETRELENDİRİLEBİLİR GÜÇ KAYNAKLARI



ürün videosu



NFC uygulama videosu



QUINT4-PS/1AC/24DC/5

### TEK FAZ 85...264 VAC / 90...350 VDC GİRİŞ, 12 VDC ÇIKIŞ

↓	2904608	QUINT4-PS/1AC/12DC/15	Sigorta Attırma özellikli 12 VDC (12... 15 VDC), 15 A	1	392,00	CMP
---	---------	-----------------------	---	---	--------	-----

### TEK FAZ 85...264 VAC / 90...350 VDC GİRİŞ, 24 VDC ÇIKIŞ

↓	2904600	QUINT4-PS/1AC/24DC/5	Sigorta Attırma özellikli 24 VDC (24... 29,5 VDC), 5 A	1	272,00	CMP
↓	2904601	QUINT4-PS/1AC/24DC/10	Sigorta Attırma özellikli 24 VDC (24... 29,5 VDC), 10 A	1	352,00	CMP
↓	2904602	QUINT4-PS/1AC/24DC/20	Sigorta Attırma özellikli 24 VDC (24... 29,5 VDC), 20 A SIL2, 2907753 ile kullanıldığında SIL3	1	477,00	CMP
↓	2904603	QUINT4-PS/1AC/24DC/40	Sigorta Attırma özellikli 24 VDC (24... 29,5 VDC), 40 A	1	689,00	CMP



QUINT4-PS/3AC/24DC/40

### ÜÇ FAZ 3X320...550 VAC / 225...390 VDC GİRİŞ, 24 VDC ÇIKIŞ

↓	2904620	QUINT4-PS/3AC/24DC/5	Sigorta Attırma özellikli 24 VDC (24... 29,5 VDC), 5 A	1	294,00	CMP
↓	2904621	QUINT4-PS/3AC/24DC/10	Sigorta Attırma özellikli 24 VDC (24... 29,5 VDC), 10 A	1	386,00	CMP
↓	2904622	QUINT4-PS/3AC/24DC/20	Sigorta Attırma özellikli 24 VDC (24... 29,5 VDC), 20 A	1	449,00	CMP
↓	2904623	QUINT4-PS/3AC/24DC/40	Sigorta Attırma özellikli 24 VDC (24... 29,5 VDC), 40 A	1	732,00	CMP



QUINT4-PS/1AC/24DC/10

### TEK FAZ 85...264 VAC / 90...350 VDC GİRİŞ, 48 VDC ÇIKIŞ

↓	2904610	QUINT4-PS/1AC/48DC/5	Sigorta Attırma özellikli 48 VDC (48... 56 VDC), 5 A	1	388,00	CMP
↓	2904611	QUINT4-PS/1AC/48DC/10	Sigorta Attırma özellikli 48 VDC (48... 56 VDC), 10 A	1	537,00	CMP

### KORUYUCU KAPLAMALI & EX GÜÇ KAYNAKLARI

↓	2904617	QUINT4-PS/1AC/24DC/20/+	Sigorta Attırma özellikli 24 VDC (24... 28 VDC), 20 A , SIL3 ATEX II 3 G Ex ec ic nC IIC T4 Gc X	1	679,00	CMP
---	---------	-------------------------	---	---	--------	-----

### KORUYUCU KAPLAMALI GÜÇ KAYNAKLARI

↓	2904625	QUINT4-PS/1AC/24DC/10/CO	Sigorta Attırma özellikli 24 VDC (24... 28 VDC), 10 A	1	422,00	CMP
---	---------	--------------------------	---	---	--------	-----



QUINT4-PS/1AC/24DC/20/+

↓ ABS, BV, DNV, GL, LR, RINA onaylarından en az birinden onay almıştır.

## QUINT SFB SERİSİ GÜÇ KAYNAKLARI, SİGORTA ATTIRMA ÖZELLİKLİ

**Yeni nesil versiyonu için önceki sayfaya bakınız**



QUINT..

### TEK FAZ 85...264 VAC / 90...350VDC GİRİŞ, 12 VDC ÇIKIŞ

2866718	QUINT-PS/ 1AC/12DC/15	Sigorta Attırma özellikli 12 VDC, 15 A	1	477,00	CMP
2866721	QUINT-PS/ 1AC/12DC/20	Sigorta Attırma özellikli 12 VDC, 20 A	1	635,00	CMP

### TEK FAZ 85...264 VAC / 90...350VDC GİRİŞ, 24 VDC ÇIKIŞ

2866747	QUINT-PS/ 1AC/24DC/ 3.5	Sigorta Attırma özellikli 24 VDC, 3,5 A	1	210,00	CMP
2866750	QUINT-PS/ 1AC/24DC/ 5	Sigorta Attırma özellikli 24 VDC, 5 A	1	295,00	CMP
2866763	QUINT-PS/ 1AC/24DC/10	Sigorta Attırma özellikli 24 VDC, 10 A	1	386,00	CMP
2866776	QUINT-PS/ 1AC/24DC/20	Sigorta Attırma özellikli 24 VDC, 20 A	1	505,00	CMP
2866789	QUINT-PS/ 1AC/24DC/40	Sigorta Attırma özellikli 24 VDC, 40 A	1	687,00	CMP

### TEK FAZ 85...264 VAC / 90...350VDC GİRİŞ, 48 VDC ÇIKIŞ

2866679	QUINT-PS/ 1AC/48DC/ 5	Sigorta Attırma özellikli 48 VDC, 5 A	1	473,00	CMP
2866682	QUINT-PS/ 1AC/48DC/10	Sigorta Attırma özellikli 48 VDC, 10 A	1	645,00	CMP
2866695	QUINT-PS/ 1AC/48DC/20	Sigorta Attırma özellikli 48VDC, 20 A	1	943,00	CMP

### ÜÇ FAZ 3X320...575 VAC / 450...800VDC GİRİŞ, 24 VDC ÇIKIŞ

2866734	QUINT-PS/ 3AC/24DC/ 5	Sigorta Attırma özellikli 24VDC, 5 A	1	295,00	CMP
2866705	QUINT-PS/ 3AC/24DC/10	Sigorta Attırma özellikli 24VDC, 10 A	1	386,00	CMP
2866792	QUINT-PS/ 3AC/24DC/20	Sigorta Attırma özellikli 24VDC, 20 A	1	448,00	CMP
2866802	QUINT-PS/ 3AC/24DC/40	Sigorta Attırma özellikli 24VDC, 40 A	1	682,00	CMP

### KORUYUCU KAPLAMALI & EX GÜÇ KAYNAKLARI

2320908	QUINT-PS/ 1AC/24DC/ 5/CO	Sigorta Attırma özellikli 24VDC 5A güç kaynağı (Atex Ex II 3 G Ex nA nC IIC T4 Gc)	1	410,00	CMP	
2320911	QUINT-PS/ 1AC/24DC/10/CO	Sigorta Attırma özellikli 24VDC 10 A güç kaynağı (Atex Ex II 3 G Ex nA nC IIC T4 Gc)	1	550,00	CMP	
<b>YENİ</b>	2320898	QUINT-PS/1AC/24DC/20/CO	Sigorta Attırma özellikli 24VDC 20 A güç kaynağı (Atex Ex II 3 G Ex nA nC IIC T4 Gc)	1	809,00	CMP

### KORUYUCU KAPLAMALI GÜÇ KAYNAKLARI

<b>YENİ</b>	2320924	QUINT-PS/3AC/24DC/20/CO	Sigorta Attırma özellikli 24VDC 20 A güç kaynağı	1	761,00	CMP
-------------	---------	-------------------------	--	---	--------	-----

ABS, BV, DNV, GL, LR, RINA onaylarından en az birinden onay almıştır.

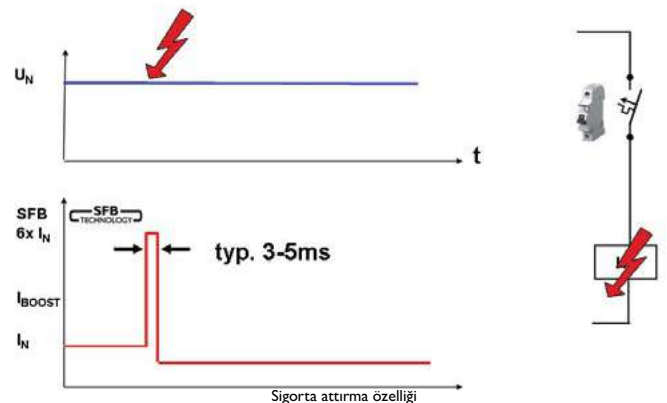
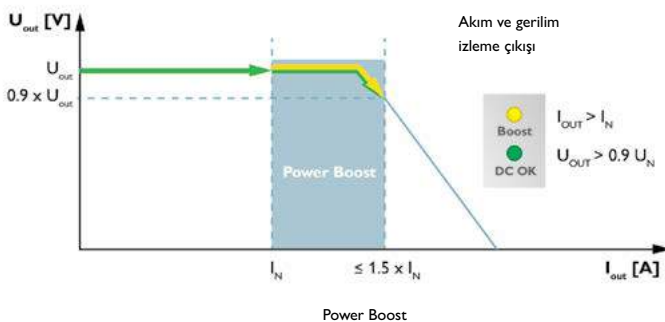

SİRNO.

TİP

AÇIKLAMA

AMBALAJ  
(Ad.)

BİRİM FİYAT  
(€/Ad.)

SATIŞ  
GRUBU

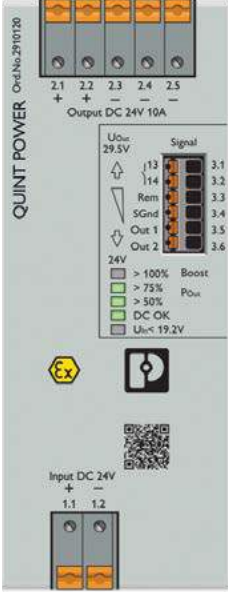

## DC-DC DÖNÜŞTÜRÜCÜLER



QUINT4-PS...



QUINT-PS...

↓	2910119	QUINT4-PS/24DC/24DC/5/PT	18..32 VDC giriş, 24...29,5 VDC çıkış, 5 A	1	249,00	CMD
↓	2910120	QUINT4-PS/24DC/24DC/10/PT	18..32 VDC giriş, 24...29,5 VDC çıkış, 10 A	1	338,00	CMD
YENİ	2910121	QUINT4-PS/24DC/24DC/20/PT	18..32 VDC giriş, 24...29,5 VDC çıkış, 20 A	1	575,00	CMD
↓	2910122	QUINT4-PS/24DC/12DC/8/PT	18..32 VDC giriş, 12...15 VDC çıkış, 8 A	1	285,00	CMD
YENİ	2910123	QUINT4-PS/24DC/48DC/5/PT	18..32 VDC giriş, 48...56 VDC çıkış, 5 A	1	433,00	CMD
↓	2910125	QUINT4-PS/48DC/24DC/5/PT	29..57,5 VDC giriş, 24...29,5 VDC çıkış, 5 A	1	296,00	CMD
↓	2320034	QUINT-PS/24DC/24DC/ 5	18..32 VDC giriş, 18...29,5 VDC çıkış, 5 A	1	317,00	CMD
↓	2320092	QUINT-PS/24DC/24DC/ 10	18..32 VDC giriş, 18...29,5 VDC çıkış, 10 A	1	397,00	CMD
↓	2320102	QUINT-PS/24DC/24DC/ 20	18..32 VDC giriş, 18...29,5 VDC çıkış, 20 A	1	667,00	CMD
↓	2320115	QUINT-PS/24DC/12DC/ 8	18..32 VDC giriş, 5...18 VDC çıkış, 8 A	1	330,00	CMD
↓	2320128	QUINT-PS/24DC/48DC/ 5	18..32 VDC giriş, 30...56 VDC çıkış, 5 A	1	456,00	CMD
↓	2320131	QUINT-PS/12DC/24DC/5	9..18 VDC giriş, 18...29,5 VDC çıkış, 5A	1	330,00	CMD
↓	2320144	QUINT-PS/48DC/24DC/5	30..60 VDC giriş, 18...29,5 VDC çıkış, 5A	1	337,00	CMD
	2905010	QUINT-PS/96-110DC/24DC/10	67.2... 154 VDC giriş, 18..29,5 VDC çıkış, 10A	1	422,00	CMD
	2905009	QUINT-PS/60-72DC/24DC/10	42... 96 VDC giriş, 18..29,5 VDC çıkış, 10A	1	422,00	CMD

## YEDEKLEME MODÜLLERİ

### TRIO DIYOT

↓	2907380	TRIO2-DIODE/12-24DC/2X10/1X20	12...24 VDC güç kaynakları için diyot modülü, 2x10A, 1x20A	1	71,00	CMR
↓	2907379	TRIO2-DIODE/12-24DC/2X20/1X40	12...24 VDC güç kaynakları için diyot modülü, 2x20A, 1x40A	1	130,00	CMR
	2866527	TRIO-DIODE/48DC/2X10/1X20	48 VDC güç kaynakları için 20A diyot modülü	1	83,60	CMR

### STEP DIYOT

	2868606	STEP-DIODE/5-24DC/2X5/1X10	5...24 VDC güç kaynakları için 10A diyot modülü	1	50,00	CMR
--	---------	----------------------------	---	---	-------	-----

### UNO DIYOT

	2905489	UNO-DIODE/5-24DC/2X10/1X20	5...24 VDC güç kaynakları için diyot modülü, 2x10A, 1x20A	1	52,70	CMR
--	---------	----------------------------	---	---	-------	-----

↓ ABS, BV, DNV, GL, LR, RINA onaylarından en az birinden onay almıştır.



TRIO-DIODE



UNO-DIODE

SİRNO.	TİP	AÇIKLAMA	AMBALAJ (Ad.)	BİRİM FİYAT (€/Ad.)	SATIŞ GRUBU
--------	-----	----------	---------------	---------------------	-------------

**YEDEKLEME MODÜLLERİ**

**QUINT DIYOT**

2907719	QUINT4-DIODE/12-24DC/2X20/1X40	12...24 VDC güç kaynakları için diyot modülü, 2x20A, 1x40A	1	<b>151,00</b>	CMR
2907720	QUINT4-DIODE/48DC/2X20/1X40	48 VDC güç kaynakları için diyot modülü, 2x20A, 1x40A	1	<b>165,00</b>	CMR



QUINT-DIODE...

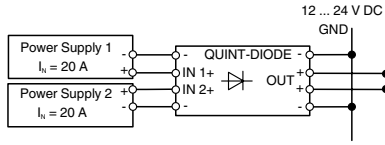

2 adet 20A güç kaynağının diyot modülüne bağlantısı

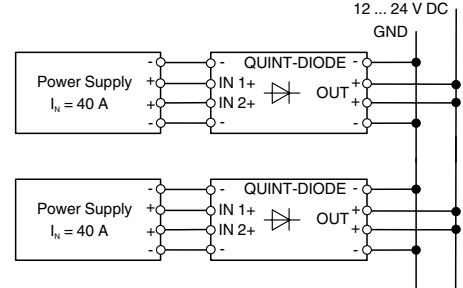

2 adet 40A güç kaynağını paralel bağlayabilmek için 2 adet diyot modülü gerekir



QUINT4-DIODE için örnek uygulama görseli

**QUINT ORING**

2320173	QUINT-ORING/24DC/2X10/1X20	ACB yük dengeleme modülü 20A, alarm kontağı çıkışı	1	<b>260,00</b>	CMR
2320186	QUINT-ORING/24DC/2X20/1X40	ACB yük dengeleme modülü 40A, alarm kontağı çıkışı	1	<b>319,00</b>	CMR
2902879	QUINT-ORING/24DC/2X40/1X80	ACB yük dengeleme modülü 80A, alarm kontağı çıkışı	1	<b>533,00</b>	CMR

ABS, BV, DNV, GL, LR, RINA onaylarından en az birinden onay almıştır.



QUINT-ORING...



**QUINT ORING**

ACB Auto Current Balance teknolojisi sayesinde yedekli çalışan iki güç kaynağından eşit yük akımı çekilmesi mümkündür. Bu sayede güç kaynaklarının çalışma ömrü garanti altına alınır.

Güç kaynaklarının sekonder gerilimleri farklı olsa bile eşit yük akımıyla yükü beslerler. Geleneksel diyot modüllerinde olduğu gibi güç kaynaklarından birinin sekonderinde kısa devre oluşsa bile kumanda geriliminin stabil kalmasını sağlarlar. QUINT ORING Yedekleme Modülü diyot modüllerine göre % 70'e varan enerji tasarrufu sağlarlar.



ürün videosu

SİRNO.

TİP

AÇIKLAMA

AMBALAJ  
(Ad.)BİRİM FİYAT  
(€/Ad.)SATIŞ  
GRUBU

## HABERLEŞMELİ QUINT 4 KESİNTİSİZ GÜÇ KAYNAKLARI



### QUINT UPS IQ

IQ teknolojisi akıllı güç besleme çözümünün kilit noktasıdır. Kesintisiz güç kaynakları güç depolama cihazlarını izler ve optimize eder. Akıllı UPS kullanarak kesintileri önleyin.

### QUINT UPS IQ'yu akıllı UPS yapan nedir?

**SOC (state of charge);** akü şarj miktarı ve ne kadar süre yeteceği hakkında size bilgi verir.

**SOH (state of health);** akününün kalan ömrü hakkında bilgi verir ve olası bir hatayı önceden bildirir.

**SOF (state of function);** akünün performansı hakkında bilgi verir.

**Akıllı Akü Kontrolü;** hangi tip akününü bağlandığını otomatik olarak algılar.

**Akıllı şarj;** şarj akımını duruma göre ayarlayarak akünün en kısa sürede dolmasını sağlar. Böylece UPS daha kısa sürede hizmete hazır hale gelir.

**Veri Portu;** gerekli tüm bilgileri UPS' ten bilgisayara veya kontrolöre aktarır.



ürün videosu



QUINT4-UPS/24DC/...



QUINT4-CAP/24DC/10/8KJ

2906990	QUINT4-UPS/24DC/24DC/5	24 VDC, 5 A şebeke akü geçiş modülü	1	262,00	CMU
2906991	QUINT4-UPS/24DC/24DC/5/USB	24 VDC, 5 A şebeke akü geçiş modülü, PC haberleşmeli	1	300,00	CMU
2906993	QUINT4-UPS/24DC/24DC/5/PN	24 VDC, 5 A şebeke akü geçiş modülü, PROFINET	1	416,00	CMU
2906996	QUINT4-UPS/24DC/24DC/5/EC	24 VDC, 5 A şebeke akü geçiş modülü, EtherCAT	1	421,00	CMU
2906994	QUINT4-UPS/24DC/24DC/5/EIP	24 VDC, 5 A şebeke akü geçiş modülü, EtherNet/IP	1	416,00	CMU
2907066	QUINT4-UPS/24DC/24DC/10	24 VDC, 10 A şebeke akü geçiş modülü	1	288,00	CMU
2907067	QUINT4-UPS/24DC/24DC/10/USB	24 VDC, 10 A şebeke akü geçiş modülü, PC haberleşmeli	1	326,00	CMU
2907068	QUINT4-UPS/24DC/24DC/10/PN	24 VDC, 10 A şebeke akü geçiş modülü, PROFINET	1	443,00	CMU
2907070	QUINT4-UPS/24DC/24DC/10/EC	24 VDC, 10 A şebeke akü geçiş modülü, EtherCAT	1	448,00	CMU
2907069	QUINT4-UPS/24DC/24DC/10/EIP	24 VDC, 10 A şebeke akü geçiş modülü, EtherNet/IP	1	443,00	CMU
2907071	QUINT4-UPS/24DC/24DC/20	24 VDC, 20 A şebeke akü geçiş modülü	1	338,00	CMU
2907072	QUINT4-UPS/24DC/24DC/20/USB	24 VDC, 20 A şebeke akü geçiş modülü, PC haberleşmeli	1	367,00	CMU
2907073	QUINT4-UPS/24DC/24DC/20/PN	24 VDC, 20 A şebeke akü geçiş modülü, PROFINET	1	492,00	CMU
2907076	QUINT4-UPS/24DC/24DC/20/EC	24 VDC, 20 A şebeke akü geçiş modülü, EtherCAT	1	497,00	CMU
2907074	QUINT4-UPS/24DC/24DC/20/EIP	24 VDC, 20 A şebeke akü geçiş modülü, EtherNet/IP	1	492,00	CMU
2907077	QUINT4-UPS/24DC/24DC/40	24 VDC, 40 A şebeke akü geçiş modülü	1	592,00	CMU
2907078	QUINT4-UPS/24DC/24DC/40/USB	24 VDC, 40 A şebeke akü geçiş modülü, PC haberleşmeli	1	621,00	CMU
2907079	QUINT4-UPS/24DC/24DC/40/PN	24 VDC, 40 A şebeke akü geçiş modülü, PROFINET	1	746,00	CMU
2907081	QUINT4-UPS/24DC/24DC/40/EC	24 VDC, 40 A şebeke akü geçiş modülü, EtherCAT	1	751,00	CMU
2907080	QUINT4-UPS/24DC/24DC/40/EIP	24 VDC, 40 A şebeke akü geçiş modülü, EtherNet/IP	1	746,00	CMU
2320539	QUINT4-CAP/24DC/5/4KJ	24VDC,5A tampon modülü 1A(3dk)/2.5A(1dk)/5A(30s)	1	515,00	CMU
2320571	QUINT4-CAP/24DC/10/8KJ	24VDC,10A tampon modülü 1A(5dk)/5A(1dk)/10A(30s)	1	592,00	CMU
2907913	QUINT4-BUFFER/24DC/20	24VDC,20A (200ms) tampon modülü	1	286,00	CMU
2908283	QUINT4-BUFFER/24DC/40	24VDC,40A (200ms) tampon modülü	1	341,00	CMU

## QUINT UPS IQ İÇİN AKÜ SEÇİM TABLOSU

Yük akımı	Tampon süresi																									
	Saniye					Dakika						Saat														
	10	15	30	1	2	3	5	6	7	8	9	10	20	30	40	45	50	1	2	3	5	8	10	15	20	
1 A	Green	Green	Green	Green	Green	Green	Green	Green	Green	Green	Green	Green	Green	Green	Green	Green	Green	Green	Green	Green	Green	Green	Green	Green	Green	Green
2 A	Green	Green	Green	Green	Green	Green	Green	Green	Green	Green	Green	Green	Green	Green	Green	Green	Green	Green	Green	Green	Green	Green	Green	Green	Green	Green
3 A	Green	Green	Green	Green	Green	Green	Green	Green	Green	Green	Green	Green	Green	Green	Green	Green	Green	Green	Green	Green	Green	Green	Green	Green	Green	Green
5 A	Green	Green	Green	Green	Green	Green	Green	Green	Green	Green	Green	Green	Green	Green	Green	Green	Green	Green	Green	Green	Green	Green	Green	Green	Green	Green
7 A	Green	Green	Green	Green	Green	Green	Green	Green	Green	Green	Green	Green	Green	Green	Green	Green	Green	Green	Green	Green	Green	Green	Green	Green	Green	Green
10 A	Green	Green	Green	Green	Green	Green	Green	Green	Green	Green	Green	Green	Green	Green	Green	Green	Green	Green	Green	Green	Green	Green	Green	Green	Green	Green
15 A	Green	Green	Green	Green	Green	Green	Green	Green	Green	Green	Green	Green	Green	Green	Green	Green	Green	Green	Green	Green	Green	Green	Green	Green	Green	Green
20 A	Green	Green	Green	Green	Green	Green	Green	Green	Green	Green	Green	Green	Green	Green	Green	Green	Green	Green	Green	Green	Green	Green	Green	Green	Green	Green
25 A	Green	Green	Green	Green	Green	Green	Green	Green	Green	Green	Green	Green	Green	Green	Green	Green	Green	Green	Green	Green	Green	Green	Green	Green	Green	Green
30 A	Green	Green	Green	Green	Green	Green	Green	Green	Green	Green	Green	Green	Green	Green	Green	Green	Green	Green	Green	Green	Green	Green	Green	Green	Green	Green
35 A	Green	Green	Green	Green	Green	Green	Green	Green	Green	Green	Green	Green	Green	Green	Green	Green	Green	Green	Green	Green	Green	Green	Green	Green	Green	Green
40 A	Green	Green	Green	Green	Green	Green	Green	Green	Green	Green	Green	Green	Green	Green	Green	Green	Green	Green	Green	Green	Green	Green	Green	Green	Green	Green

2320296 UPS-BAT/VRLA/24DC/1.3AH

2320319 UPS-BAT/VRLA/24DC/7.2AH

1109004 UPS-BAT/VRLA/24DC/20AH

2320306 UPS-BAT/VRLA/24DC/3.4AH

2320322 UPS-BAT/VRLA/24DC/12AH

2320335 UPS-BAT/VRLA/24DC/38AH

1+1 eşdeğer iki akü paralel bağlanır. Verilen değerler 20 °C için geçerlidir

SİRNO.	TİP	AÇIKLAMA	AMB. (Ad.)	BİRİM FİYAT (€/Ad.)	SATIŞ GRUBU
<b>QUINT DC UPS IQ</b>					
2320212	QUINT-UPS/ 24DC/ 24DC/ 5	24 VDC, 5 A şebeke akü geçiş modülü	1	<b>312,00</b>	CMU
2320225	QUINT-UPS/ 24DC/ 24DC/10	24 VDC, 10 A şebeke akü geçiş modülü	1	<b>341,00</b>	CMU
2320238	QUINT-UPS/ 24DC/ 24DC/20	24 VDC, 20 A şebeke akü geçiş modülü	1	<b>381,00</b>	CMU
2320241	QUINT-UPS/ 24DC/ 24DC/40	24 VDC, 40 A şebeke akü geçiş modülü	1	<b>695,00</b>	CMU
2320461	QUINT-UPS/ 24DC/12DC/5/24DC/10	Çift çıkış :24VDC 10A, 12VDC 5A, şebeke akü geçiş modülü	1	<b>401,00</b>	CMU

QUINT-UPS/ 24DC/ 24DC/ 5

Akü seçimi için bir önceki sayfada bulunan tablo kullanılabilir.

**Yeni nesil versiyonu için önceki sayfaya bakınız**

## ENTEĞRE GÜÇ KAYNAKLI TRIO DC UPS ve AKÜ SEÇİM TABLOSU

2907160	TRIO-UPS-2G/1AC/24DC/5	1 fazlı, 24 VDC, 5A güç kaynağı ve entegre UPS	1	<b>425,00</b>	CMU
2907161	TRIO-UPS-2G/1AC/24DC/10	1 fazlı, 24 VDC, 10A güç kaynağı ve entegre UPS	1	<b>544,00</b>	CMU
2906367	TRIO-UPS-2G/3AC/24DC/20	3 fazlı, 24 VDC, 20A güç kaynağı ve entegre UPS	1	<b>717,00</b>	CMU

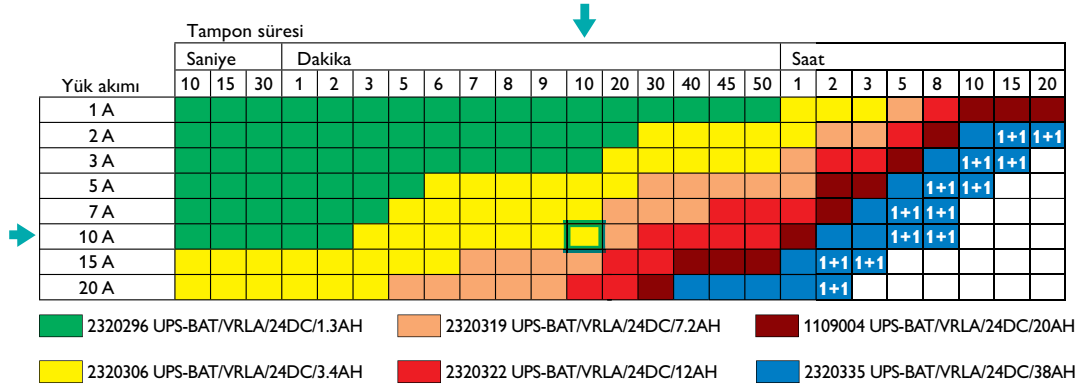

## QUINT VE TRIO UPS İÇİN AKÜLER

2320296	UPS-BAT/VRLA/ 24DC/ 1.3AH	Ray monte VRLA Akü 24VDC 1,3 Ah	1	<b>199,00</b>	CMU
2320306	UPS-BAT/VRLA/ 24DC/ 3.4AH	Ray monte VRLA Akü 24VDC 3,4 Ah	1	<b>216,00</b>	CMU
2320319	UPS-BAT/VRLA/ 24DC/ 7.2AH	Ray monte VRLA Akü 24VDC 7,2 Ah	1	<b>266,00</b>	CMU
2320322	UPS-BAT/VRLA/ 24DC/12AH	Ray monte VRLA Akü 24VDC 12 Ah	1	<b>352,00</b>	CMU
<b>YENİ</b> 1109004	UPS-BAT/VRLA/24DC/20AH	Ray monte VRLA Akü 24VDC 20 Ah	1	<b>641,00</b>	CMU
2320335	UPS-BAT/VRLA/ 24DC/38AH	VRLA Akü 24 VDC 38 Ah	1	<b>843,00</b>	CMU
2320351	UPS-BAT/LI-ION/ 24DC/120WH	Ray monte LI-ON Akü 24VDC 120 Wh	1	<b>1.025,00</b>	CMU
2320377	UPS-CAP/24DC/10A/10KJ	Kapasitör 10KJ	1	<b>721,00</b>	CMU
2320380	UPS-CAP/24DC/20A/20KJ	Kapasitör 20KJ	1	<b>1.124,00</b>	CMU

ABS, BV, DNV, GL, LR, RINA onaylarından en az birinden onay almıştır.

UPS-BAT/VRLA/ 24DC/ 3.4AH

UPS-BAT/VRLA/ 24DC/ 7.2AH

UPS-BAT/VRLA/ 24DC/ 38AH



SİPNO. TİP AÇIKLAMA AMB. BİRİM FİYAT SATIŞ GRUBU (Ad.) (€/Ad.) (CMU)



QUINT-UPS/24DC/24DC/5/1.3AH

## DAHİLİ AKÜLÜ QUINT DC UPS IQ

2320254	QUINT-UPS/24DC/24DC/5/1.3AH	24 VDC, 5 A şebeke akü geçiş modülü, 1.3Ah dahili akü	1	428,00	CMU
2320267	QUINT-UPS/24DC/24DC/10/3.4AH	24 VDC, 10 A şebeke akü geçiş modülü, 3.4Ah dahili akü	1	469,00	CMU

## AKSESUARLAR IQ

2320500	IFS-USB-DATACABLE	Haberleşme kablosu	1	84,40	CMU
2320490	IFS-RS232-DATACABLE	RS232- S-port haberleşme kablosu	1	121,00	CMU



TRIO-UPS-2G/1AC/1AC/230V/750VA

## DAHİLİ AKÜLÜ TRIO AC UPS

2905909	TRIO-UPS-2G/1AC/1AC/230V/750VA	230 VAC UPS, 3.4Ah dahili akü, 100W(20dk)/300W(4dk)/600W(1dk)	1	1.233,00	CMU
---------	--------------------------------	---	---	----------	-----

## 500 VA QUINT AC UPS ve AKÜ SEÇİM TABLOSU

<b>YENİ</b>	1067327	QUINT4-UPS/1AC/1AC/500VA/USB	120/230 VAC, 400W/500VA (UPS IQ aküleri ile birlikte kullanılır)	1	1.312,00	CMU
-------------	---------	------------------------------	--	---	----------	-----

QUINT4-UPS/1AC/1AC/500VA/USB

Güç	Tampon süresi															Saat										
	Saniye					Dakika					Saat															
	0.2	0.4	2	8	15	20	40	1	2	3	5	10	20	30	40	45	50	1	2	3	5	8	10	15	20	
15 W																										1+1
35 W																										1+1
55 W																										1+1
90 W																										1+1
125 W																										1+1
180 W																										1+1
275 W																										1+1
400 W																										1+1

	2320306 UPS-BAT/VRLA/24DC/3.4AH		2320322 UPS-BAT/VRLA/24DC/12AH
	2320319 UPS-BAT/VRLA/24DC/7.2AH		2320335 UPS-BAT/VRLA/24DC/38AH

1+1 eşdeğer iki akü paralel bağlanır. Verilen değerler 20 °C için geçerlidir



QUINT-4UPS/1AC/1AC/1KVA

## 1 kVA QUINT AC UPS ve AKÜ SEÇİM TABLOSU

	2320283	QUINT-4UPS/1AC/1AC/1KVA	120/230 VAC, 1KVA (UPS IQ aküleri ile birlikte kullanılır)	1	2.848,00	CMU
--	---------	-------------------------	--	---	----------	-----

Güç	Tampon Süresi															Saat									
	Dakika															Saat									
	2	3	4	5	8	10	15	20	25	30	40	50	1	1.5	2	3	4	6	9	10					
100 W	1+1	1+1	1+1	1+1	1+1	1+1	1+1	1+1	1+1	1+1	1+1	1+1	1+1	1+1	1+1	1+1	1+1	1+1	1+1	1+1	1+1	1+1	1+1	1+1	1+1
200 W	1+1	1+1	1+1	1+1	1+1	1+1	1+1	1+1	1+1	1+1	1+1	1+1	1+1	1+1	1+1	1+1	1+1	1+1	1+1	1+1	1+1	1+1	1+1	1+1	1+1
300 W	1+1	1+1	1+1	1+1	1+1	1+1	1+1	1+1	1+1	1+1	1+1	1+1	1+1	1+1	1+1	1+1	1+1	1+1	1+1	1+1	1+1	1+1	1+1	1+1	1+1
400 W	1+1	1+1	1+1	1+1	1+1	1+1	1+1	1+1	1+1	1+1	1+1	1+1	1+1	1+1	1+1	1+1	1+1	1+1	1+1	1+1	1+1	1+1	1+1	1+1	1+1
500 W	1+1	1+1	1+1	1+1	1+1	1+1	1+1	1+1	1+1	1+1	1+1	1+1	1+1	1+1	1+1	1+1	1+1	1+1	1+1	1+1	1+1	1+1	1+1	1+1	1+1
600 W	1+1	1+1	1+1	1+1	1+1	1+1	1+1	1+1	1+1	1+1	1+1	1+1	1+1	1+1	1+1	1+1	1+1	1+1	1+1	1+1	1+1	1+1	1+1	1+1	1+1
700 W	1+1	1+1	1+1	1+1	1+1	1+1	1+1	1+1	1+1	1+1	1+1	1+1	1+1	1+1	1+1	1+1	1+1	1+1	1+1	1+1	1+1	1+1	1+1	1+1	1+1
800 W	1+1	1+1	1+1	1+1	1+1	1+1	1+1	1+1	1+1	1+1	1+1	1+1	1+1	1+1	1+1	1+1	1+1	1+1	1+1	1+1	1+1	1+1	1+1	1+1	1+1
900 W	1+1	1+1	1+1	1+1	1+1	1+1	1+1	1+1	1+1	1+1	1+1	1+1	1+1	1+1	1+1	1+1	1+1	1+1	1+1	1+1	1+1	1+1	1+1	1+1	1+1

	2320306 UPS-BAT/VRLA/24DC/3.4AH		2320322 UPS-BAT/VRLA/24DC/12AH
	2320319 UPS-BAT/VRLA/24DC/7.2AH		2320335 UPS-BAT/VRLA/24DC/38AH

1+1 eşdeğer iki akü paralel bağlanır. Verilen değerler 20 °C için geçerlidir

ABS, BV, DNV, GL, LR, RINA onaylarından en az birinden onay almıştır.

## KESİNTİSİZ GÜÇ KAYNAKLARI

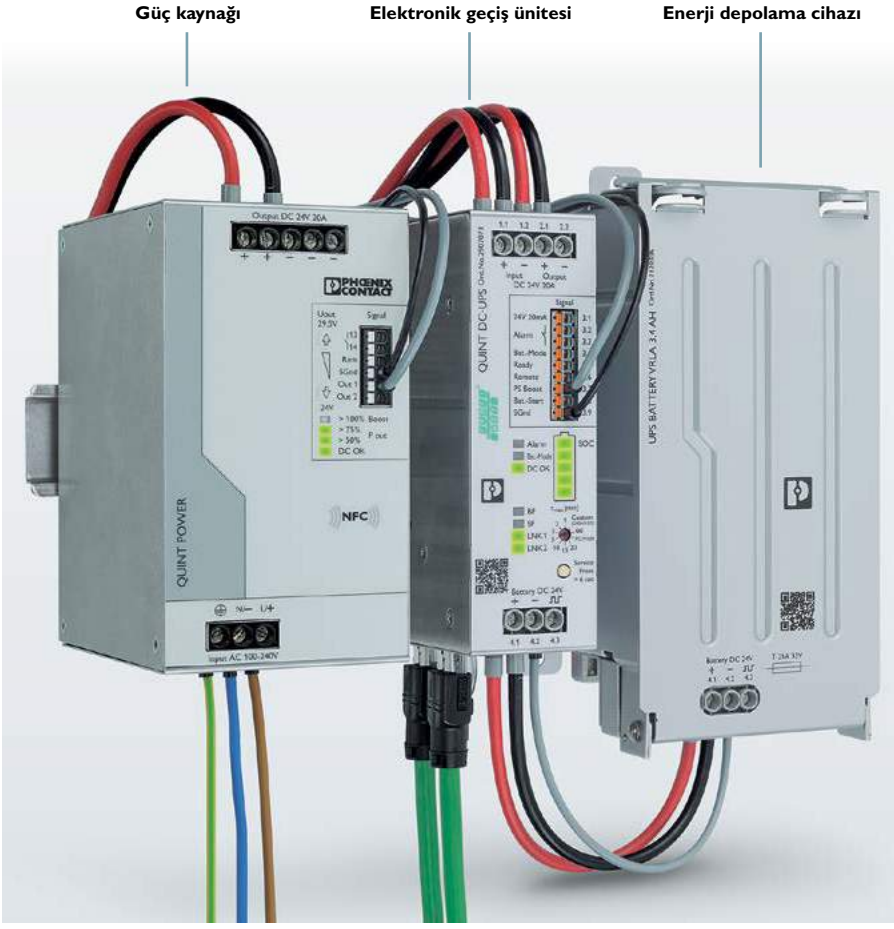

### QUINT UPS IQ

IQ teknolojisi akıllı güç besleme çözümünün kilit noktasıdır. Kesintisiz güç kaynakları güç depolama cihazlarını izler ve optimize eder. Akıllı UPS kullanarak kesintileri önleyin.

- QUINT UPS IQ'yu akıllı UPS yapan nedir?**
- **SOC (State Of Charge);** akü şarj miktarı ve ne kadar süre yeteceği hakkında size bilgi verir.
  - **SOH (state of health);** akünüzün kalan ömrü hakkında bilgi verir ve olası bir hatayı önceden bildirir.
  - **SOF (state of function);** akünün performansı hakkında bilgi verir.
  - **Akıllı Akü Kontrolü;** hangi tip akünün bağlı olduğunu otomatik olarak algılar.
  - **Akıllı şarj;** şarj akımını duruma göre ayarlayarak akünün en kısa sürede dolmasını sağlar. Böylece UPS daha kısa sürede hizmete hazır hale gelir.
  - **Veri Portu;** gerekli tüm bilgileri UPS'den bilgisayara aktarır.



ürün videosu

Kesintisiz güç kaynakları (UPS) elektrik şebekesi kesintiye uğradığında güç sağlamaya devam eder. Kesintisiz çözüm üç fonksiyonel birimden oluşur:

- Güç kaynağı
- Elektronik geçiş ünitesi
- Enerji depolama cihazı

**UPS-CONF yazılımı internet sitemizden ücretsiz olarak indirilebilir**



## S7-300 için doğrudan klemens bağlantılı sistem kablolama çözümü

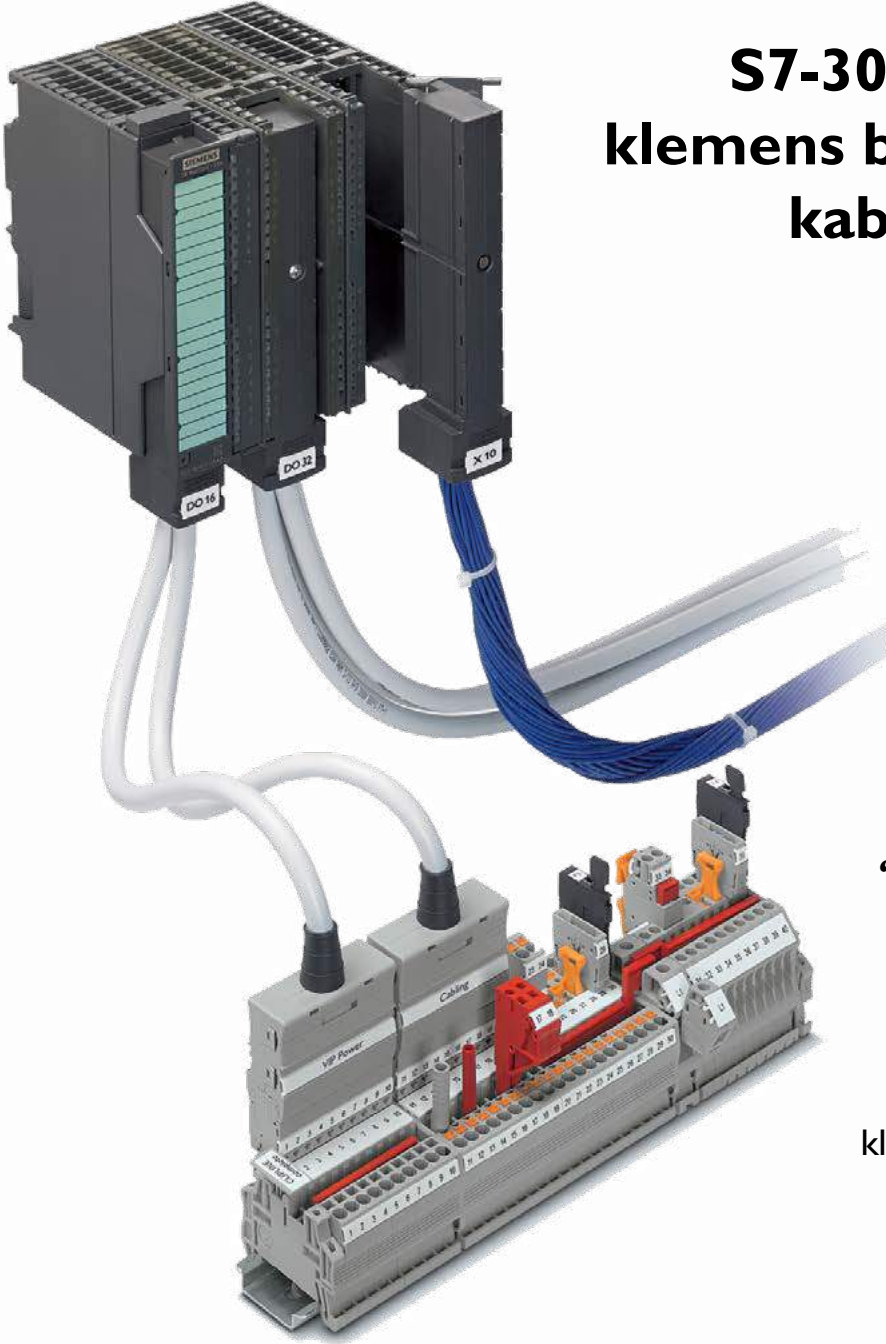

“VIP Power Cabling” çözümü birçok 20 pinli ve 40 pinli S7-300 modülleri ile uyumludur. COMBI konnektörlü veya bir ucu açık ön adaptörler sayesinde doğrudan ray klemenslerimize bağlanır. Böylece ray klemenslerimizin tüm avantajlarından da yararlanır.

### TÜM SİNYAL TİPLERİ İÇİN !

4 ... 20 mA

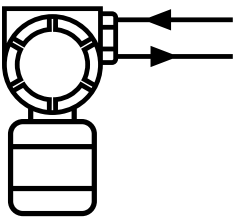

Analog Giriş/Çıkış

5 ... 250 V AC/DC

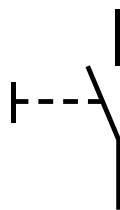

Dijital Giriş

5 ... 250 V AC/DC



Dijital Çıkış

Maks. 6 A

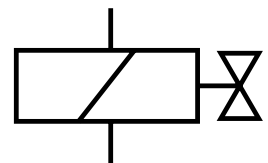

## SIEMENS S7-300 İÇİN DOĞRUDAN KLEMENS BAĞLANTILI SİSTEM KABLOLAMA ÇÖZÜMÜ

### SIMATIC S7-300 SERİSİ İÇİN

### ÖN ADAPTÖR



#### S7 - 300 İÇİN 40 PİN'Lİ (4X10) GÜÇ / SİNYAL KABLOLARI, KLEMENSLERLE UYUMLU COMBI KONNEKTÖRLÜ

Dış aralığı : 5.2 mm



Uzunluk	Açıklama	Sipariş No	Ambalaj (Ad.)	Birim Fiyat (€ / Ad.)	Satış Grubu
0,5 m	VIP-PA-PWR/4X10COMBI/ 0,5M/S7	2904702	1	305,00	CK2
1,0 m	VIP-PA-PWR/4X10COMBI/ 1,0M/S7	2904703	1	319,00	CK2
1,5 m	VIP-PA-PWR/4X10COMBI/ 1,5M/S7	2904704	1	331,00	CK2
2,0 m	VIP-PA-PWR/4X10COMBI/ 2,0M/S7	2904705	1	343,00	CK2
2,5 m	VIP-PA-PWR/4X10COMBI/ 2,5M/S7	2904706	1	355,00	CK2
3,0 m	VIP-PA-PWR/4X10COMBI/ 3,0M/S7	2904707	1	368,00	CK2
4,0 m	VIP-PA-PWR/4X10COMBI/ 4,0M/S7	2904708	1	393,00	CK2
6,0 m	VIP-PA-PWR/4X10COMBI/ 6,0M/S7	2904710	1	442,00	CK2
8,0 m	VIP-PA-PWR/4X10COMBI/ 8,0M/S7	2904711	1	492,00	CK2
10,0 m	VIP-PA-PWR/4X10COMBI/ 10,0M/S7	2904712	1	542,00	CK2

#### S7 - 300 İÇİN 20 PİN'Lİ (2X10) GÜÇ / SİNYAL KABLOLARI, KLEMENSLERLE UYUMLU COMBI KONNEKTÖRLÜ

Dış aralığı : 5.2 mm



0,5 m	VIP-PA-PWR/2X10COMBI/ 0,5M/S7	2904713	1	174,00	CK2
1,0 m	VIP-PA-PWR/2X10COMBI/ 1,0M/S7	2904714	1	180,00	CK2
1,5 m	VIP-PA-PWR/2X10COMBI/ 1,5M/S7	2904715	1	186,00	CK2
2,0 m	VIP-PA-PWR/2X10COMBI/ 2,0M/S7	2904716	1	192,00	CK2
2,5 m	VIP-PA-PWR/2X10COMBI/ 2,5M/S7	2904717	1	198,00	CK2
3,0 m	VIP-PA-PWR/2X10COMBI/ 3,0M/S7	2904718	1	204,00	CK2
4,0 m	VIP-PA-PWR/2X10COMBI/ 4,0M/S7	2904719	1	218,00	CK2
6,0 m	VIP-PA-PWR/2X10COMBI/ 6,0M/S7	2904721	1	242,00	CK2
8,0 m	VIP-PA-PWR/2X10COMBI/ 8,0M/S7	2904722	1	267,00	CK2
10,0 m	VIP-PA-PWR/2X10COMBI/ 10,0M/S7	2904723	1	292,00	CK2

#### S7 - 300 İÇİN 40 PİN'Lİ (4X10) GÜÇ / SİNYAL KABLOLARI, KLEMENSLERLE UYUMLU COMBI KONNEKTÖRLÜ (İNCE TASARIM)

İnce tasarım  
Dış aralığı : 3.5 mm



0,5 m	VIP-PA-PWR/4X10 PT/ 0,5M/S7	2905516	1	305,00	CK2
1,0 m	VIP-PA-PWR/4X10 PT/ 1,0M/S7	2905517	1	319,00	CK2
1,5 m	VIP-PA-PWR/4X10 PT/ 1,5M/S7	2905518	1	331,00	CK2
2,0 m	VIP-PA-PWR/4X10 PT/ 2,0M/S7	2905519	1	343,00	CK2
2,5 m	VIP-PA-PWR/4X10 PT/ 2,5M/S7	2905520	1	355,00	CK2
3,0 m	VIP-PA-PWR/4X10 PT/ 3,0M/S7	2905521	1	368,00	CK2
4,0 m	VIP-PA-PWR/4X10 PT/ 4,0M/S7	2905522	1	393,00	CK2
6,0 m	VIP-PA-PWR/4X10 PT/ 6,0M/S7	2905524	1	442,00	CK2
8,0 m	VIP-PA-PWR/4X10 PT/ 8,0M/S7	2905525	1	492,00	CK2
10,0 m	VIP-PA-PWR/4X10 PT/10,0M/S7	2905526	1	542,00	CK2

#### S7 - 300 İÇİN 20 PİN'Lİ (2X10) GÜÇ / SİNYAL KABLOLARI, KLEMENSLERLE UYUMLU COMBI KONNEKTÖRLÜ (İNCE TASARIM)

İnce tasarım  
Dış aralığı : 3.5 mm



0,5 m	VIP-PA-PWR/2X10 PT/ 0,5M/S7	2905528	1	174,00	CK2
1,0 m	VIP-PA-PWR/2X10 PT/ 1,0M/S7	2905529	1	180,00	CK2
1,5 m	VIP-PA-PWR/2X10 PT/ 1,5M/S7	2905531	1	186,00	CK2
2,0 m	VIP-PA-PWR/2X10 PT/ 2,0M/S7	2905532	1	192,00	CK2
2,5 m	VIP-PA-PWR/2X10 PT/ 2,5M/S7	2905533	1	198,00	CK2
3,0 m	VIP-PA-PWR/2X10 PT/ 3,0M/S7	2905534	1	204,00	CK2
4,0 m	VIP-PA-PWR/2X10 PT/ 4,0M/S7	2905535	1	218,00	CK2
6,0 m	VIP-PA-PWR/2X10 PT/ 6,0M/S7	2905537	1	242,00	CK2
8,0 m	VIP-PA-PWR/2X10 PT/ 8,0M/S7	2905538	1	267,00	CK2
10,0 m	VIP-PA-PWR/2X10 PT/10,0M/S7	2905539	1	292,00	CK2



## SIEMENS S7 1500 İÇİN VARIOFACE SİSTEM KABLOLAMA (TÜMÜ PUSH-IN BAĞLANTILI)



### Modül

### Ön Adaptör

Modül	Ön Adaptör	Tip	Sipariş No	Ambalaj (Ad.)	Birim Fyt. (€ / Ad.)	Satış Grubu
<b>A</b> <b>6ES7521-1BL00-0AB0</b> <b>Dijital Input</b> ve <b>6ES7522-1BL00-0AB0</b> <b>Dijital Output</b> 1x32 kanal için - 1 ön adaptör - 1 sistem kablosu - 1 bağlantı modülü	 2907384	FLKM 50-PA/PT/DIO/S7-1500	2907384	1	88,00	CK2
<b>B</b> <b>6ES7521-1BL00-0AB0</b> <b>Dijital Input için röleli çözüm</b> Bağlantı için - 1 ön adaptör - 1 sistem kablosu - 4 bağlantı modülü - 32 röle	 2907384	FLKM 50-PA/PT/DIO/S7-1500	2907384	1	88,00	CK2
<b>C</b> <b>6ES7522-1BL00-0AB0</b> <b>Dijital Output için röleli çözüm</b> Bağlantı için - 1 ön adaptör - 1 sistem kablosu - 4 bağlantı modülü - 32 röle	 2907384	FLKM 50-PA/PT/DIO/S7-1500	2907384	1	88,00	CK2
<b>D</b> <b>6ES7531-7KF00-0AB0</b> <b>Analog Input</b> ve <b>6ES7532-5HF00-0AB0</b> <b>Analog Output</b> 50 kutup, 1x8 kanal için - 1 ön adaptör - 1 sistem kablosu - 1 bağlantı modülü	 2907386	FLKM 50-PA/AN/S7-1500	2907386	1	84,30	CK2

## Sistem Kablosu

50 kutup



### FLK 50/EZ-DR.../KONFEK

Uzunluk	Sipariş No	Ambalaj (Ad.)	Birim Fyt. (€ / Ad.)	S. GRB.
0.5m	2289065	5	54,50	CK2
1.0m	2289078	1	58,70	CK2
1.5m	2289081	1	63,10	CK2
2.0m	2289094	1	68,00	CK2
3.0m	2289117	1	77,80	CK2
4.0m	2289133	1	91,30	CK2
6.0m	2289609	1	112,00	CK2
10m	2289683	1	157,00	CK2

## Bağlantı Modülü



Modül genişliği 108 mm

Tip	Sipariş No	Ambalaj (Ad.)	Birim Fyt. (€/Ad.)	Satış Grubu
<b>Ledsiz</b>				
VIP-2/PT/FLK50/PLC	2903803	1	81,80	CK2
<b>Ledli</b>				
VIP-2/PT/FLK50/LED/PLC	2904280	1	158,00	CK2

50 / 4x14 kutup



### FLK 50/4X14/EZ-DR.../KONFEK

Uzunluk	Sipariş No	Ambalaj (Ad.)	Birim Fyt. (€ / Ad.)	S. GRB.
0.5m	2296689	1	88,80	CK2
1.0m	2296692	1	95,50	CK2
1.5m	2296702	1	106,00	CK2
2.0m	2296715	1	114,00	CK2
3.0m	2296728	1	127,00	CK2
4.0m	2296731	1	142,00	CK2
6.0m	2296744	1	170,00	CK2
10m	2296773	1	230,00	CK2



### 6,2 mm PLC Röleler için

Tip	Sipariş No	Ambalaj (Ad.)	Birim Fyt. (€/Ad.)	Satış Grubu
<b>Input modülü</b>				
PLC-V8/FLK14/IN	2296553	1	44,50	CK2
<b>Input rölesi</b>				
PLC-RPT-24DC/21AU	2900306	1	12,40	CK6

50 / 4x14 kutup



### FLK 50/4X14/EZ-DR.../KONFEK

Uzunluk	Sipariş No	Ambalaj (Ad.)	Birim Fyt. (€ / Ad.)	S. GRB.
0.5m	2296689	1	88,80	CK2
1.0m	2296692	1	95,50	CK2
1.5m	2296702	1	106,00	CK2
2.0m	2296715	1	114,00	CK2
3.0m	2296728	1	127,00	CK2
4.0m	2296731	1	142,00	CK2
6.0m	2296744	1	170,00	CK2
10m	2296773	1	230,00	CK2



### 6,2 mm PLC Röleler için

Tip	Sipariş No	Ambalaj (Ad.)	Birim Fyt. (€/Ad.)	Satış Grubu
<b>Output modülü</b>				
PLC-V8/FLK14/OUT	2295554	1	44,50	CK2
<b>Output rölesi</b>				
PLC-RPT-24DC/21	2900299	1	12,60	CK6

50 kutup



### FLK 50/EZ-DR.../KONFEK

Uzunluk	Sipariş No	Ambalaj (Ad.)	Birim Fyt. (€ / Ad.)	S. GRB.
0.5m	2289065	5	54,50	CK2
1.0m	2289078	1	58,70	CK2
1.5m	2289081	1	63,10	CK2
2.0m	2289094	1	68,00	CK2
3.0m	2289117	1	77,80	CK2
4.0m	2289133	1	91,30	CK2
6.0m	2289609	1	112,00	CK2
10m	2289683	1	157,00	CK2



Modül genişliği 98 mm

### Bağlantı modülü

Tip	Sipariş No	Ambalaj (Ad.)	Birim Fyt. (€/Ad.)	Satış Grubu
VIP-3/PT/FLK50/AN/S7-1500	2908496	1	91,80	CK2

## SIEMENS S7 300 - 400 İÇİN VARIOFACE SİSTEM KABLOLAMA

I/O kartı seçimi için



### S7 300

6ES7 321-1BH02-0AA0	C, D
6ES7 321-1BH10-0AA0	C, D
6ES7 321-1BH50-0AA0	D
6ES7 321-1BL00-0AA0	A, B, E, G
6ES7 321-7BH01-0AB0	D
6ES7 322-1BH01-0AA0	C, D
6ES7 322-1BL00-0AA0	A, B, E, G
6ES7 322-8BF00-0AB0	D
6ES7 323-1BH01-0AA0	C, D
6ES7 323-1BL00-0AA0	A, B, E, G
6ES7 331-1KF01-0AB0	E
6ES7 331-7HF01-0AB0	D
6ES7 331-7KB02-0AB0	D
6ES7 331-7KF02-0AB0	D
6ES7 331-7PF01-0AB0	E
6ES7 331-7PF11-0AB0	E
6ES7 331-7NF00-0AB0	E
6ES7 331-7NF10-0AB0	E
6ES7 332-5HD01-0AB0	D
6ES7 332-5HB01-0AB0	D
6ES7 332-7ND02-0AB0	D
6ES7 334-0CE01-0AA0	D
6ES7 334-0KE00-0AB0	D
6ES7 335-7HG01-0AB0	D
6ES7 338-4BC01-0AB0	D
6ES7 350-1AH03-0AE0	D
6ES7 350-2AH00-0AE0	E
6ES7 351-1AH01-0AE0	D
6ES7 352-1AH01-0AE0	D
6ES7 353-1AH01-0AE0	D
6ES7 354-1AH01-0AE0	D
6ES7 355-0VH10-0AE0	D
6ES7 355-1VH10-0AE0	D
6ES7 357-4AH01-0AE0	E
CPU 312 C	D
CPU 313 C	E
CPU 314 C	E

### S7 400

6ES7 421-1BL01-0AA0	A, G
6ES7 421-7BH01-0AB0	F
6ES7 421-7DH00-0AB0	F
6ES7 422-1BL00-0AA0	A, G
6ES7 422-7BL00-0AB0	A
6ES7 431-0HH00-0AB0	F
6ES7 431-1KF00-0AB0	F
6ES7 431-1KF10-0AB0	F
6ES7 431-1KF20-0AB0	F
6ES7 431-7KF00-0AB0	F
6ES7 431-7KF10-0AB0	F
6ES7 431-7QH00-0AB0	F
6ES7 432-1HF00-0AB0	F

### Kombinasyonlar

### Ön Adaptör

	Tip	Sipariş No	Ambalaj (Ad.)	Birim Fyt. (€ / Ad.)	Satış Grubu
<b>A</b>	<b>S7 300, S7 400</b> 1x32 Kanal bağlantı için - 1 ön adaptör - 1 sistem kablosu - 1 bağlantı modülü				
	 	2294445	2294500		
<b>B</b>	<b>S7 300</b> 4x8 Kanal bağlantı için - 1 ön adaptör - 4 sistem kablosu - 4 bağlantı modülü				
	 	2296281	2299770		
<b>C</b>	<b>S7 300</b> 2x8 Kanal bağlantı için - 1 ön adaptör - 2 sistem kablosu - 2 bağlantı modülü				
	 	2296281	2299770		
<b>D</b>	<b>S7 300</b> 20 Kutup bağlantı için - 1 ön adaptör - 2 sistem kablosu - 1 bağlantı modülü				
		2299770			
<b>E</b>	<b>S7 300</b> 40 Kutup bağlantı için - 1 ön adaptör - 1 sistem kablosu - 1 bağlantı modülü				
		2294445			
<b>F</b>	<b>S7 400</b> Bağlantı için - 1 ön adaptör - 1 sistem kablosu - 1 bağlantı modülü				
		2294908			
<b>G</b>	<b>S7 300</b> Bağlantı için - 1 ön adaptör - 1 sistem kablosu - 2 veya 4 bağlantı modülü				
		2294445			



## Sistem Kablosu

50 kutup



### FLK 50/EZ-DR.../KONFEK

Uzunluk	Sipariş No	Ambalaj (Ad.)	Birim Fyt. (€ / Ad.)	S. GRB.
0.5m	2289065	5	54,50	CK2
1.0m	2289078	1	58,70	CK2
1.5m	2289081	1	63,10	CK2
2.0m	2289094	1	68,00	CK2
3.0m	2289117	1	77,80	CK2
4.0m	2289133	1	91,30	CK2
6.0m	2289609	1	112,00	CK2
10m	2289683	1	157,00	CK2

## Bağlantı Modülü



Modül genişliği 106 mm



Modül genişliği 126 mm

Tip	Sipariş No	Ambalaj Birim Fyt. (€/Ad.)	Satış Grubu
<b>Ledsiz (vidalı)</b>			
VIP-2/SC/FLK50/PLC	2315227	73,00	CK2
<b>Ledli (vidalı)</b>			
VIP-2/SC/FLK50/LED/PLC	2322252	136,00	CK2
<b>Ledsiz (vidalı)</b>			
UM 45-FLK 50/PLC	2962489	104,00	CK2
<b>Ledli (vidalı)</b>			
UM 45-FLK 50/LA/PLC	2962502	225,00	CK2
<b>Ledsiz (yaylı)</b>			
UM 45-FLK 50/ZFKDS/PLC	2965198	115,00	CK2
<b>Ledli (yaylı)</b>			
UM 45-FLK 50/ LA/ZFKDS/PLC	2965347	250,00	CK2

14 kutup



### FLK 14/EZ-DR.../KONFEK

Uzunluk	Sipariş No	Ambalaj (Ad.)	Birim Fyt. (€ / Ad.)	S. GRB.
0.5m	2288901	5	24,50	CK2
1.0m	2288914	1	26,60	CK2
1.5m	2288927	1	28,70	CK2
2.0m	2288930	1	30,80	CK2
3.0m	2288956	1	35,70	CK2
4.0m	2288972	1	41,00	CK2
6.0m	2290863	1	50,00	CK2
10m	2299576	1	69,00	CK2



Modül genişliği 40 mm



Modül genişliği 59 mm

<b>Ledsiz (vidalı)</b>			
VIP-2/SC/FLK14/PLC	2315214	36,20	CK2
<b>Ledli (vidalı)</b>			
VIP-2/SC/FLK14/LED/PLC	2322249	67,60	CK2
<b>Ledsiz (vidalı)</b>			
UM 45-FLK14/PLC	2962476	51,00	CK2
<b>Ledli (vidalı)</b>			
UM 45-FLK14/LA/PLC	2962492	87,20	CK2
<b>Ledsiz (yaylı)</b>			
UM 45-FLK14/ZFKDS/PLC	2965172	55,20	CK2
<b>Ledli (yaylı)</b>			
UM 45-FLK14/LA/ZFKDS/PLC	2965334	97,20	CK2

14 kutup



### FLK 14/EZ-DR.../KONFEK

Uzunluk	Sipariş No	Ambalaj (Ad.)	Birim Fyt. (€ / Ad.)	S. GRB.
0.5m	2288901	5	24,50	CK2
1.0m	2288914	1	26,60	CK2
1.5m	2288927	1	28,70	CK2
2.0m	2288930	1	30,80	CK2
3.0m	2288956	1	35,70	CK2
4.0m	2288972	1	41,00	CK2
6.0m	2290863	1	50,00	CK2
10m	2299576	1	69,00	CK2



Modül genişliği 81 mm



Modül genişliği 98 mm

<b>Vıdalı bağlantı</b>			
VIP-2/SC/2FLK14 (1-20) /S7	2315230	61,90	CK2
<b>Vıdalı bağlantı</b>			
UM 45- 2FLK14/S7	2965143	87,00	CK2
<b>Yaylı bağlantı</b>			
UM 45- 2FLK14/ZFKDS/S7	2965156	96,60	CK2

50 kutup



### FLK 50/EZ-DR.../KONFEK

Uzunluk	Sipariş No	Ambalaj (Ad.)	Birim Fyt. (€ / Ad.)	S. GRB.
0.5m	2289065	5	54,50	CK2
1.0m	2289078	1	58,70	CK2
1.5m	2289081	1	63,10	CK2
2.0m	2289094	1	68,00	CK2
3.0m	2289117	1	77,80	CK2
4.0m	2289133	1	91,30	CK2
6.0m	2289609	1	112,00	CK2
10m	2289683	1	157,00	CK2



Modül genişliği 106 mm



Modül genişliği 126 mm

<b>Vıdalı bağlantı</b>			
VIP-2/SC/FLK50 (1-40) /S7	2315243	83,70	CK2
<b>Vıdalı bağlantı</b>			
UM 45-FLK50/S7-300	2304610	119,00	CK2
<b>Yaylı bağlantı</b>			
UM 45-FLK50/ZFKDS/S7-300	2968111	94,00	CK2

50 kutup



### FLK 50/EZ-DR.../KONFEK

Uzunluk	Sipariş No	Ambalaj (Ad.)	Birim Fyt. (€ / Ad.)	S. GRB.
0.5m	2289065	5	54,50	CK2
1.0m	2289078	1	58,70	CK2
1.5m	2289081	1	63,10	CK2
2.0m	2289094	1	68,00	CK2
3.0m	2289117	1	77,80	CK2
4.0m	2289133	1	91,30	CK2
6.0m	2289609	1	112,00	CK2
10m	2289683	1	157,00	CK2



Modül genişliği 93 mm



Modül genişliği 151 mm

<b>Vıdalı bağlantı</b>			
VIP-3/SC/FLK50	2315081	74,60	CK2
<b>Vıdalı bağlantı</b>			
UM 45-FLK50	2962612	114,00	CK2
<b>Yaylı bağlantı</b>			
UM 45-FLK50/ZFKDS	2293585	134,00	CK2

50 / 4x14 kutup



### FLK 50/4X14/EZ-DR.../KONFEK

Uzunluk	Sipariş No	Ambalaj (Ad.)	Birim Fyt. (€ / Ad.)	S. GRB.
0.5m	2296689	1	88,80	CK2
1.0m	2296692	1	95,50	CK2
1.5m	2296702	1	106,00	CK2
2.0m	2296715	1	114,00	CK2
3.0m	2296728	1	127,00	CK2
4.0m	2296731	1	142,00	CK2
6.0m	2296744	1	170,00	CK2
10m	2296773	1	230,00	CK2



### 6,2 mm PLC Röleler için

<b>Input</b>			
PLC-V8/FLK14/IN	2296553	44,50	CK2
<b>Output</b>			
PLC-V8/FLK14/OUT	2295554	44,50	CK2

### 14 mm PLC Röleler için

<b>Output</b>			
PLC-V8L/FLK14/OUT	2299660	72,50	CK2

## SIEMENS S7 300 İÇİN VIP VARIOFACE SİSTEM KABLOLAMA

I/O kartı seçimi için

### S7 300

6ES7 321-1BH02-0AA0	C, D
6ES7 321-1BH10-0AA0	C, D
6ES7 321-1BH50-0AA0	D
6ES7 321-1BL00-0AA0	A, B, E
6ES7 321-7BH01-0AB0	D
6ES7 322-1BH01-0AA0	C, D
6ES7 322-1BH10-0AA0	C, D
6ES7 322-1BL00-0AA0	A, B, E
6ES7 322-8BF00-0AB0	D
6ES7 323-1BH01-0AA0	C, D
6ES7 323-1BL00-0AA0	A, B, E
6ES7 331-1KF01-0AB0	E
6ES7 331-7HF01-0AB0	D
6ES7 331-7KB02-0AB0	D
6ES7 331-7KF02-0AB0	D
6ES7 331-7PF01-0AB0	E
6ES7 331-7PF11-0AB0	E
6ES7 331-7NF00-0AB0	E
6ES7 331-7NF10-0AB0	E
6ES7 331-7TF01-0AB0	E
6ES7 332-5HD01-0AB0	D
6ES7 332-5HB01-0AB0	D
6ES7 332-5HF00-0AB0	E
6ES7 332-7ND02-0AB0	D
6ES7 334-0CE01-0AA0	D
6ES7 334-0KE00-0AB0	D
6ES7 335-7HG01-0AB0	D
6ES7 338-4BC01-0AB0	D
6ES7 350-1AH03-0AE0	D
6ES7 350-2AH01-0AE0	E
6ES7 351-1AH01-0AE0	D
6ES7 352-1AH01-0AE0	D
6ES7 353-1AH01-0AE0	D
6ES7 354-1AH01-0AE0	D
6ES7 355-0VH10-0AE0	D
6ES7 355-1VH10-0AE0	D
6ES7 357-4AH01-0AE0	E
CPU 312 C	E
CPU 313 C	E
CPU 314 C	E

### Kombinasyonlar

### Ön Adaptör ve Sistem Kablosu

A

#### S7 300

1x32 Kanal bağlantı için  
- 1 ön adaptör  
- 1 bağlantı modülü



#### VIP-PA-FLK50/.../S7

Uzunluk	Sipariş No	Ambalaj (Ad.)	Birim Fyt. (€ / Ad.)	Satış Grubu
0.5m	2322443	1	201,00	CK2
1.0m	2322456	1	208,00	CK2
1.5m	2322469	1	215,00	CK2
2.0m	2321800	1	221,00	CK2
3.0m	2322485	1	234,00	CK2
4.0m	2322498	1	246,00	CK2
6.0m	2322511	1	272,00	CK2
10m	2322540	1	324,00	CK2

B

#### S7 300

4x8 Kanal bağlantı için  
- 1 ön adaptör  
- 4 bağlantı modülü



#### VIP-PA-FLK50/4X14/.../S7

Uzunluk	Sipariş No	Ambalaj (Ad.)	Birim Fyt. (€ / Ad.)	Satış Grubu
0.5m	2322553	1	279,00	CK2
1.0m	2322566	1	290,00	CK2
1.5m	2322579	1	301,00	CK2
2.0m	2321910	1	313,00	CK2
3.0m	2322595	1	334,00	CK2
4.0m	2322605	1	356,00	CK2
6.0m	2322621	1	400,00	CK2
10m	2322650	1	488,00	CK2

C

#### S7 300

20 Kutup bağlantı için  
- 1 ön adaptör  
- 2 bağlantı modülü



#### VIP-PA-FLK14/.../S7

Uzunluk	Sipariş No	Ambalaj (Ad.)	Birim Fyt. (€ / Ad.)	Satış Grubu
0.5m	2322663	1	170,00	CK2
1.0m	2322676	1	175,00	CK2
1.5m	2322689	1	181,00	CK2
2.0m	2321790	1	186,00	CK2
3.0m	2322702	1	197,00	CK2
4.0m	2322715	1	209,00	CK2
6.0m	2322731	1	230,00	CK2
10m	2322760	1	274,00	CK2

D

#### S7 300

20 Kutup bağlantı için  
- 1 ön adaptör  
- 1 bağlantı modülü



#### VIP-PA-FLK14/.../S7

Uzunluk	Sipariş No	Ambalaj (Ad.)	Birim Fyt. (€ / Ad.)	Satış Grubu
0.5m	2322663	1	170,00	CK2
1.0m	2322676	1	175,00	CK2
1.5m	2322689	1	181,00	CK2
2.0m	2321790	1	186,00	CK2
3.0m	2322702	1	197,00	CK2
4.0m	2322715	1	209,00	CK2
6.0m	2322731	1	230,00	CK2
10m	2322760	1	274,00	CK2

E

#### S7 300

40 Kutup bağlantı için  
- 1 ön adaptör  
- 1 bağlantı modülü



#### VIP-PA-FLK50/.../S7

Uzunluk	Sipariş No	Ambalaj (Ad.)	Birim Fyt. (€ / Ad.)	Satış Grubu
0.5m	2322443	1	201,00	CK2
1.0m	2322456	1	208,00	CK2
1.5m	2322469	1	215,00	CK2
2.0m	2321800	1	221,00	CK2
3.0m	2322485	1	234,00	CK2
4.0m	2322498	1	246,00	CK2
6.0m	2322511	1	272,00	CK2
10m	2322540	1	324,00	CK2

## Bağlantı Modülü

VIP



### Vidalı bağlantı

Tip	Sipariş No	Ambalaj (Ad.)	Birim Fyt. (€/Ad.)	Satış Grubu
<b>Ledsiz</b> VIP-2/SC/FLK50/PLC	2315227	1	73,00	CK2
<b>Ledli</b> VIP-2/SC/FLK50/LED/PLC	2322252	1	136,00	CK2

## Bağlantı Modülü

Üç telli bağlantı



### Vidalı bağlantı

Tip	Sipariş No	Ambalaj (Ad.)	Birim Fyt. (€/Ad.)	Satış Grubu
UM 45-FLK50/32IM/PLC	2962890	1	155,00	CK2
<b>Yaylı bağlantı</b> UM 45-FLK50/32IM/ZFKDS/PLC	2965224	1	173,00	CK2

VIP



### Vidalı bağlantı

Tip	Sipariş No	Ambalaj (Ad.)	Birim Fyt. (€/Ad.)	Satış Grubu
<b>Ledsiz</b> VIP-2/SC/FLK14/PLC	2315214	1	36,20	CK2
<b>Ledli</b> VIP-2/SC/FLK14/LED/PLC	2322249	1	67,60	CK2

PLC-V8 adaptör



### 6,2 mm PLC Röleler için

Input	Sipariş No	Ambalaj (Ad.)	Birim Fyt. (€/Ad.)	Satış Grubu
PLC-V8/FLK14/IN	2296553	1	44,50	CK2
<b>Output</b> PLC-V8/FLK14/OUT	2295554	1	44,50	CK2

VIP



### Vidalı bağlantı

Tip	Sipariş No	Ambalaj (Ad.)	Birim Fyt. (€/Ad.)	Satış Grubu
<b>Ledsiz</b> VIP-2/SC/FLK14/PLC	2315214	1	36,20	CK2
<b>Ledli</b> VIP-2/SC/FLK14/LED/PLC	2322249	1	67,60	CK2

PLC-V8 adaptör



### 6,2 mm PLC Röleler için

Input	Sipariş No	Ambalaj (Ad.)	Birim Fyt. (€/Ad.)	Satış Grubu
PLC-V8/FLK14/IN	2296553	1	44,50	CK2
<b>Output</b> PLC-V8/FLK14/OUT	2295554	1	44,50	CK2

VIP



### Vidalı bağlantı

Tip	Sipariş No	Ambalaj (Ad.)	Birim Fyt. (€/Ad.)	Satış Grubu
VIP-2/SC/2FLK14 (1-20) /S7	2315230	1	61,90	CK2

Tek telli bağlantı



### Vidalı bağlantı

Tip	Sipariş No	Ambalaj (Ad.)	Birim Fyt. (€/Ad.)	Satış Grubu
UM 45-2FLK14/S7	2965143	1	87,00	CK2
<b>Yaylı bağlantı</b> UM 45-2FLK14/ ZFKDS/S7	2965156	1	96,60	CK2

VIP



### Vidalı bağlantı

Tip	Sipariş No	Ambalaj (Ad.)	Birim Fyt. (€/Ad.)	Satış Grubu
VIP-2/SC/FLK50 (1-40) /S7	2315243	1	83,70	CK2

Tek telli bağlantı



### Vidalı bağlantı

Tip	Sipariş No	Ambalaj (Ad.)	Birim Fyt. (€/Ad.)	Satış Grubu
UM 45-FLK50/S7-300	2304610	1	119,00	CK2
<b>Yaylı bağlantı</b> UM 45-FLK50/ZFKDS/S7-300	2968111	1	94,00	CK2

SİRNO. TİP AÇIKLAMA AMBALAJ (Ad.) BİRİM FİYAT (€/Ad.) SATIŞ GRUBU

## VARIOFACE SİSTEM KABLOLAMA ÇÖZÜMLERİ

### ÖN ADAPTÖR (SIEMENS)

2907384	FLKM 50-PA/PT/DIO/S7-1500	Siemens SIMATIC S7-1500, 32 kanal	1	88,00	CK2
2907386	FLKM 50-PA/AN/S7-1500	Siemens SIMATIC S7-1500, sadece analog	1	84,30	CK2
2294445	FLKM 50-PA-S300	Siemens SIMATIC S7-300, 1 x 32 kanal	1	76,00	CK2
2294500	FLKM 50-PA-S400	Siemens SIMATIC S7-400, 1 x 32 kanal	1	196,00	CK2
2296281	FLKM 50/4-FLK14/PA-S300	Siemens SIMATIC S7-300, 4 x 8 kanal, 14-pos.	1	89,00	CK2
2299770	FLKM 14 - PA-S300	Siemens SIMATIC S7-300, 2 x 8 kanal	1	76,00	CK2
2294908	FLKM 50-PA-S400(3-48)	Siemens SIMATIC S7-400, sadece analog	2	196,00	CK2



### S7-300 İÇİN V8 ANALOG GRUP ADAPTÖRÜ

2318237	FLKM 16-PA-331-1KF1/MINI-MCR	S7 - 300 MINI MCR V8 Adaptörü için ön adaptör (Kart Tipi:331-1KF...)	1	73,10	CK2
2318240	FLKM 16-PA-332-5HF1/MINI-MCR	S7 - 300 MINI MCR V8 Adaptörü için ön adaptör (Kart Tipi:332-5HF...)	1	73,10	CK2
2314749	FLKM 16-PA-S300/MINI-MCR	S7 - 300 MINI MCR V8 Adaptörü için ön adaptör (Kart Tipi:332-7KF...)	1	76,00	CK2
2901993	MINI MCR-2-V8-FLK 16	MINI analog Pro sinyal dönüştürücüler için V8 adaptörü (AI)	1	176,00	CK1



### BAĞLANTI MODÜLÜ

2296553	PLC-V8/FLK14/IN	V8 adaptör, Giriş Kartları için, 6,2mm röle kullanılır	1	44,50	CK2
2295554	PLC-V8/FLK14/OUT	V8 adaptör, Çıkış Kartları için, 6,2mm röle kullanılır	1	44,50	CK2
2299660	PLC-V8L/FLK14/OUT	V8 adaptör, Çıkış Kartları için, 14mm röle kullanılır	1	72,50	CK2
2962489	UM 45-FLK50/PLC	32 kanal vida bağlantılı modül	1	104,00	CK2
2962502	UM 45-FLK50/LA/PLC	32 kanal vida bağlantılı Led'li modül	1	225,00	CK2
2965198	UM 45-FLK50/ZFKDS/PLC	32 kanal yay bağlantılı modül	1	115,00	CK2
2965347	UM 45-FLK50/LA/ZFKDS/PLC	32 kanal yay bağlantılı Led'li modül	1	250,00	CK2
2962476	UM 45-FLK14/PLC	8 kanal vida bağlantılı modül	1	51,00	CK2
2962492	UM 45-FLK14/LA/PLC	8 kanal vida bağlantılı Led'li modül	1	87,20	CK2
2965172	UM 45-FLK14/ZFKDS/PLC	8 kanal yay bağlantılı modül	1	55,20	CK2
2965334	UM 45-FLK14/LA/ZFKDS/PLC	8 kanal yay bağlantılı Led'li modül	1	97,20	CK2
2965143	UM 45- 2FLK14/S7	16 kanal vida bağlantılı modül	1	87,00	CK2
2965156	UM 45- 2FLK14/ZFKDS/S7	16 kanal yay bağlantılı modül	1	96,60	CK2
2304610	UM 45-FLK50/S7-300	Siemens S7-300 için özel etiketlemeli modül (1-40 ) vidalı	1	119,00	CK2
2968111	UM 45-FLK50/ZFKDS/S7-300	Siemens S7-300 için özel etiketlemeli modül (1-40 ) yaylı	1	94,00	CK2
2293585	UM 45-FLK50/ZFKDS	50 pozisyonlu yaylı modül	1	134,00	CK2
2315227	VIP-2/SC/FLK50/PLC	32 kanal vida bağlantılı VIP modül	1	73,00	CK2
2322252	VIP-2/SC/FLK50/LED/PLC	32 kanal vida bağlantılı Led'li VIP modül	1	136,00	CK2
2903803	VIP-2/PT/FLK50/PLC	32 kanal push-in bağlantılı VIP modül	1	81,80	CK2
2904280	VIP-2/PT/FLK50/LED/PLC	32 kanal push-in bağlantılı Led'li VIP modül	1	158,00	CK2
2315214	VIP-2/SC/FLK14/PLC	8 kanal vida bağlantılı VIP modül	1	36,20	CK2
2322249	VIP-2/SC/FLK14/LED/PLC	8 kanal vida bağlantılı Led'li VIP modül	1	67,60	CK2
2315230	VIP-2/SC/2FLK14 (1-20) /S7	16 kanal vida bağlantılı VIP modül	1	61,90	CK2
2315243	VIP-2/SC/FLK50 (1-40) /S7	Siemens S7-300 için özel etiketlemeli VIP modül (1-40 ) vidalı	1	83,70	CK2
2908496	VIP-3/PT/FLK50/AN/S7-1500	Siemens S7-1500 için özel etiketlemeli VIP modül (1-50 ) push-in	1	91,80	CK2
2962890	UM 45-FLK50/32IM/PLC	32 kanal p-n-p sensör bağlantı modülü, vidalı	1	159,00	CK2
2965224	UM 45-FLK50/32IM/ZFKDS/PLC	32 kanal p-n-p sensör bağlantı modülü, yaylı	1	173,00	CK2



PLC-V8/FLK14/OUT



VIP-2/SC/FLK50/PLC



VIP-2/SC/FLK14/PLC



VIP-3/PT/FLK50/AN/S7-1500



UM 45-FLK...









VIP-2...

### UM 45 SERİSİ PASİF MODÜLLER

2962544	UM 45-FLK10	10 kutuplu, vidalı 1'e 1 bağlantı	1	45,60	CK2
2962557	UM 45-FLK14	14 kutuplu, vidalı 1'e 1 bağlantı	1	52,10	CK2
2962573	UM 45-FLK20	20 kutup vidalı 1'e 1 bağlantı	1	62,20	CK2
2962609	UM 45-FLK40	40 kutuplu, vidalı 1'e 1 bağlantı	1	93,30	CK2
2962612	UM 45-FLK50	50 kutup vidalı 1'e 1 bağlantı	1	114,00	CK2

### VIP PASİF MODÜLLER

2315010	VIP-2/SC/FLK10	10 kutuplu, vidalı 1'e 1 bağlantı	1	31,80	CK2
2315023	VIP-2/SC/FLK14	14 kutuplu, vidalı 1'e 1 bağlantı	1	35,60	CK2
2315049	VIP-2/SC/FLK20	20 kutup vidalı 1'e 1 bağlantı	1	43,10	CK2
2315078	VIP-3/SC/FLK40	40 kutuplu, vidalı 1'e 1 bağlantı	1	64,30	CK2
2315081	VIP-3/SC/FLK50	50 kutup vidalı 1'e 1 bağlantı	1	74,60	CK2

SİRNO.	TİP	AÇIKLAMA	AMBALAJ (Ad.)	BİRİM FİYAT (€/Ad.)	SATIŞ GRUBU
<b>VARIOFACE SİSTEM KABLOLAMA ÇÖZÜMLERİ</b>					
<b>14 PİN'Lİ 1:1 KABLO</b>					
	2288901	FLK 14/EZ-DR/ 50/KONFEK	8 kanal 0,5m kablo	5	24,50 CK2
	2288914	FLK 14/EZ-DR/ 100/KONFEK	8 kanal 1m kablo	1	26,60 CK2
	2288927	FLK 14/EZ-DR/ 150/KONFEK	8 kanal 1,5m kablo	1	28,70 CK2
	2288930	FLK 14/EZ-DR/ 200/KONFEK	8 kanal 2m kablo	1	30,80 CK2
	2288956	FLK 14/EZ-DR/ 300/KONFEK	8 kanal 3m kablo	1	35,70 CK2
	2288972	FLK 14/EZ-DR/ 400/KONFEK	8 kanal 4m kablo	1	41,00 CK2
	2290863	FLK 14/EZ-DR/ 600/KONFEK	8 kanal 6m kablo	1	50,00 CK2
	2299576	FLK 14/EZ-DR/ 1000/KONFEK	8 kanal 10m kablo	1	69,00 CK2
FLK 14/EZ-DR/ 100/KONFEK					
<b>50 PİN'Lİ 1:1 KABLO</b>					
	2289065	FLK 50/EZ-DR/ 50/KONFEK	32 kanal 0,5m kablo	5	54,50 CK2
	2289078	FLK 50/EZ-DR/ 100/KONFEK	32 kanal 1m kablo	1	58,70 CK2
	2289081	FLK 50/EZ-DR/ 150/KONFEK	32 kanal 1,5m kablo	1	63,10 CK2
	2289094	FLK 50/EZ-DR/ 200/KONFEK	32 kanal 2m kablo	1	68,00 CK2
	2289117	FLK 50/EZ-DR/ 300/KONFEK	32 kanal 3m kablo	1	77,80 CK2
	2289133	FLK 50/EZ-DR/ 400/KONFEK	32 kanal 4m kablo	1	91,30 CK2
	2289609	FLK 50/EZ-DR/ 600/KONFEK	32 kanal 6m kablo	1	112,00 CK2
	2289683	FLK 50/EZ-DR/ 1000/KONFEK	32 kanal 10m kablo	1	157,00 CK2
FLK 50/EZ-DR/ 100/KONFEK					
<b>50 PİN'Lİ 4X14'LÜ ÇATAL KABLO</b>					
	2296689	FLK 50/4X14/EZ/DR/50/KONFEK	4x8 kanal 0,5m çatal kablo	1	88,80 CK2
	2296692	FLK 50/4X14/EZ/DR/100/KONFEK	4x8 kanal 1m çatal kablo	1	95,50 CK2
	2296702	FLK 50/4X14/EZ/DR/150/KONFEK	4x8 kanal 1,5m çatal kablo	1	106,00 CK2
	2296715	FLK 50/4X14/EZ/DR/200/KONFEK	4x8 kanal 2m çatal kablo	1	114,00 CK2
	2296728	FLK 50/4X14/EZ/DR/300/KONFEK	4x8 kanal 3m çatal kablo	1	127,00 CK2
	2296731	FLK 50/4X14/EZ/DR/400/KONFEK	4x8 kanal 4m çatal kablo	1	142,00 CK2
	2296744	FLK 50/4X14/EZ/DR/600/KONFEK	4x8 kanal 6m çatal kablo	1	170,00 CK2
	2296773	FLK 50/4X14/EZ/DR/1000/KONFEK	4x8 kanal 10m çatal kablo	1	230,00 CK2
FLK 50/4X14/EZ/DR/100/KONFEK					
<b>VIP 14 PİN'Lİ KABLO</b>					
	2322663	VIP-PA-FLK14/0,5M/S7	2x8 kanal 0,5m çatal kablo	1	170,00 CK2
	2322676	VIP-PA-FLK14/1,0M/S7	2x8 kanal 1m çatal kablo	1	175,00 CK2
	2322689	VIP-PA-FLK14/1,5M/S7	2x8 kanal 1,5m çatal kablo	1	181,00 CK2
	2321790	VIP-PA-FLK14/2,0M/S7	2x8 kanal 2m çatal kablo	1	186,00 CK2
	2322702	VIP-PA-FLK14/3,0M/S7	2x8 kanal 3m çatal kablo	1	197,00 CK2
	2322715	VIP-PA-FLK14/4,0M/S7	2x8 kanal 4m çatal kablo	1	209,00 CK2
	2322731	VIP-PA-FLK14/6,0M/S7	2x8 kanal 6m çatal kablo	1	230,00 CK2
	2322760	VIP-PA-FLK14/10,0M/S7	2x8 kanal 10m çatal kablo	1	274,00 CK2
VIP-PA-FLK14/0,5M/S7					
<b>VIP 50 PİN'Lİ KABLO</b>					
	2322443	VIP-PA-FLK50/0,5M/S7	1x32 kanal 0,5m çatal kablo	1	201,00 CK2
	2322456	VIP-PA-FLK50/1,0M/S7	1x32 kanal 1m çatal kablo	1	208,00 CK2
	2322469	VIP-PA-FLK50/1,5M/S7	1x32 kanal 1,5m çatal kablo	1	215,00 CK2
	2321800	VIP-PA-FLK50/2,0M/S7	1x32 kanal 2m çatal kablo	1	221,00 CK2
	2322485	VIP-PA-FLK50/3,0M/S7	1x32 kanal 3m çatal kablo	1	234,00 CK2
	2322498	VIP-PA-FLK50/4,0M/S7	1x32 kanal 4m çatal kablo	1	246,00 CK2
	2322511	VIP-PA-FLK50/6,0M/S7	1x32 kanal 6m çatal kablo	1	272,00 CK2
	2322540	VIP-PA-FLK50/10,0M/S7	1x32 kanal 10m çatal kablo	1	324,00 CK2
VIP-PA-FLK50/0,5M/S7					
<b>VIP 50 PİN'Lİ 4X14'LÜ ÇATAL KABLO</b>					
	2322553	VIP-PA-FLK50/4X14/ 0,5M/S7	4x8 kanal 0,5m çatal kablo	1	279,00 CK2
	2322566	VIP-PA-FLK50/4X14/ 1,0M/S7	4x8 kanal 1m çatal kablo	1	290,00 CK2
	2322579	VIP-PA-FLK50/4X14/ 1,5M/S7	4x8 kanal 1,5m çatal kablo	1	301,00 CK2
	2321910	VIP-PA-FLK50/4X14/ 2,0M/S7	4x8 kanal 2m çatal kablo	1	313,00 CK2
	2322595	VIP-PA-FLK50/4X14/ 3,0M/S7	4x8 kanal 3m çatal kablo	1	334,00 CK2
	2322605	VIP-PA-FLK50/4X14/ 4,0M/S7	4x8 kanal 4m çatal kablo	1	356,00 CK2
	2322621	VIP-PA-FLK50/4X14/ 6,0M/S7	4x8 kanal 6m çatal kablo	1	400,00 CK2
	2322650	VIP-PA-FLK50/4X14/ 10,0M/S7	4x8 kanal 10m çatal kablo	1	488,00 CK2
VIP-PA-FLK50/4X14/ 0,5M/S7					
<b>S7-300 64 KANALLI KARTLAR İÇİN HAZIR KABLOLAR</b>					
	2321017	CABLE-FCN40/1X50/ 0,5M/S7-OUT	0,5 m kablo 322-1BP00-0AA0 kartı için	1	91,20 CK2
	2321020	CABLE-FCN40/1X50/ 1M/S7-OUT	1 m kablo 322-1BP00-0AA0 kartı için	1	96,10 CK2
	2321033	CABLE-FCN40/1X50/ 2M/S7-OUT	2 m kablo 322-1BP00-0AA0 kartı için	1	107,00 CK2
	2321059	CABLE-FCN40/1X50/ 4M/S7-OUT	4 m kablo 322-1BP00-0AA0 kartı için	1	126,00 CK2
	2321091	CABLE-FCN40/1X50/ 0,5M/S7-IN	0,5 m kablo 321-1BP00-0AA0 kartı için	1	91,20 CK2
	2321101	CABLE-FCN40/1X50/ 1M/S7-IN	1 m kablo 321-1BP00-0AA0 kartı için	1	96,10 CK2
	2321114	CABLE-FCN40/1X50/ 2M/S7-IN	2 m kablo 321-1BP00-0AA0 kartı için	1	107,00 CK2
	2321130	CABLE-FCN40/1X50/ 4M/S7-IN	4 m kablo 321-1BP00-0AA0 kartı için	1	126,00 CK2
CABLE FCN...					

# MINI Analog Pro

Kolayca çıkartılıp takılabilen FASTCON Pro bağlantı teknolojisi servis ve devreye almada büyük kolaylık sağlar.



ürün videosu

Kabloyu çıkartmadan akım ölçebilirsiniz

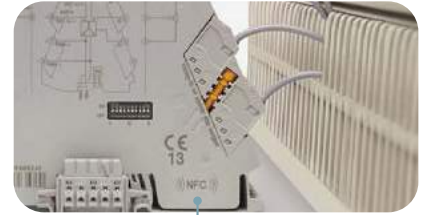

## Kablosuz Programlama

MINI Analog Pro Uygulaması NFC (Yakın Alan İletişimi) aracılığıyla akıllı telefon ve MINI Analog Pro sinyal çeviriciler arasında kablosuz iletişim imkanı sunuyor. Modül tipine bağlı olarak, ürünle ilgili bağlantı şemalarına, kısa açıklamalarına, paket broşürlerine ve teknik verilerine ulaşabilirsiniz; DIP sviç ayarı için destek alabilirsiniz, hatta herhangi bir ek aksesuarlar olmadan modülü konfigüre edebilirsiniz.

İndirdiğiniz ürün dokümanlarını veya oluşturduğunuz konfigürasyonları telefonunuzun hafızasında tutabilir veya e-posta yoluyla gönderebilirsiniz.



NFC ile sadece modül bilgileri görüntülenir.



NFC ile modül bilgileri görüntülenir, DIP sviç ile programlanır.



NFC, DIP sviç veya ANALOG-CONF yazılımı ile programlanır.



MINI Analog Pro uygulamasını şimdi indirin !

SİRNO.

TİP

AÇIKLAMA

AMBALAJ  
(Ad.)BİRİM FİYAT  
(€/Ad.)SATIŞ  
GRUBU

## MINI ANALOG PRO SERİSİ



2902028 MINI MCR-2-UNI-UI-UIRO-PT

Universal konfigüre edilebilir, 4 yollu galvanik izolasyonlu kuvvetlendirici, 1 transistör çıkış

1

344,00

CK1



MINI MCR-2-UNI-UI-UIRO-PT

GİRİŞ		ÇIKIŞ	
0 V ... 10 V	0 mA ... 20 mA	0 V ... 10 V	
2 V ... 10 V	4 mA ... 20 mA	2 V ... 10 V	
0 V ... 5 V	0 mA ... 10 mA	0 V ... 5 V	
1 V ... 5 V	2 mA ... 10 mA	1 V ... 5 V	
10 V ... 0 V	20 mA ... 0 mA	0 mA ... 20 mA	
10 V ... 2 V	20 mA ... 4 mA	4 mA ... 20 mA	
5 V ... 0 V	10 mA ... 0 mA	0 mA ... 10 mA	
5 V ... 1 V	10 mA ... 2 mA	2 mA ... 10 mA	

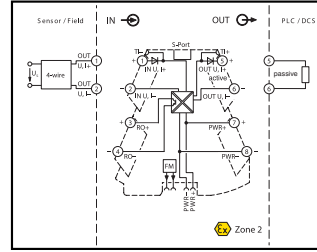

MINI MCR-2-UNI-UI-UIRO-PT için bağlantı şekli



2902040 MINI MCR-2-UI-UI-PT

Universal konfigüre edilebilir, 3 yollu galvanik izolasyonlu kuvvetlendirici

1

254,00

CK1



MINI MCR-2-UI-UI-PT

GİRİŞ		ÇIKIŞ	
0 V ... 5 V	0 mA ... 20 mA	0 V ... 5 V	
1 V ... 5 V	4 mA ... 20 mA	1 V ... 5 V	
-5 V ... 5 V	-20 mA ... 20 mA	-5 V ... 5 V	
0 V ... 10 V		0 V ... 10 V	
2 V ... 10 V		2 V ... 10 V	
-10 V ... 10 V		-10 V ... 10 V	
0 V ... 20 V		0 mA ... 20 mA	
4 V ... 20 V		4 mA ... 20 mA	
-20 V ... 20 V			
0 V ... 24 V			
4.8 V ... 24 V			
-24 V ... 24 V			
0 V ... 30 V			
6 V ... 30 V			
-30 V ... 30 V			

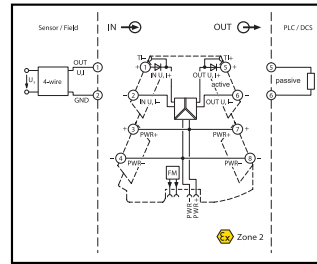

MINI MCR-2-UI-UI-PT için bağlantı şekli



2902015 MINI MCR-2-RPSS-I-I-PT

Giriş 0(4)..20 mA, çıkış 0(4)..20 mA, sensör beslemeli izolasyon modülü, HART desteği

1

229,00

CK1

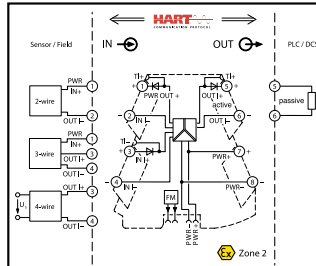

MINI MCR-2-RPSS-I-I-PT için bağlantı şekli



2902052 MINI MCR-2-RTD-UI-PT

Sıcaklık dönüştürücü, giriş 2,3,4 telli Pt, Ni, Cu RTD sensörleri, çıkış I/U

1

242,00

CK1



2905249 MINI MCR-2-TC-UI-PT

Termokupl dönüştürücü (B,E,J,K,N,R,S,T,L,U,A-1,A-2,A-3,M,L), çıkış I/U

1

242,00

CK1



MINI MCR-2-RTD-UI-PT

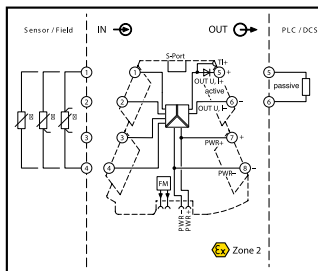

MINI MCR-2-RTD-UI-PT için bağlantı şekli

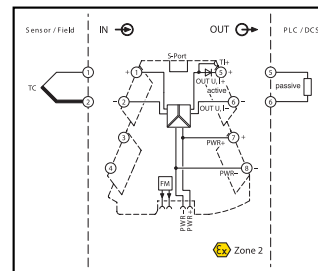

MINI MCR-2-TC-UI-PT için bağlantı şekli



2902017 MINI MCR-2-POT-UI-PT

Giriş 0..100kΩ, çıkış I/U, potansiyometre dönüştürücü

1

268,00

CK1



2901999 MINI MCR-2-I-I-PT

Giriş 0(4)..20 mA, çıkış 0(4)..20 mA, 3 yol galvanik izolasyonlu kuvvetlendirici

1

191,00

CK1



2902001 MINI MCR-2-I0-U-PT

Giriş 0..20 mA, çıkış 0..10 V, 3 yollu galvanik izolasyonlu kuvvetlendirici

1

191,00

CK1



2902003 MINI MCR-2-I4-U-PT

Giriş 4..20 mA, çıkış 0..10 V, 3 yollu galvanik izolasyonlu kuvvetlendirici

1

191,00

CK1



2902023 MINI MCR-2-U-I0-PT

Giriş 0..10 V, çıkış 0..20 mA, 3 yollu galvanik izolasyonlu kuvvetlendirici

1

191,00

CK1



2902030 MINI MCR-2-U-I4-PT

Giriş 0..10 V, çıkış 4..20 mA, 3 yollu galvanik izolasyonlu kuvvetlendirici

1

191,00

CK1



2902043 MINI MCR-2-U-U-PT

Giriş 0..10 V veya ±10 V, çıkış 0-10 V veya ±10 V, 3 yollu galvanik izolasyonlu kuvvetlendirici

1

191,00

CK1

**MINI ANALOG PRO SERİSİ**

**FONKSİYONEL DÖNÜŞTÜRÜCÜLER**



MINI MCR-2-UI-REL-PT

	2902035	MINI MCR-2-UI-REL-PT	Eşik değer şalteri, giriş 0..20 mA / 0..10 V, çıkış 1 PDT Röle, histerisiz çalışma	1	<b>223,00</b>	CK1
--	---------	----------------------	--	---	---------------	-----

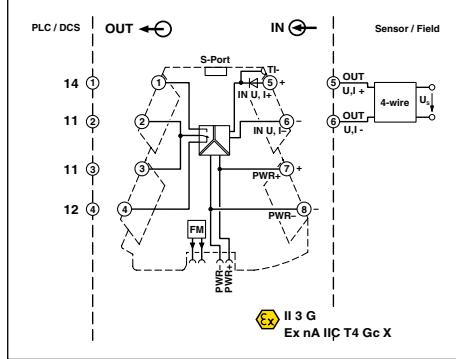

MINI MCR-2-UI-REL-PT için bağlantı şekli



MINI MCR-2-NAM-2RO-PT

	2902005	MINI MCR-2-NAM-2RO-PT	Namur amplifikatörü, namur sensör/kuru kontak giriş, 2xTransistör çıkış. 2.çıkış hata çıkışı olarak ayarlanabilir.	1	<b>166,00</b>	CK1
--	---------	-----------------------	--	---	---------------	-----

	2902032	MINI MCR-2-UI-FRO-PT	Akım/Gerilim frekans dönüştürücü, giriş 0(4)..20mA/0..10V, çıkış PWM/Frekans 0..10kHz, limit değer çıkışlı (transistör)	1	<b>242,00</b>	CK1
--	---------	----------------------	---	---	---------------	-----

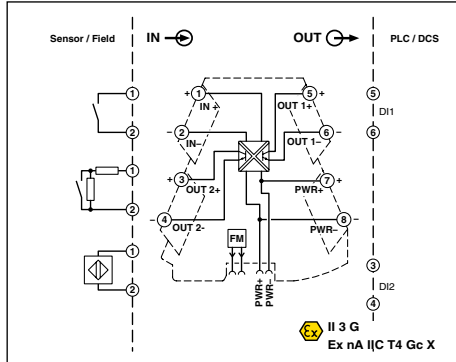

MINI MCR-2-NAM-2RO-PT için bağlantı şekli

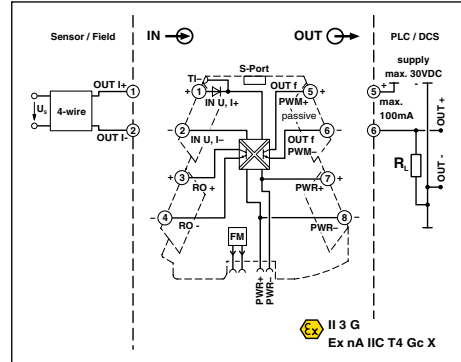

MINI MCR-2-UI-FRO-PT için bağlantı şekli



MINI MCR-2-UI-FRO-PT

	2902063	MINI MCR-2-UI-I-OLP-PT	Girişi ayarlanabilir, çıkışı 4..20mA döngü beslemeli izolasyon modülü (DIP sviç ile ayarlanır)	1	<b>229,00</b>	CK1
--	---------	------------------------	--	---	---------------	-----

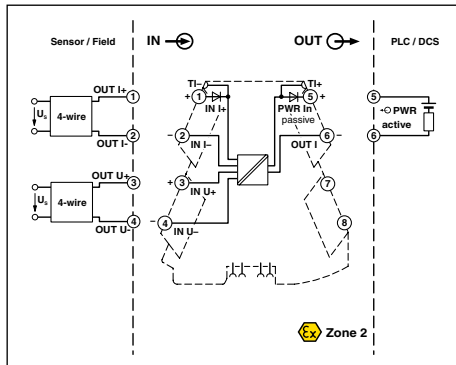

MINI MCR-2-UI-I-OLP-PT için bağlantı şekli

mV	V	I
0 mV ... 1000 mV	0 V ... 30 V	0 mA ... 40 mA
0 mV ... 750 mV	0 V ... 25 V	0 mA ... 30 mA
0 mV ... 500 mV	0 V ... 20 V	0 mA ... 20 mA
0 mV ... 300 mV	0 V ... 12.5 V	0 mA ... 12 mA
0 mV ... 250 mV	0 V ... 12 V	0 mA ... 10 mA
0 mV ... 200 mV	0 V ... 15 V	0 mA ... 8 mA
0 mV ... 150 mV	0 V ... 10 V	0 mA ... 7.5 mA
0 mV ... 125 mV	0 V ... 7.5 V	0 mA ... 5 mA
0 mV ... 120 mV	0 V ... 5 V	0 mA ... 6 mA
0 mV ... 100 mV	0 V ... 3 V	0 mA ... 4 mA
0 mV ... 75 mV	0 V ... 2.5 V	0 mA ... 3 mA
0 mV ... 60 mV	0 V ... 2 V	0 mA ... 2.5 mA
0 mV ... 50 mV	0 V ... 1.5 V	0 mA ... 2 mA
	0 V ... 1.25 V	4 mA ... 20 mA
	0 V ... 1.2 V	2 mA ... 10 mA
		1 mA ... 5 mA

**MINI ANALOG SİNYAL ÇEVİRİCİLER İÇİN İLETİŞİM ADAPTÖRLERİ**

	2905635	MINI MCR-2-V8-MOD-TCP	8 adet MINI Analog Pro sinyal çevirici için Modbus/TCP iletişim adaptörü	1	<b>586,00</b>	CK1
	2905636	MINI MCR-2-V8-PB-DP	8 adet MINI Analog Pro sinyal çevirici için Profibus DP iletişim adaptörü	1	<b>586,00</b>	CK1
	2905634	MINI MCR-2-V8-MOD-RTU	8 adet MINI Analog Pro sinyal çevirici için Modbus/RTU iletişim adaptörü	1	<b>586,00</b>	CK1
	2902068	MINI MCR-2-TB	iletişim adaptöründeki boş veya çevircisiz bağlanan kanallar için kullanılır	1	<b>57,60</b>	CK1



MINI MCR-2-V8-MOD-TCP



MINI MCR-2-V8-PB-DP



MINI MCR-2-V8-MOD-RTU





SİRNO.

TİP

AÇIKLAMA

AMBALAJ BİRİM FİYAT  
(Ad.) (€/Ad.)SATIŞ  
GRUBU

## MINI ANALOG PRO SERİSİ

### ANALOG SİNYAL ÇOKLAYICI

	2905028	MINI MCR-2-UNI-UI-2UI-PT	Giriş 0(4)..20 mA veya 0..10 V, birbirinden bağımsız ayarlanabilen çift çıkış 0(4)..20 mA veya 0..10V	1	317,00	CK1
	2905629	MINI MCR-2-RPSS-I-2I-PT	Giriş 0(4)..20 mA, çift çıkış 0(4)..20 mA, sensör beslemeli HART desteği	1	254,00	CK1



MINI MCR-2-UNI-UI-2UI-PT

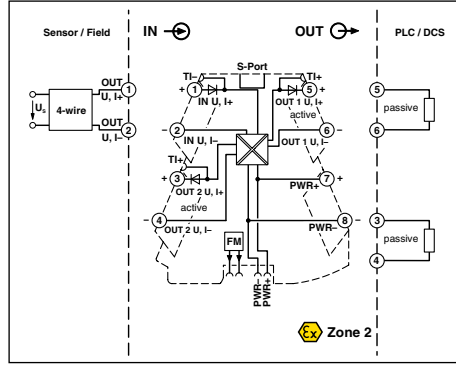

MINI MCR-2-UNI-UI-2UI-PT için bağlantı şekli

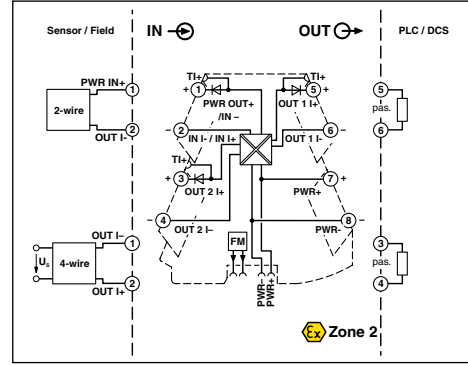

MINI MCR-2-RPSS-I-2I-PT için bağlantı şekli

### GİRİŞİNDEN DÖNGÜ BESLEMELİ İZOLASYON MODÜLLERİ

	2901995	MINI MCR-2-I-I-ILP-PT	1 kanallı giriş 0(4)..20 mA, çıkış 0(4)..20 mA, pasif izolasyon modülü	1	178,00	CK1
	2901997	MINI MCR-2-2I-2I-ILP-PT	2 kanallı giriş 0(4)..20 mA, çıkış 0(4)..20 mA, pasif izolasyon modülü	1	268,00	CK1

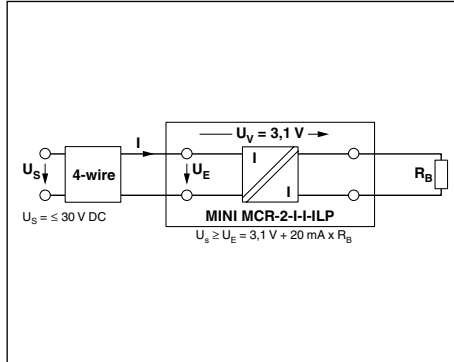

MINI MCR-2-I-I-ILP-PT için bağlantı şekli

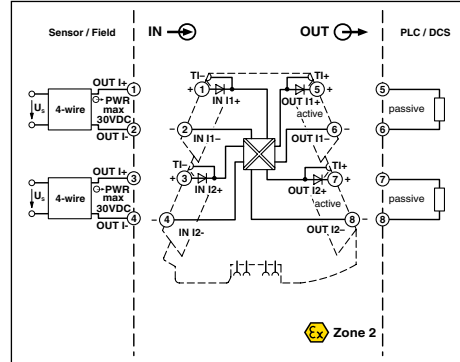

MINI MCR-2-2I-2I-ILP-PT için bağlantı şekli

### ÇIKIŞINDAN DÖNGÜ BESLEMELİ İZOLASYON MODÜLLERİ

	2906447	MINI MCR-2-RPS-I-I-OLP-PT	1 kanallı giriş 0(4)..20 mA, çıkış 0(4)..20 mA, pasif izolasyon modülü	1	211,00	CK1
	2906449	MINI MCR-2-RPS-2I-2I-OLP-PT	2 kanallı giriş 0(4)..20 mA, çıkış 0(4)..20 mA, pasif izolasyon modülü	1	356,00	CK1

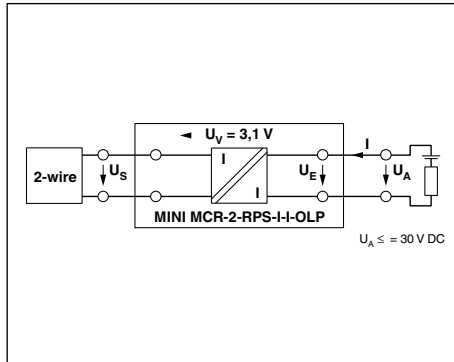

MINI MCR-2-RPS-I-I-OLP-PT için bağlantı şekli

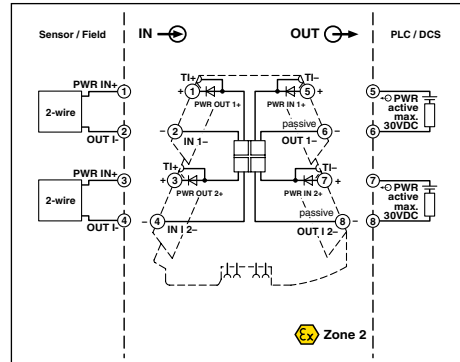

MINI MCR-2-RPS-2I-2I-OLP-PT için bağlantı şekli

### BLUETOOTH ADAPTÖR

	2905872	IFS-BT-PROG-ADAPTER	Hem PC için bluetooth adaptörü hem de çevirici üzerine takılabilen bluetooth adaptörü (µUSB ve S-PORT) içerir.	1	187,00	CK1
--	---------	---------------------	--	---	--------	-----



IFS-BT-PROG-ADAPTER

**MINI ANALOG SERİSİ**



**AKIM / GERİLİM ÇEVİRİCİLER VE İZOLATÖRLER**

2864150	MINI MCR-SL-UI-UI-NC	36 farklı kombinasyona ayarlanabilir, 3 yollu galvanik izolasyonlu kuvvetlendirici	1	<b>296,00</b>	CK1
---------	----------------------	--	---	---------------	-----



MINI MCR-SL-UI-UI-NC

GİRİŞ	ÇIKIŞ
0 ... 10 V	0 (4)... 20 mA 0 (2)... 10 V 0 (1) ... 5 V
2 ... 10 V	0 (4)... 20 mA 0 (2)... 10 V 0 (1) ... 5 V
0 ... 5 V	0 (4)... 20 mA 0 (2)... 10 V 0 (1) ... 5 V

GİRİŞ	ÇIKIŞ
1 ... 5 V	0 (4)... 20 mA 0 (2)... 10 V 0 (1) ... 5 V
0 ... 20 mA	0 (4)... 20 mA 0 (2)... 10 V 0 (1) ... 5 V
4 ... 20 mA	0 (4)... 20 mA 0 (2)... 10 V 0 (1) ... 5 V

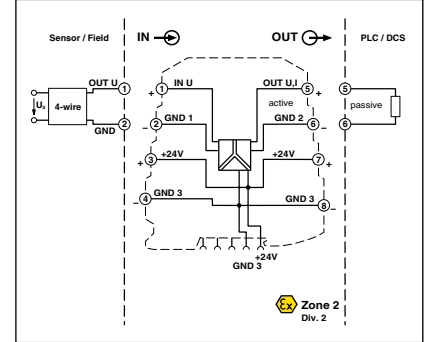

MINI MCR-SL-UI-UI-NC için bağlantı şekli

2865007	MINI MCR-SL-U-UI-NC	Giriş 0..24V veya 0..30V gerilim dönüştürücü izolatör, çıkış 0...10V, 0..5V, 1.. 5V, 2..10V, 0(4)..20mA	1	<b>296,00</b>	CK1
2864406	MINI MCR-SL-I-I	Giriş 0(4)..20 mA, çıkış 0(4)..20 mA, 3 yol galvanik izolasyonlu kuvvetlendirici	1	<b>202,00</b>	CK1
2864684	MINI MCR-SL-U-U	Giriş 0..10 V veya ±10 V çıkış 0-10 V veya ±10 V, 3 yol galvanik izolasyonlu kuvvetlendirici	1	<b>202,00</b>	CK1
2813512	MINI-MCR-SL-U-I-0	Giriş 0..10 V, çıkış 0..20 mA, 3 yollu galvanik izolasyonlu kuvvetlendirici	1	<b>202,00</b>	CK1
2813525	MINI-MCR-SL-U-I-4	Giriş 0..10 V, çıkış 4..20 mA, 3 yollu galvanik izolasyonlu kuvvetlendirici	1	<b>202,00</b>	CK1
2813541	MINI-MCR-SL-I-U-0	Giriş 0..20 mA, çıkış 0..10 V veya giriş ±20 mA, çıkış ±10 V, 3 yollu galvanik izolasyonlu kuvvetlendirici	1	<b>202,00</b>	CK1
2813538	MINI-MCR-SL-I-U-4	Giriş 4..20 mA, çıkış 0..10 V, 3 yollu galvanik izolasyonlu kuvvetlendirici	1	<b>202,00</b>	CK1

SİRNO.

TİP

AÇIKLAMA

AMBALAJ  
(Ad.)BİRİM FİYAT  
(€/Ad.)SATIŞ  
GRUBU

## MINI ANALOG SERİSİ

### ANALOG SİNYAL ÇOKLAYICI

2864176	MINI MCR-SL-UI-2I-NC	Giriş 0(4)..20 mA veya 0..10 V, çift çıkış 0(4)..20 mA sinyal çoğultayıcı	1	327,00	CK1
---------	----------------------	---	---	--------	-----



MINI MCR-SL...

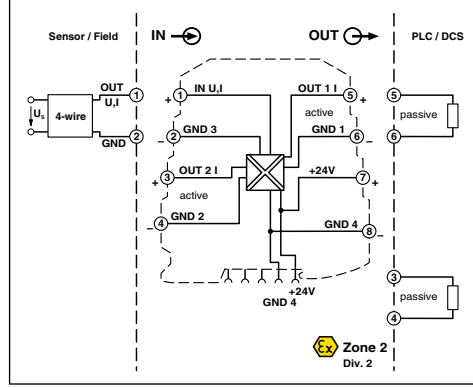

MINI MCR-SL-UI-2I-NC için bağlantı şekli

### SENSÖR BESLEMELİ İZOLASYON MODÜLLERİ

2864422	MINI MCR-SL-RPS-I-I	Giriş 4..20 mA, çıkış 4..20 mA, sensör beslemeli izolasyon modülü	1	218,00	CK1
2864079	MINI MCR-SL-RPSS-I-I	Giriş 4..20 mA, çıkış 4..20 mA, sensör beslemeli izolasyon modülü, HART desteği	1	265,00	CK1



MINI MCR-SL-RPS-I-I

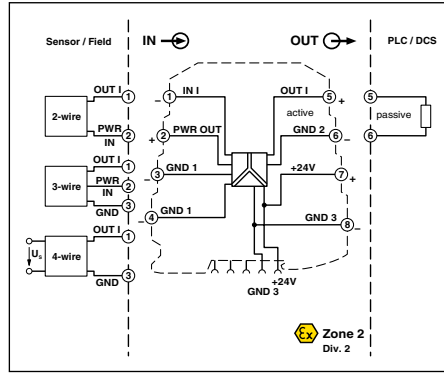

MINI MCR-SL-RPS-I-I için bağlantı şekli

### SICAKLIK DÖNÜŞTÜRÜCÜLER (DIP SİVİÇ İLE AYARLANABİLİR)

2864273	MINI MCR-SL-PT100-UI-NC	Giriş 2,3,4 telli PT100, çıkış 0(4)..20 mA, 0..10 V, 0(1)..5 V sıcaklık dönüştürücü, (-150 °C ...+850 °C)	1	218,00	CK1
2864370	MINI MCR-SL-PT100-UI-200-NC	Giriş 2,3,4 telli PT100, çıkış 0(4)..20 mA, 0..10 V, 0(1)..5 V sıcaklık dönüştürücü, (-50 °C ...+200 °C)	1	218,00	CK1
2810308	MINI MCR-SL-PT100-LP-NC	Giriş 2,3,4 telli PT100, çıkış 4..20 mA/ 20...4mA, döngü beslemeli sıcaklık dönüştürücü, (-150°C... 300°C)	1	202,00	CK1



MINI MCR-SL...

GİRİŞ		
•	•	2-telli
•	•	3-telli
•	•	4-telli

ÇIKIŞ	
0 ... 20 mA	0 ... 10 V
20 ... 0 mA	10... 0 V
4 ... 20 mA	0 ... 5 V
20 ... 4 mA	1 ... 5 V

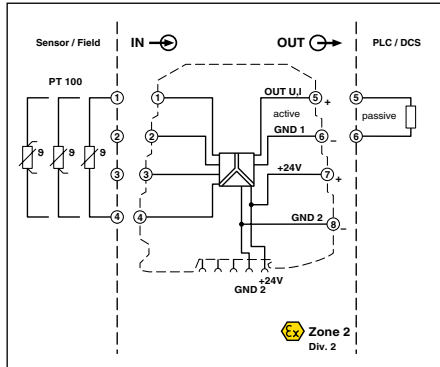

MINI MCR-SL-PT 100-UI... için bağlantı şekli

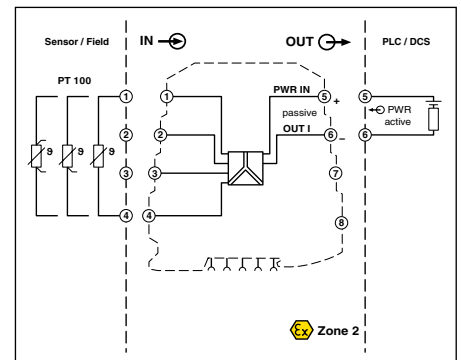

MINI MCR-SL-PT100-LP-NC için bağlantı şekli

SİPNO. TİP AÇIKLAMA AMBALAJ (Ad.) BİRİM FİYAT (€/Ad.) SATIŞ GRUBU

**MINI ANALOG SERİSİ**

**SICAKLIK DÖNÜŞTÜRÜCÜLER (DIP SIVIÇ İLE AYARLANABİLİR)**

2902851	MINI MCR-TC-UI-NC	Giriş B,E,J,K,N,R,S,T,L,U,A1,A2,A3,M tipi termokupl, çıkış 0(4)..20 mA, 0..10 V, sıcaklık dönüştürücü	1	<b>247,00</b>	CK1
---------	-------------------	---	---	---------------	-----



MINI MCR-TC-...

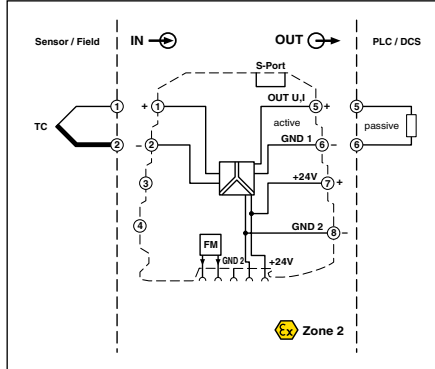

MINI MCR-TC-UI-NC için bağlantı şekli

**FONKSİYONEL DÖNÜŞTÜRÜCÜLER**

2864480	MINI MCR-SL-UI-REL	Eşik değer şalteri, giriş 0..20 mA / 0..10 V, çıkış 1 PDT Röle, histerisiz çalışma	1	<b>233,00</b>	CK1
2864105	MINI MCR-SL-NAM-2RNO	Namur amplifikatörü, giriş namur sensör/kuru kontak, çıkış 2 NO kontak	1	<b>149,00</b>	CK1
2864082	MINI MCR-SL-UI-f	Akım/ Gerilim frekans dönüştürücü Giriş 0..20 mA, 4.. 20mA, 0..10mA, 2..10mA, 0 ..10V, 2 ..10V, 0...5V, 1 ... 5V, çıkış frekansı 0-10kHz	1	<b>202,00</b>	CK1



MINI MCR-SL-NAM-2RNO

Analog Giriş	Çıkış F/PWM	
0 V ... 10 V	0 ... 10 kHz	10 Bit, 7.8 kHz
1 V ... 5 V	0 ... 5 kHz	10 Bit, 3.9 kHz
0 V ... 5 V	0 ... 2,5 kHz	12 Bit, 1.9 kHz
2 V ... 10 V	0 ... 1 kHz	10 Bit, 977 Hz

Analog Giriş	Çıkış F/PWM	
0 mA ... 20 mA	0 ... 500 Hz	14 Bit, 48.8 Hz
4 mA ... 20 mA	0 ... 250 Hz	14 Bit, 244 Hz
0 mA ... 10 mA	0 ... 100 Hz	16 Bit, 122 Hz
2 mA ... 10 mA	0 ... 50 Hz	16 Bit, 61 Hz

2864095	MINI MCR-SL-R-UI	Giriş 0..100kΩ, çıkış I/U, potansiyometre dönüştürücü	1	<b>296,00</b>	CK1
2810780	MINI MCR-SL-SHUNT-UI	3 Yollu galvanik izolasyonlu mV aralıklarında ölçüm	1	<b>208,00</b>	CK1

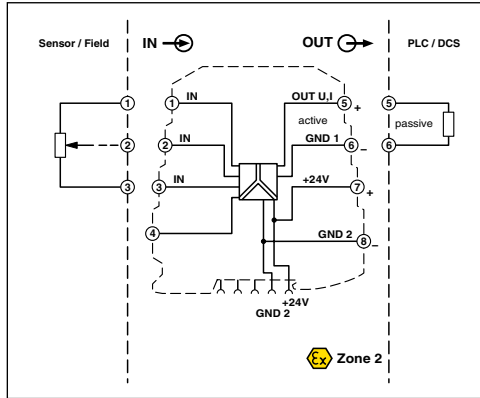

MINI MCR-SL-R-UI için bağlantı şekli

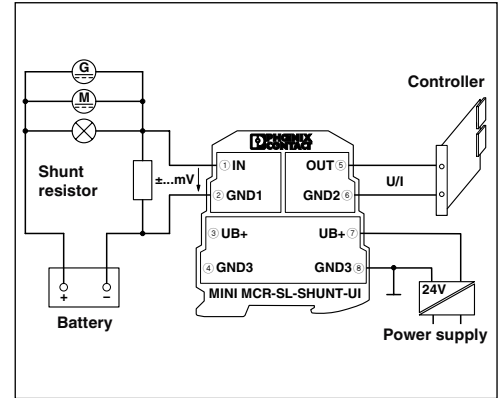

MINI MCR-SL-SHUNT-UI için bağlantı şekli

**MINI ANALOG SERİSİ AKSESUARLAR**

2902822	MINI MCR-SL-CVS-24-5-10-NC	Sabit gerilim kaynağı 9.6...30VDC giriş, 2.5 VDC, 5 VDC, 7,5 VDC veya 10 VDC çıkış	1	<b>138,00</b>	CK1
2864134	MINI MCR-SL-PTB	TBUS'a besleme taşımak için, REDUNDANT besleme terminali	1	<b>63,90</b>	CK1
2811420	MINI MCR-SL-TB	Mini terminal blok Multiplexerda kullanılmayan kanallar için kullanılır	1	<b>54,20</b>	CK1
2709561	ME-17,5 TBUS 1,5/5-ST-3,81 GN	Güç kaynağı için TBUS besleme köprüsü	10	<b>10,78</b>	ACH
2869728	ME 6,2 TBUS-2 1,5/5-ST-3,81 GN	MINI modül için TBUS köprüsü	10	<b>13,39</b>	ACH



MINI MCR-SL-MUX...

## MACX SERİSİ ÇEVİRİCİLER (FONKSİYONEL EMNİYET ÖZELLİKLİ)



MACX...

### ÜNİVERSAL ÇEVİRİCİ

SİRNO.	TİP	AÇIKLAMA	AMBALAJ (Ad.)	BİRİM FİYAT (€/Ad.)	SATIŞ GRUBU
2811446	MACX MCR-UI-UI-NC	1600 farklı analog konfigürasyon, 3 yollu galvanik izolasyon, 9,6VDC...30VDC besleme. (DIP siviç ile ayarlanır)	1	407,00	CK1
2811297	MACX MCR-UI-UI-UP-NC	1600 farklı analog konfigürasyon, 3 yollu galvanik izolasyon, 19,2VAC/DC...253VAC/DC besleme. (DIP siviç ile ayarlanır)	1	422,00	CK1

### MACX MCR-UI-UI-... (konfigürasyon seçenekleri)

	Giriş	Çıkış	Sınır Frekansı	Fabrika Kalibrasyon Sertifikası	
2811284	<p>IN03</p> <p>IN40 = 0...50 mV IN24 = 0...60 mV = 0...75 mV IN25 = 0...100 mV IN43 = 0...120 mV IN44 = 0...150 mV = 0...200 mV IN27 = 0...300 mV IN28 = 0...300 mV IN66 = 0...1000 mV IN29 = 0...1.0 V IN50 = 0...1.5 V IN30 = 0...2.0 V IN52 = 0...3.0 V IN05 = 0...5 V IN03 = 0...10 V IN67 = 0...15 V IN32 = 0...20 V IN39 = 0...30 V IN68 = 0...50 V IN69 = 0...100 V</p> <p>IN06 = 1...5 V IN04 = 2...10 V</p>	<p>IN53 = -50...+50 mV IN13 = -60...+60 mV IN54 = -75...+75 mV IN14 = -100...+100 mV IN56 = -120...+120 mV IN57 = -150...+150 mV IN15 = -200...+200 mV IN16 = -300...+300 mV IN17 = -500...+500 mV IN78 = -1000...+1000 mV IN18 = -1.0...+1.0 V IN63 = -1.5...+1.5 V IN19 = -2.0...+2.0 V IN65 = -3.0...+3.0 V IN21 = -5...+5 V IN22 = -10...+10 V IN79 = -15...+15 V IN23 = -20...+20 V IN80 = -30...+30 V IN81 = -50...+50 V IN82 = -100...+100 V</p> <p>IN70 = 0...1.0 mA IN71 = 0...1.5 mA IN72 = 0...2.0 mA IN73 = 0...3.0 mA IN36 = 0...5 mA IN37 = 0...10 mA IN74 = 0...15 mA IN01 = 0...20 mA IN75 = 0...30 mA IN76 = 0...50 mA IN77 = 0...100 mA</p> <p>IN83 = -1.0...+1.0 mA IN84 = -1.5...+1.5 mA IN85 = -2.0...+2.0 mA IN86 = -3.0...+3.0 mA IN33 = -5...+5 mA IN34 = -10...+10 mA IN87 = -15...+15 mA IN35 = -20...+20 mA IN88 = -30...+30 mA IN89 = -50...+50 mA IN90 = -100...+100 mA</p> <p>IN91 = 1...5 mA IN92 = 2...10 mA IN02 = 4...20 mA</p>	<p>OUT19 = 0...2.5 V OUT05 = 0...5 V OUT03 = 0...10 V</p> <p>OUT20 = -2.5...+2.5 V OUT13 = -5...+5 V OUT14 = -10...+10 V</p> <p>OUT24 = 0.5...+2.5 V OUT06 = 1...5 V OUT04 = 2...10 V</p> <p>OUT27 = 2.5...0 V OUT11 = 5...0 V OUT09 = 10...0 V</p> <p>OUT15 = 0...5 mA OUT16 = 0...10 mA OUT01 = 0...20 mA</p> <p>OUT21 = -5...+5 mA OUT22 = -10...+10 mA OUT23 = -20...+20 mA</p> <p>OUT25 = 1...5 mA OUT26 = 2...10 mA OUT02 = 4...20 mA</p> <p>OUT28 = 5...0 mA OUT29 = 10...0 mA OUT07 = 20...0 mA</p>	<p>10K</p> <p>30 = 30 Hz 10K = 10 kHz</p>	<p>NONE = Fabrika</p> <p>YES = Fabrika kalibrasyon sertifikalı ücretli</p> <p>YESPLUS = Fabrika kalibrasyon sertifikalı, 5 ölçüm noktalı (ücretli)</p>

SİRNO. TİP AÇIKLAMA AMBALAJ (Ad.) BİRİM FİYAT (€/Ad.) SATIŞ GRUBU

**MACX SERİSİ ÇEVİRİCİLER (FONKSİYONEL EMNİYET ÖZELLİKLİ)**

**ANALOG GİRİŞ**

2865955	MACX MCR-SL-RPSSI-I	Giriş sensör beslemeli 4..20 mA veya izolasyon güçlendirici çıkış aktif veya pasif 0(4)..20 mA, 19,2..30VDC beslemeli 3 yollu galvanik izolatör, HART	1	276,00	CK1	
2865968	MACX MCR-SL-RPSSI-I-UP	Giriş sensör beslemeli 4..20 mA veya izolasyon güçlendirici çıkış 0(1)..5VDC, aktif veya pasif 0(4)..20 mA, 19,2VAC/DC..253VAC/DC beslemeli 3 yollu galvanik izolatör, HART	1	325,00	CK1	
2924825	MACX MCR-SL-RPSSI-2I	Giriş sensör beslemeli 4..20 mA veya izolasyon güçlendirici çıkış aktif iki kanal 0(4)..20 mA, 19,2..30VDC beslemeli 4 yollu galvanik izolatör, HART	1	402,00	CK1	
<b>YENİ</b>	2904089	MACX MCR-SL-RPSS-2I-2I	2 kanallı, giriş 4..20 mA, çıkış 4..20 mA galvanik izolatör (Tekrarlamalı Güç Kaynaklı), HART	1	411,00	CK1



MACX... RPSSI.....

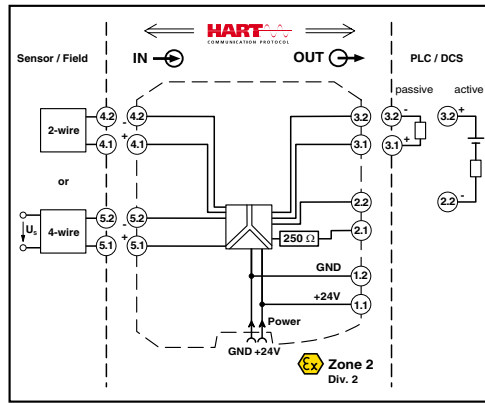

MACX MCR-SL-RPSSI-I için bağlantı şekli

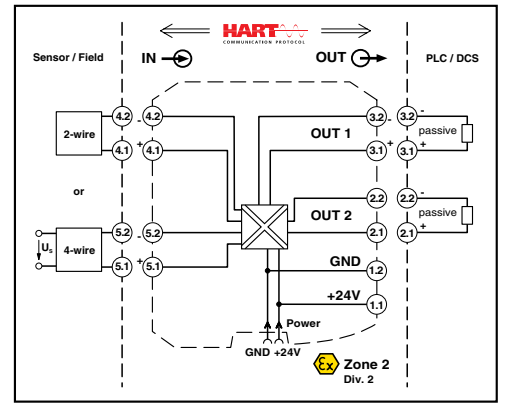

MACX MCR-SL-RPSSI-2I için bağlantı şekli

**ANALOG ÇIKIŞ**

<b>YENİ</b>	2908063	MACX MCR-IDS-I-I	Giriş 0(4)..20 mA, çıkış 0(4)..20 mA, 700 ohm sürebilir, 3 yollu galvanik izolasyon, HART	1	288,00	CK1
<b>YENİ</b>	2908065	MACX MCR-IDS-2I-2I	Çift kanallı, giriş 0(4)..20 mA, çıkış 0(4)..20 mA, 700 ohm sürebilir, galvanik izolasyon, HART	1	433,00	CK1

**DİJİTAL GİRİŞ**

2865997	MACX MCR-SL-NAM-R	Namur giriş 1 PDT röle çıkış 3 yollu galvanik izolasyon	1	149,00	CK1
2865010	MACX MCR-SL-NAM-2RO	Namur giriş 2x1N/A röle çıkış 3 yollu galvanik izolasyon	1	164,00	CK1
2865049	MACX MCR-SL-2NAM-RO	2xNamur giriş 2x1N/A röle çıkış 3 yollu galvanik izolasyon	1	187,00	CK1
2865052	MACX MCR-SL-2NAM-R-UP	2xNamur giriş 2x1N/A röle çıkış 3 yollu galvanik izolasyon, 19,2VAC/DC..253VAC/DC beslemeli	1	209,00	CK1
2865023	MACX MCR-SL-NAM-2T	Namur giriş 2x1N/A transistör çıkış 4 yollu galvanik izolasyon	1	172,00	CK1

**SICAKLIK**

2811394	MACX MCR-T-UI-UP	Giriş; 2,3,4 telli, Pt, Ni, Cu RTD sensörleri, B,E,J,K,N,R,S,T,L,U,CA,DA,A1GA2G,A3G,MG,LG termokuplları, 0..50kohm direnç ve -1000mV..1000mV gerilim Çıkış; 0..10V veya SIL3 4..20mA ve 1 PDT kontak Besleme 19,2..253VAC/DC, 2811271 ile programlanır	1	416,00	CK1	
2811378	MACX MCR-T-UIREL-UP	Giriş; 2,3,4 telli, Pt, Ni, Cu RTD sensörleri, B,E,J,K,N,R,S,T,L,U,CA,DA,A1GA2G,A3G,MG,LG termokuplları, 0..50kohm direnç ve -1000mV..1000mV gerilim Çıkış; 0..10V veya SIL3 4..20mA ve 3 PDT kontak Besleme 19,2..253VAC/DC, 2811271 ile programlanır	1	459,00	CK1	
<b>YENİ</b>	1050192	MACX MCR-RTD-I	RTD (Pt, Ni, Cu) 2,3 veya 4 telli giriş, 0(4)..20mA çıkış, 2811271 ile programlanır	1	328,00	CK1
<b>YENİ</b>	1050228	MACX MCR-TC-I	Termokupl veya mV giriş, 0(4)..20mA çıkış, 2811271 ile programlanır	1	328,00	CK1



MACX... TUIREL...



MACX... RTD...

SİRNO.	TİP	AÇIKLAMA	AMBALAJ (Ad.)	BİRİM FİYAT (€/Ad.)	SATIŞ GRUBU
<b>AKSESUARLAR</b>					
2905872	IFS-BT-PROG-ADAPTER	Hem PC için bluetooth adaptörü hem de çevirici üzerine takılabilen bluetooth adaptörü (µUSB ve S-PORT) içerir.	1	187,00	CK1
2811271	IFS-USB-PROG-ADAPTER	Programlama kablosu	1	140,00	CK1
2869728	ME 6,2 TBUS-2 1,5/5-ST-3,81 GN	TBUS bağlantı konnektörü	10	13,39	ACH



IFS-USB-PROG-ADAPTER



IFS-BT-PROG-ADAPTER



MACX MR-TS-I-OLP

### PROGRAMLANABİLİR SICAKLIK DÖNÜŞTÜRÜCÜLER

2908662	MACX MCR-TS-I-OLP	Programlanabilir döngü beslemeli sıcaklık dönüştürücü Termokupl (A,B,C,D,E,J,K,L,N,R,S,T,U) Pt (100,1000...), Ni, Cu sensörleri 2, 3, 4-telli Direnç okuma 10...2000 ohm Gerilim okuma -20...+100 mV Çıkış 4...20 mA/20...4 mA HART desteği vardır 2309000 ile programlanır.	1	504,00	CK1
---------	-------------------	--	---	--------	-----

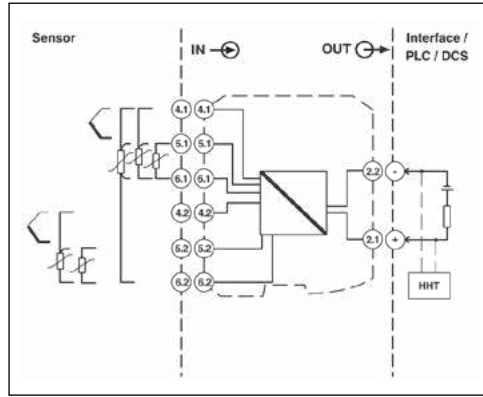

MACX MCR-TS-I-OLP için bağlantı şekli

### KAFA TİPİ SICAKLIK DÖNÜŞTÜRÜCÜLER

<b>YENİ</b>	1145210	FA MCR-HT-1TS-I-OLP	Programlanabilir döngü beslemeli sıcaklık dönüştürücü, kafa tipi, 2, 3, 4-telli Pt, Ni, Cu sensörleri, Termokupl (A, B, C, D, E, J, K, L, N, R, S, T, U) Gerilim okuma -10 mV .. +100 mV, direnç okuma 10...2000 ohm Çıkış 4...20 mA, HART, 2309000 ile programlanır.	354,00	CK1
<b>YENİ</b>	1145217	FA MCR-EX-HT-1TS-I-OLP	Programlanabilir döngü beslemeli sıcaklık dönüştürücü, kafa tipi, 2, 3, 4-telli Pt, Ni, Cu sensörleri, Termokupl (A, B, C, D, E, J, K, L, N, R, S, T, U) Gerilim okuma -10 mV .. +100 mV, direnç okuma 10...2000 ohm Çıkış 4...20 mA, HART, 2309000 ile programlanır.	354,00	CK1



FA MCR-HT-1TS-I-OLP-PT



MCR-PAC-T-USB

### PROGRAMLAMA KABLOLARI

2309000	MCR-PAC-T-USB	Programlama kablosu	1	206,00	CK1
---------	---------------	---------------------	---	--------	-----

SİRNO. TİP AÇIKLAMA AMBALAJ (Ad.) BİRİM FİYAT (€/Ad.) SATIŞ GRUBU

FONKSİYONEL DÖNÜŞTÜRÜCÜLER



MINI MCR-2-F-UI-PT



2902058	MINI MCR-2-F-UI-PT	Frekans dönüştürücü 0.002 ... 200 kHz NFC, DIP sviç veya opsiyonel 2811271 programlama adaptörü ile programlanabilir. Namur, kuru kontak, darbe, NPN veya PNP sinyal girişleri Çıkış 0(4)..20mA veya 0..10V	1	304,00	CK1
---------	--------------------	---	---	--------	-----

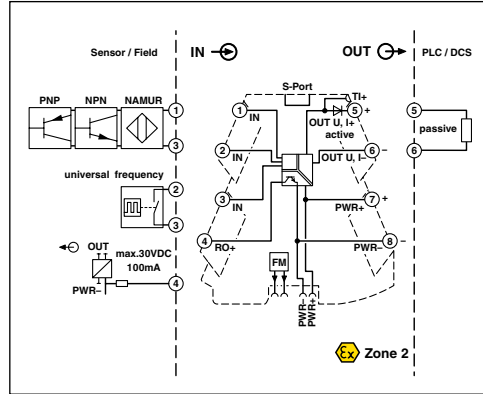

MINI MCR-2-F-UI-PT için bağlantı şekli

GÖSTERGELER VE SET DEĞER AYARLAYICILAR



FA MCR...



EMG...

2907064	FA MCR-D-TUI-UI-2REL-UP	Çok fonksiyonlu proses göstergesi 5 dijit, 7 segmentli, 24...230VAC/DC besleme Alarm durumunda ekran renk değişimi Giriş 0(4)..20mA (2/4 telli sensör uyumlu), 0..10V Direnç okuma 30 ... 3000 Ω 2,3,4 telli RTD (Pt,Ni,Cu), TC (J,K,T,N,B,S,R,U,L,C,D) Çıkış 0(4)..20mA, 0..10V, 1 transistör (durum için), 2 PDT ayarlanabilir röle	1	617,00	CK1
2710314	MCR-SL-D-SPA-UI	Analog set değer ayarlayıcı, çıkış 0 - 10V / 0 - 20mA,	1	277,00	CK1
2810081	MCR-SL-D-RA	35mm DIN raya gösterge montaj adaptörü	1	79,40	CK1
2940252	EMG 30-SP- 4K7LIN	Set değer potansiyometresi 4,7k ohm	1	80,40	CK1
2942124	EMG 30-SP/10K LIN	Set değer potansiyometresi 10k ohm	1	80,40	CK1

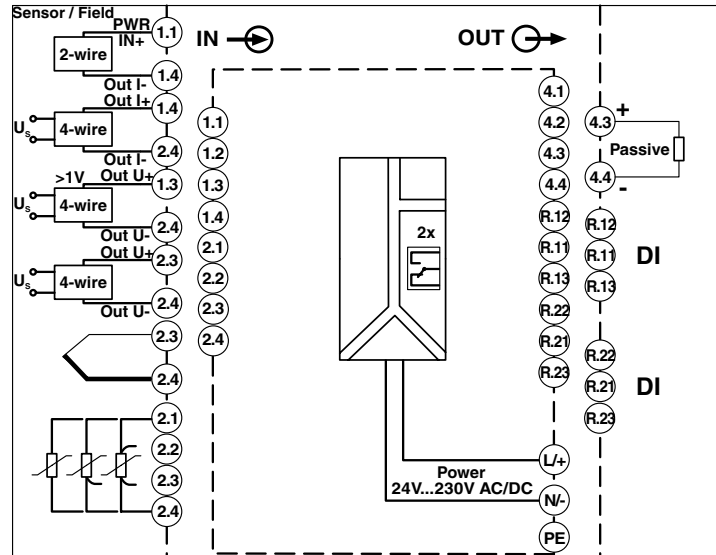

FA MCR-D-TUI-UI-2REL-UP için bağlantı şekli



## Ex ALANLAR İÇİN INTRINSICALLY SAFE İZOLATÖRLER



MACX...EX...RPSSI...

### ANALOG GİRİŞ

SİRNO.	TİP	AÇIKLAMA	AMBALAJ (Ad.)	BİRİM FİYAT (€/Ad.)	SATIŞ GRUBU
2865340	MACX MCR-EX-SL-RPSSI-I	Giriş 0(4)..20 mA, çıkış 0(4)..20 mA galvanik izolatör (Tekrarlamalı Güç Kaynaklı), HART	1	269,00	CK3
2865793	MACX MCR-EX-SL-RPSSI-I-UP	Giriş 0(4)..20 mA, çıkış 0(4)..20 mA galvanik izolatör 24..230 VAC/DC besleme (Tekrarlamalı Güç Kaynaklı), HART	1	331,00	CK3
2865366	MACX MCR-EX-SL-RPSSI-2I	Giriş 0(4)..20 mA, 2 çıkış 0(4)..20 mA galvanik izolatör (Tekrarlamalı Güç Kaynaklı), HART	1	410,00	CK3
2865382	MACX MCR-EX-SL-RPSSI-2I-2I	2 kanal giriş 4..20 mA, 2 kanal çıkış 4..20 mA galvanik izolatör (Tekrarlamalı Güç Kaynaklı), HART	1	418,00	CK3

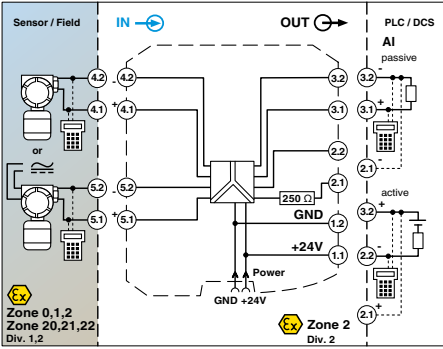

MACX MCR-EX-SL-RPSSI-I için bağlantı şekli

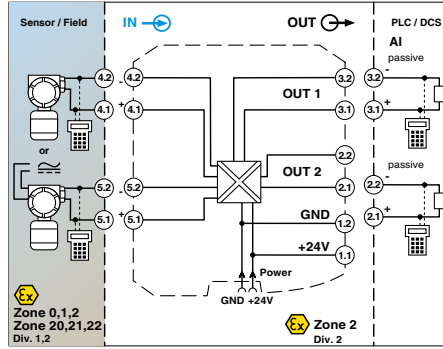

MACX MCR-EX-SL-RPSSI-2I için bağlantı şekli

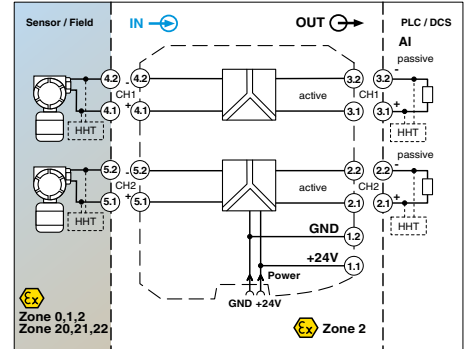

MACX MCR-EX-SL-RPSSI-2I-2I için bağlantı şekli

### ANALOG ÇIKIŞ

SİRNO.	TİP	AÇIKLAMA	AMBALAJ (Ad.)	BİRİM FİYAT (€/Ad.)	SATIŞ GRUBU
<b>YENİ</b> 2908060	MACX MCR-EX-IDS-I-I	Giriş 0(4)..20 mA, çıkış 0(4)..20 mA galvanik izolatör, HART	1	293,00	CK3
<b>YENİ</b> 2865421	MACX MCR-EX-IDS-2I-2I	Çift kanallı, giriş 0(4)..20 mA, çıkış 0(4)..20 mA, galvanik izolasyon, HART	1	439,00	CK3

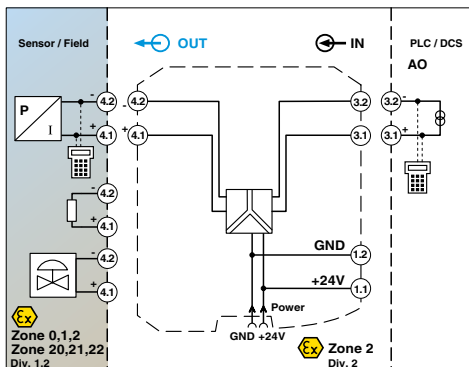

MACX MCR-EX-IDS-I-I için bağlantı şekli

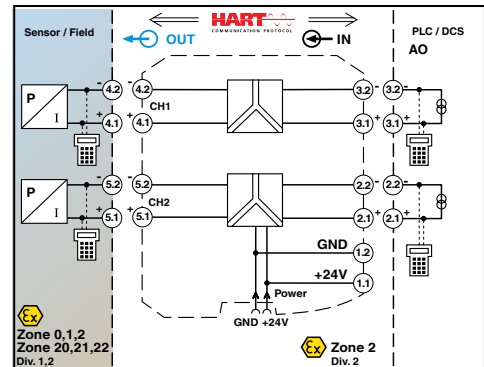

MACX MCR-EX-IDS-2I-2I için bağlantı şekli

**Ex ALANLAR İÇİN INTRINSICALLY SAFE İZOLATÖRLER**

**SICAKLIK**

2865654	MACX MCR-EX-T-UI-UP	Giriş; 2,3,4 telli, Pt, Ni, Cu RTD sensörleri, B,E,J,K,N,R,S,T,L,U,CA,DA,A1GA2G,A3G,MG,LG termokupları, 0..50kohm direnç ve -1000mV..1000mV gerilim Çıkış; 0..10V veya SIL3 4..20mA ve 1 PDT kontak Besleme 19,2...253VAC/DC	1	<b>489,00</b>	CK3
---------	---------------------	--	---	---------------	-----



MACX...EX-T-UI-UP

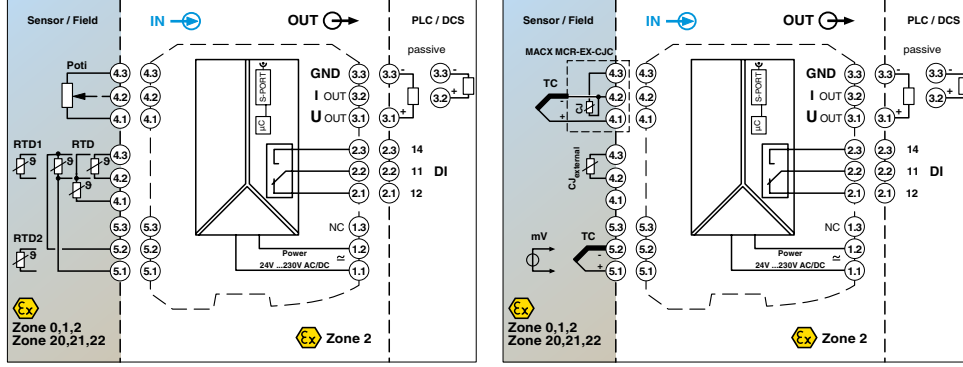

MACX MCR-EX-T-UI-UP için bağlantı şekilleri

2865751	MACX MCR-EX-T-UIREL-UP	Giriş; 2,3,4 telli, Pt, Ni, Cu RTD sensörleri, B,E,J,K,N,R,S,T,L,U,CA,DA,A1GA2G,A3G,MG,LG termokupları, 0..50kohm direnç ve -1000mV..1000mV gerilim Çıkış; 0..10V veya SIL3 4..20mA ve 3 PDT kontak Besleme 19,2...253VAC/DC	1	<b>532,00</b>	CK3	
<b>YENİ</b>	1050222	MACX MCR-EX-RTD-I	RTD (Pt, Ni, Cu) 2,3 veya 4 telli giriş, 0(4)..20mA çıkış, 2811271 ile programlanır	1	<b>333,00</b>	CK3
<b>YENİ</b>	1050233	MACX MCR-EX-TC-I	Termokupl veya mV giriş, 0(4)..20mA çıkış, 2811271 ile programlanır	1	<b>333,00</b>	CK3

**Dijital Giriş**

2865434	MACX MCR-EX-SL-NAM-R	1 kanal, giriş namur/kuru kontak, çıkış 1PDT, 24VDC besleme	1	<b>151,00</b>	CK3
---------	----------------------	---	---	---------------	-----



MACX MCR-EX-SL-NAM-R

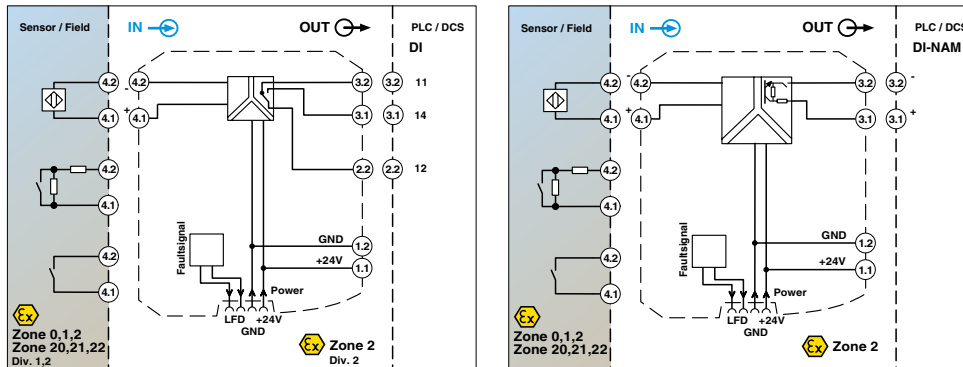

MACX MCR-EX-SL-NAM-R için bağlantı şekilleri

MACX MCR-EX-SL-NAM-NAM için bağlantı şekilleri

2865450	MACX MCR-EX-SL-NAM-2RO	1 kanal, giriş namur sensör/kuru kontak, çıkış 2N/O, 24VDC besleme	1	<b>167,00</b>	CK3
2865476	MACX MCR-EX-SL-2NAM-RO	2 kanal, giriş namur sensör/kuru kontak, çıkış 2N/O, 24VDC besleme	1	<b>190,00</b>	CK3
2865984	MACX MCR-EX-SL-2NAM-RO-UP	2 kanal, giriş namur sensör/kuru kontak, çıkış 2PDT, 24...230 V AC/DC besleme	1	<b>213,00</b>	CK3
2865463	MACX MCR-EX-SL-NAM-2T	1 kanal namur / kuru kontak giriş, 2xTransistör çıkış, 24VDC besleme	1	<b>175,00</b>	CK3
2865489	MACX MCR-EX-SL-2NAM-T	2 kanal namur / kuru kontak giriş, 2xTransistör çıkış, 24VDC besleme	1	<b>206,00</b>	CK3
2866006	MACX MCR-EX-SL-NAM-NAM	1 kanal namur giriş, namur çıkış, 24VDC besleme	1	<b>203,00</b>	CK3

SİRNO. TİP AÇIKLAMA AMBALAJ (Ad.) BİRİM FİYAT (€/Ad.) SATIŞ GRUBU

## Ex ALANLAR İÇİN INTRINSICALLY SAFE İZOLATÖRLER

### DİJİTAL ÇIKIŞ

2865492	MACX MCR-EX-SL-SD-21-25-LP	Çevrim beslemeli selenoid sürücü (25mA)	1	175,00	CK3
2865764	MACX MCR-EX-SL-SD-21-40-LP	Çevrim beslemeli selenoid sürücü (40mA)	1	175,00	CK3
2865609	MACX MCR-EX-SL-SD-24-48-LP	Çevrim beslemeli selenoid sürücü (48mA)	1	175,00	CK3
2924867	MACX MCR EX-SL-23-48-LFD	Selenoid sürücü (48mA), 24VDC besleme kablo hata tespiti, N/C kontak çıkışı	1	276,00	CK3
2865515	MACX MCR-EX-SL-SD-21-60-LP	Çevrim beslemeli selenoid sürücü (58mA)	1	175,00	CK3



MACX MCR-EX-SL-SD-21-... LP

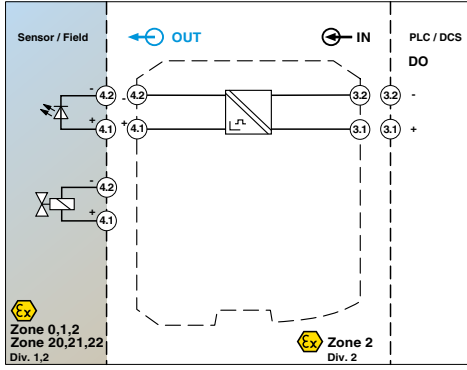

MACX MCR-EX-SL-SD-21-25-LP için bağlantı şekilleri

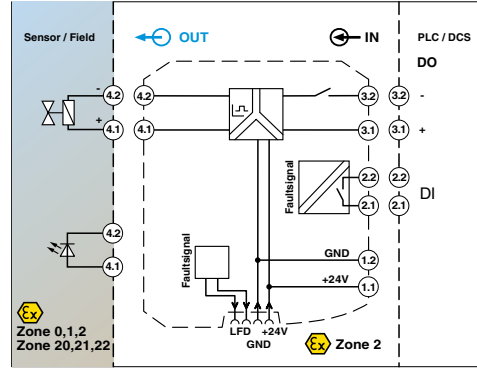

MACX MCR EX-SL-23-48-LFD için bağlantı şekilleri



IFS-BT-PROG-ADAPTER

### AKSESUARLAR

2865625	MACX MCR-PTB	Güç ve hata mesajı modülü	1	119,00	CK1
2905872	IFS-BT-PROG-ADAPTER	Hem PC için bluetooth adaptörü hem de çevirici üzerine takılabilen bluetooth adaptörü (µUSB ve S-PORT) içerir.	1	187,00	CK1
2811271	IFS-USB-PROG-ADAPTER	Programlama kablosu	1	140,00	CK1
2869728	ME 6,2 TBUS-2 1,5/5-ST-3,81 GN	TBUS bağlantı konnektörü	10	13,39	ACH



## YENİ NESİL EMpro ENERJİ ANALİZÖRLERİ



### Avantajları

- ✓ 690VAC' ye kadar doğrudan ölçüm
- ✓ 63.harmonige kadar ölçüm
- ✓ Aktif enerji ölçüm sınıfı 0.5s; Reaktif enerji ölçüm sınıfı 2
- ✓ Modbus TCP her modelde standart olarak bulunur
- ✓ Çift haberleşmeli modellerde iki haberleşme de aynı anda çalışır
- ✓ Ekran rengi alarm durumunda kırmızı olur
- ✓ Entegre web arayüzündeki «arama» özelliği sayesinde register adresleri kolayca bulunabilir
- ✓ Konfigürasyon kolayca alınıp aktarılabilir
- ✓ 8 parametreye kadar data logging, 15 dk aralıkla 90 gün'e kadar.



ürün videosu



EEM-MA770

### PANEL MONTE ENERJİ ANALİZÖRÜ

2907945	EEM-MA770	Modbus TCP haberleşme	1	397,00	CK4
2907944	EEM-MA770-R	Modbus TCP ve Modbus RTU haberleşme	1	428,00	CK4
2907946	EEM-MA770-PN	Modbus TCP ve PROFINET haberleşme	1	601,00	CK4
2907953	EEM-MA770-EIP	Modbus TCP ve EtherNet/IP™ haberleşme	1	775,00	CK4



EEM-MA370

### RAYA MONTE ENERJİ ANALİZÖRÜ

2907983	EEM-MA370	Modbus TCP haberleşme	1	387,00	CK4
2907980	EEM-MA370-R	Modbus TCP ve Modbus RTU haberleşme	1	407,00	CK4



EEM-RS485-MA400

### RAYA MONTE EKANSIZ ENERJİ ANALİZÖRÜ

2907954	EEM-MB370	Modbus TCP haberleşme	1	336,00	CK4
2907984	EEM-MB370-PN	Modbus TCP ve PROFINET haberleşme	1	591,00	CK4
2907971	EEM-MB370-EIP	Modbus TCP ve EtherNet/IP™ haberleşme	1	713,00	CK4

SİRNO. TİP AÇIKLAMA AMBALAJ (Ad.) BİRİM FİYAT (€/Ad.) SATIŞ GRUBU

## AKIM VE GERİLİM DÖNÜŞTÜRÜCÜLER

### AKIM TRAFOSU GEREKTİRMEYEN AC, DC VEYA BOZUK AKIMLAR İÇİN DÖNÜŞTÜRÜCÜLER

2308027	MCR-SL-CUC-100-I	Giriş 0..100A, 20..6000Hz, çıkış 4..20 mA 20..30VDC besleme gerilimi, Ø32 mm delik çapı	1	289,00	CK4
2308030	MCR-SL-CUC-200-I	Giriş 0..200A, 20..6000Hz, çıkış 4..20 mA 20..30VDC besleme gerilimi, Ø32 mm delik çapı	1	289,00	CK4
2308043	MCR-SL-CUC-300-I	Giriş 0..300A, 20..6000Hz, çıkış 4..20 mA 20..30VDC besleme gerilimi, Ø32 mm delik çapı	1	318,00	CK4
2308072	MCR-SL-CUC-400-I	Giriş 0..400A, 20..6000Hz, çıkış 4..20 mA 20..30VDC besleme gerilimi, Ø32 mm delik çapı	1	372,00	CK4
2308085	MCR-SL-CUC-500-I	Giriş 0..500A, 20..6000Hz, çıkış 4..20 mA 20..30VDC besleme gerilimi, Ø32 mm delik çapı	1	364,00	CK4
2308098	MCR-SL-CUC-600-I	Giriş 0..600A, 20..6000Hz, çıkış 4..20 mA 20..30VDC besleme gerilimi, Ø32 mm delik çapı	1	364,00	CK4
2308108	MCR-SL-CUC-100-U	Giriş 0..100A, 20..6000Hz, çıkış 0..10 V 20..30VDC besleme gerilimi, Ø32 delik çapı	1	294,00	CK4
2308205	MCR-SL-CUC-200-U	Giriş 0..200A, 20..6000Hz, çıkış 0..10 V 20..30VDC besleme gerilimi, Ø32 delik çapı	1	294,00	CK4
2308302	MCR-SL-CUC-300-U	Giriş 0..300A, 20..6000Hz, çıkış 0..10V 20..30VDC besleme gerilimi, Ø32 delik çapı	1	318,00	CK4



MCR-SL-CUC...

### AKIM TRAFOSU GEREKTİRMEYEN AC AKIM İÇİN DÖNÜŞTÜRÜCÜLER (18,5mm DELİK ÇAPI)

2813486	MCR-SL-S-100-I-LP	Giriş 0..50/75/100A, çıkış 4..20 mA, çevrim beslemeli	1	272,00	CK4
2813499	MCR-SL-S-200-I-LP	Giriş 0..100/150/200A, çıkış 4..20 mA, çevrim beslemeli	1	272,00	CK4
2813509	MCR-SL-S-400-I-LP	Giriş 0..200/300/400A, çıkış 4..20 mA, çevrim beslemeli	1	272,00	CK4
2813457	MCR-SL-S-100-U	Giriş 0..50/75/100A, çıkış 0..10V, 0 - 5V	1	244,00	CK4
2813460	MCR-SL-S-200-U	Giriş 0..100/150/200A, çıkış 0..10V, 0 - 5V	1	244,00	CK4
2813473	MCR-SL-S-400-U	Giriş 0..200/300/400A, çıkış 0..10V, 0 - 5V	1	244,00	CK4

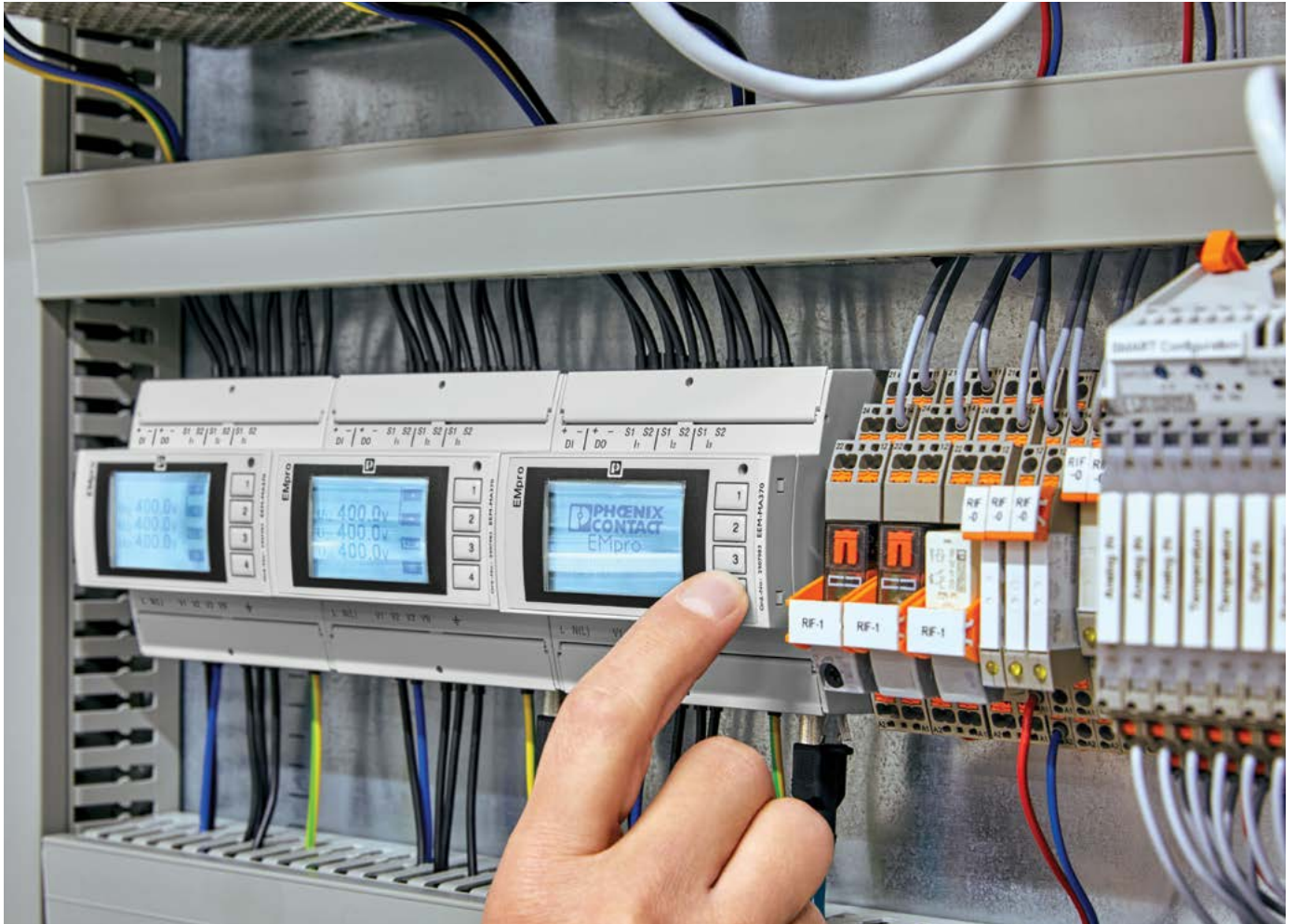

## AKIM VE GERİLİM DÖNÜŞTÜRÜCÜLER

### AKIM DÖNÜŞTÜRÜCÜLER

2814359	MCR-SLP-1-5-UI-0	Giriş 0..1 A AC, 0..5A AC, çıkış 0..10 V/0..20 mA pasif (beslemesiz) dönüştürücü	1	183,00	CK4
---------	------------------	--	---	--------	-----



MCR-SLP-1-5-UI-0

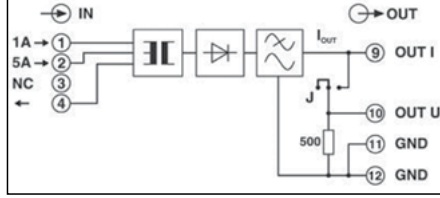

2814715	MCR-S-1-5-UI-DCI-NC	0..0,2 den 0..11A'e kadar AC/DC akım dönüştürücü, yazılım veya DIP siviç ile ayarlanabilir	1	369,00	CK4
---------	---------------------	--	---	--------	-----

GİRİŞ AKIMI		
0 A ... 1.00 A	0 A ... 5.00 A	0 A ... 10.0 A
0 A ... 0.65 A	0 A ... 3.25 A	0 A ... 6.5 A
0 A ... 0.40 A	0 A ... 2.00 A	
0 A ... 0.25 A	0 A ... 1.25 A	

ÇIKIŞ		
0 mA ... 20 mA	0 V ... 10 V	5 V ... 1 V
20 mA ... 0 mA	10 V ... 0 V	-10 V ... 10 V
4 mA ... 20 mA	0 V ... 5 V	10 V ... -10 V
20 mA ... 4 mA	5 V ... 0 V	-5 V ... 5 V
	1 V ... 5 V	5 V ... -5 V

2814728	MCR-S-10-50-UI-DCI-NC	0..9,5 den 0..55A'e kadar AC/DC akım dönüştürücü, yazılım veya DIP siviç ile ayarlanabilir	1	372,00	CK4
---------	-----------------------	--	---	--------	-----

GİRİŞ AKIMI
0 A ... 50.0 A
0 A ... 32.5 A
0 A ... 20.0 A
0 A ... 12.5 A

ÇIKIŞ		
0 mA ... 20 mA	0 V ... 10 V	5 V ... 1 V
20 mA ... 0 mA	10 V ... 0 V	-10 V ... 10 V
4 mA ... 20 mA	0 V ... 5 V	10 V ... -10 V
20 mA ... 4 mA	5 V ... 0 V	-5 V ... 5 V
	1 V ... 5 V	5 V ... -5 V



MCR-S-10-50-UI-DCI

2908798	MCR-S-20-100-UI-DCI	0...100A AC/DC akım dönüştürücü yazılım veya DIP siviç ile ayarlanabilir. Çıkış 0(4) ... 20 mA veya 0...+/-10 V Kademe 25A,40A,65A,100A seçilebilir. +/-20% zero/span ayarı, 24VDC besleme	1	443,00	CK4
---------	---------------------	--	---	--------	-----



MCR-S-20-100-UI-DCI

2810612	MACX MCR-SL-CAC-5-I	Giriş 0..1 A AC, 0..5A AC, çıkış 0(4)..20 mA akım dönüştürücü (DIP siviç ile ayarlanabilir)	1	230,00	CK4
---------	---------------------	---	---	--------	-----

2810625	MACX MCR-SL-CAC-5-I-UP	Giriş 0..1 A AC, 0..5A AC, çıkış 0(4)..20 mA akım dönüştürücü, 19.2 V AC/DC ... 253 V AC/DC besleme (DIP siviç ile ayarlanabilir)	1	268,00	CK4
---------	------------------------	---	---	--------	-----

2810638	MACX MCR-SL-CAC-12-I-UP	Giriş 0..5 A AC, 0..12A AC, çıkış 0(4)..20 mA akım dönüştürücü, 19.2 VAC/DC..253 VAC/DC besleme (DIP siviç ile ayarlanır)	1	268,00	CK4
---------	-------------------------	---	---	--------	-----



MACX...CAC...

### GERİLİM DÖNÜŞTÜRÜCÜLER

2906239	MACX MCR-VAC	0...660 VAC arası gerilim dönüştürücü, çıkış 0(4)...20 mA veya 0... 10 V (DIP siviç ile ayarlanır) Kademeler 24V,36V,54V,80V,120V,170V,250V,370V,550V +/-20% zero/span ayarı	1	440,00	CK4
---------	--------------	--	---	--------	-----

2906242	MACX MCR-VDC	0...± 660 VDC arası gerilim dönüştürücü, çıkış 0...± 20mA veya 0...± 10V (DIP siviç ile ayarlanır) Kademeler 24V,36V,54V,80V,120V,170V,250V,370V,550V +/-20% zero/span ayarı	1	440,00	CK4
---------	--------------	--	---	--------	-----



MACX MCR-VAC...

### AKIM EŞİK DEĞER ŞALTERLERİ

2814731	MCR-S-1-5-UI-SW-DCI-NC	0..0,2 den 0..11A'e kadar AC/DC akım eşik değer şalteri, 1 PDT röle ve 1 PNP transistör çıkış (yazılım veya DIP siviç ile ayarlanabilir) Çıkış 0(4)...20 mA, 20... 0(4) mA, 0(2) ... 10V, 10 ... 0(2) V, 0(1) ... 5 V, 5 ... 0(1) V, ±10 V, ± 5 V	1	466,00	CK4
---------	------------------------	---	---	--------	-----

2814744	MCR-S10-50-UI-SW-DCI-NC	0..9,5 den 0..55A'e kadar AC/DC akım eşik değer şalteri, 1 PDT röle ve 1 PNP transistör çıkış (yazılım veya DIP siviç ile ayarlanabilir) Çıkış 0(4)...20 mA, 20... 0(4) mA, 0(2) ... 10V, 10 ... 0(2) V, 0(1) ... 5 V, 5 ... 0(1) V, ±10 V, ± 5 V	1	466,00	CK4
---------	-------------------------	---	---	--------	-----



MCR-S...

2864464	MCR-SL-S-16-SP-24	0..16 A AC, akım izleme rölesi, 1 PDT röle çıkış	1	181,00	CK4
---------	-------------------	--	---	--------	-----

SİRNO. TİP AÇIKLAMA AMBALAJ (Ad.) BİRİM FİYAT (€/Ad.) SATIŞ GRUBU

## İZLEME

### AKIM İZLEME MODÜLÜ (TEK FAZLI)

2903521	EMD-BL-C-10	0..5A veya 0..10A AC bir faz akımı için, aşırı/düşük akım veya pencere fonksiyonu, 1 PDT çıkış	1	144,00	CK4
2866022	EMD-FL-C-10	Düşük/Yüksek akım, pencere fonksiyonu, 2xPDT çıkış, 24-240 VAC/DC	1	260,00	CK4
2866019	EMD-SL-C-OC-10	Yüksek akım, 1xPDT çıkış, besleme modülü ile kullanılır	1	175,00	CK4
2867937	EMD-SL-C-UC-10	Düşük akım, 1xPDT çıkış, besleme modülü ile kullanılır	1	198,00	CK4



EMD-BL ...

### GERİLİM İZLEME MODÜLÜ (TEK FAZLI)

2903523	EMD-BL-V-230	24 VAC/DC veya 230 VAC için düşük gerilim/pencere fonksiyonu, 1 PDT çıkış	1	127,00	CK4
2866048	EMD-FL-V-300	Düşük/Yüksek gerilim, pencere fonksiyonu, 2xPDT çıkış, 24-240 VAC/DC	1	273,00	CK4
2866035	EMD-SL-V-UV-300	Düşük gerilim, 1xPDT çıkış, besleme modülü ile kullanılır	1	174,00	CK4



EMD-FL/SL...

### GERİLİM İZLEME MODÜLÜ (ÜÇ FAZLI)

2903525	EMD-BL-3V-400	Gerilim pencere fonksiyonu ve/veya faz sırası, 1 PDT çıkış	1	123,00	CK4
2866064	EMD-FL-3V-400	Düşük gerilim, pencere fonksiyonu, asimetri, faz sırası/hatası, 2xPDT çıkış, 24..240 VAC/DC besleme	1	260,00	CK4
2866051	EMD-SL-3V-400	Pencere fonksiyonu, 1xPDT çıkış, besleme modülü ile kullanılır	1	169,00	CK4
2885278	EMD-SL-3V-400-N	Pencere fonksiyonu, nötr kopması, 1xPDT çıkış, besleme modülü ile kullanılır	1	191,00	CK4
2903527	EMD-BL-PH-480	Faz sırası ve asimetri için denetleme rölesi, 1 PDT çıkış	1	86,30	CK4
2866077	EMD-SL-PH-400	Faz sırası/hatası, asimetri, 2xPDT çıkış, kendinden beslemeli	1	106,00	CK4
2905597	EMD-SL-PH-690	Düşük gerilim, faz sırası/hatası, asimetri, 2xPDT çıkış, kendinden beslemeli, 208 V AC...690 V AC	1	141,00	CK4



EMD-SL-PS...

### GÜÇ FAKTÖRÜ İZLEME MODÜLÜ

2885809	EMD-FL-PF-400	Güç faktörü izleme modülü, 2xPDT çıkış, kendinden beslemeli	1	275,00	CK4
---------	---------------	---	---	--------	-----

### TERMİSTÖR İZLEME MODÜLÜ

2906253	EMD-BL-PTC-PT	PTC motor sargı sıcaklığı izleme modülü, 1xPDT çıkış, (maksimum 6 PTC)	1	89,60	CK4
2866093	EMD-SL-PTC	PTC motor sargı sıcaklığı izleme modülü, 2xPDT çıkış, (maksimum 6 PTC), besleme modülü ile kullanılır	1	105,00	CK4

### SIVI SEVİYE KONTROL RÖLESİ

2885906	EMD-SL-LL-230	Sıvı seviye kontrol rölesi, 2xPDT çıkış, 230VAC besleme	1	198,00	CK4
---------	---------------	---	---	--------	-----

### BESLEME MODÜLLERİ

<b>YENİ</b>	2885359	EMD-SL-PS- 24DC	20..30 VDC besleme modülü	1	33,70	CK4
	2866103	EMD-SL-PS-24AC	20,2..26,4 VAC besleme modülü	1	13,46	CK4
	2866116	EMD-SL-PS-110AC	88..121 VAC besleme modülü	1	13,46	CK4
	2866129	EMD-SL-PS-230VAC	195..264 VAC besleme modülü	1	13,46	CK4
	2885294	EMD-SL-PS45-230AC	195..264 VAC besleme modülü, 2900177 ile beraber kullanılır	1	14,90	CK4



TR-ES-1T-MUL-10H

### ZAMAN RÖLELERİ

<b>YENİ</b>	2909777	TR-ES-1T-MUL-10H	7 fonksiyonlu zaman rölesi, 50 ms...10 saat arası 6 kademe, besleme 24 VDC ... 48 VDC veya 24 VAC ... 240 VAC	1	76,40	CK4
-------------	---------	------------------	---	---	-------	-----

### LAMBA TEST MODÜLLERİ

2954798	EMG 45-DIO 8E/LP	4 çiftli bireysel kablolama için	1	54,40	CK4
2954808	EMG 90-DIO 16E/LP	8 çiftli bireysel kablolama için	1	116,00	CK4
2950132	EMG 45-DIO14M/LP	7 çiftli ortak tetiklemeli	1	75,20	CK4
2954785	EMG 90-DIO 32M/LP	16 çiftli ortak tetiklemeli	1	126,00	CK4



EMG 45-DIO14M/LP

### DIYOT MODÜLLERİ

2950048	EMG 22-DIOE4E	4'lü diyot modülü, bağımsız bağlantı	10	31,50	CK4
2950103	EMG 45-DIO8E	8'li diyot modülü, bağımsız bağlantı	5	52,70	CK4
2954895	EMG 90-DIO17E	17'li diyot modülü, bağımsız bağlantı	5	113,00	CK4



EMG 22...

# Rogowski bobinli akım izleme

PACT RCP serisi cihazlar yeterli montaj alanının olmadığı retrofit projelerinde kullanılabilir.

SİPNO. TİP AÇIKLAMA AMBALAJ (Ad.) BİRİM FİYAT (€/Ad.) SATIŞ GRB.

## ROGOWSKI BOBINLİ AKIM TRAFOLARI VE DÖNÜŞTÜRÜCÜLERİ

### ROGOWSKI BOBINLİ AKIM TRAFOLARI

2904921	PACT RCP-4000A-1A-D95	4000A giriş, 1A çıkış, 8 kademeli* (300 mm uzunluğunda Rogowski bobini ve transdüser seti)	1	418,00	CK4
2904922	PACT RCP-4000A-1A-D140	4000A giriş, 1A çıkış, 8 kademeli* (450 mm uzunluğunda Rogowski bobini ve transdüser seti)	1	418,00	CK4
2904923	PACT RCP-4000A-1A-D190	4000A giriş, 1A çıkış, 8 kademeli* (600 mm uzunluğunda Rogowski bobini ve transdüser seti)	1	418,00	CK4

### ROGOWSKI BOBINLİ AKIM DÖNÜŞTÜRÜCÜLER

2906231	PACT RCP-4000A-UIRO-D95	4000A giriş, 0(4)...20mA veya 0... 10V çıkış, 8 kademeli* (300 mm uzunluğunda Rogowski bobini ve transdüser seti)	1	487,00	CK4
2906232	PACT RCP-4000A-UIRO-D140	4000A giriş, 0(4)...20mA veya 0... 10V çıkış, 8 kademeli* (450 mm uzunluğunda Rogowski bobini ve transdüser seti)	1	487,00	CK4
2906233	PACT RCP-4000A-UIRO-D190	4000A giriş, 0(4)...20mA veya 0... 10V çıkış, 8 kademeli* (600 mm uzunluğunda Rogowski bobini ve transdüser seti)	1	487,00	CK4

\* Not : 8 kademe 100A, 250A, 400A, 630A, 1000A, 1500A, 2000A, 4000A olarak seçilebilir.

### OPSİYONEL AKSESUAR

2904895	PACT RCP-CLAMP	Rogowski bobininin 5...15 mm genişliğindeki baralara tutturmak için.	1	11,48	CK4
---------	----------------	--	---	-------	-----



ürün videosu

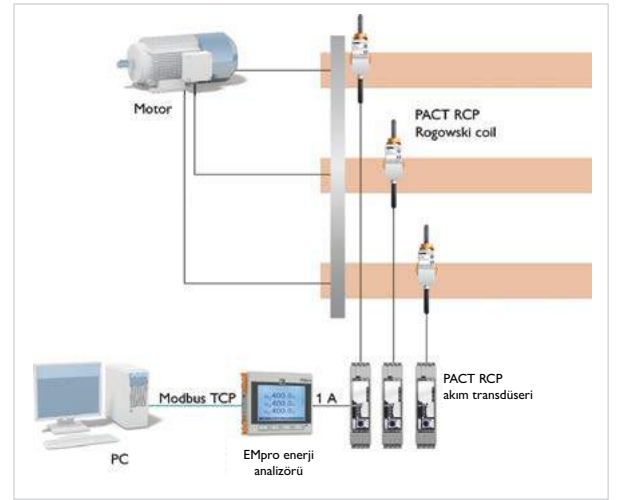

Enerji izleme sistemi örneği

Hızlı ve kolay montaj



Bara [mm x mm]	Bobin uzunluğu [mm]	her faz için 1 bara	her faz için 2 bara	her faz için 3 bara
30 x 10	300	x	x	
40 x 10	300	x	x	
40 x 10	450			x
50 x 10	300	x		
50 x 10	450		x	x
60 x 10	300	x		
60 x 10	450		x	x
80 x 10	450	x	x	x
100 x 10	450	x	x	
100 x 10	600			x
120 x 10	450	x		
120 x 10	600		x	x
160 x 10	600	x	x	x

### Avantajları

- Yeterli montaj alanının olmadığı yerlerde kullanılabilir.
- Hızlı ve kolay montaj sağlar.
- Tek bir ölçüm sistemi ile 100 - 4000 A alternatif akımlar dönüştürülür.
- 10 - 5000 Hz frekans aralığında harmonik ve transientler algılanır.
- 3 farklı bobin uzunluğuyla uygulamanıza sağlimum adaptasyonu sağlar.
- Güvenli montaj ve operasyon sayesinde tehlikeli açık devre gerilimleri oluşmaz.



# Aşırı Gerilime Karşı Koruma TRABTECH / Parafudr



# Aşırı gerilim koruma

## Aşırı gerilim - Tam olarak nedir?

Aşırı gerilimler dik açıyla yükselen, ani ve darbe tipinde gerilim pikleridir ve transient olarak da bilinirler. Yıldırım darbeleri aşırı gerilimlerin en çok bilinen nedenidir. Elektrik ekipmanları, enerji şebekesinde anahtarlamaların sebep olduğu yüzlerce transient nedeniyle sürekli stres altındadır. Bir elektrik motorunun kalkış akımı motor besleme hattında çok güçlü bir manyetik alan yaratır ve bitişik data kablolarında aşırı gerilim indüskiyonlarına sebep olur. Bu tip etkiler TRABTECH koruma cihazlarıyla başarılı şekilde ortadan kaldırılır. Aşırı gerilim koruması elektromanyetik uyumluluğun (EMC) bir alt alanıdır.

## Aşırı gerilim - Etkileri nelerdir?

Aşırı gerilimin nedeni ne olursa olsun sonuçları aynıdır, cihazların hasar görmesi, sistem duruşları veya kontrolörlerin tümüyle devre dışı kalması. Bununla birlikte, arıza ve değişimlerden kaynaklanan maliyetlerin yanında ve üretim kayıpları tamir maliyetlerinden çok daha ağırdır. Özellikle sinyal devrelerindeki teknik gelişmeler ve minyatürleştirme, mikroelektronik komponent ve işlemcilerin işlevselliğini korumak için aşırı gerilim koruma gerektirir.

## Aşırı gerilim - Doğru koruma nasıl oluşturulur?

Etkin aşırı gerilim koruması, potansiyel riskin değerlendirilmesi ve korunacak sistem içindeki tüm cihazların tanımlanmasıyla başlar. Koruma konsepti enerji hatları, data ve telekomünikasyon arabirimlerinin tümünü kapsar. Bir data ağı, üretim birimi veya bina tesisatındaki nihai cihazları kapsamlı ve etkin şekilde korumanın tek yolu budur. Koruma cihazlarında yüksek kaliteyi ve yenilikçi arestör teknolojisini bir araya getiren TRABTECH, elektrik mühendisliğinin her alanında sistem sürekliliği ve güvenliği sağlar.



# İçindekiler

## AŞIRI GERİLİME KARŞI KORUMA

SEC SERİSİ (Güvenli Enerji Kontrolü)

154



T1 (SINIF B) YILDIRIM AKIM İLETİCİLERİ

156



T1+T2 (SINIF B+C) KOMBİNE İLETİCİLER

156



T2 (SINIF C) AŞIRI GERİLİM İLETİCİLERİ

157



SİNYAL HATLARI İÇİN KORUMA MODÜLLERİ

162



DATA HATLARI İÇİN KORUMA MODÜLLERİ

163



FOTOVOLTAİK SİSTEMLER İÇİN KORUMA MODÜLLERİ

163



# Güvenli Enerji Kontrolü (SEC) Teknolojisi



## Yeni kıvılcım aralığı teknolojisi

T1 arestörlerde yeni geliştirilen kıvılcım aralıkları izoledir ve art akımsız teknolojisini kullanılmıştır. Bu, sisteminizdeki komponentlerin dayanımını artırır.



## Sigorta entegreli T1 yıldırım arestörü

FLT-SEC-HYBRID... tek kutupta aşırı gerilim koruma ve sigortayı kombine eder. Aynı bir arestör sigortası kullanılmadığından yer kazandırır ve montaj maliyetlerini düşürür.



## Özel uygulamalar

Son derece kompakt tasarımda maksimum deşarj kapasitesi. Endüstri ve rüzgar santrallerinde kullanım için ideal T1 yıldırım arestörüdür.



## Yıldırım akımı ve aşırı gerilime karşı koruma

T1 yıldırım arestörleri ve T2 aşırı gerilim koruma cihazlarının koordineli kombinasyonu sayesinde güvenilir koruma ve minimum montaj işçiliği sağlar.



## Çok ince

Kanal başına 12.5 mm toplam genişlikle T2 aşırı gerilim koruma cihazları minimum hacimde mükemmel bir koruma sağlar. Paralel bağlantıda 315 A'e kadar sigortasız kullanılabilirler.



## Güçlü T3 cihaz koruması

Entegre sigortası sayesinde aynı bir sigorta kullanıma gereğini ortadan kaldırır. Bu şekilde yer kazandırır ve planlamayı basitleştirir.

## Enerji hatları için T1+T2 koruma FLT-SEC-T1+T2

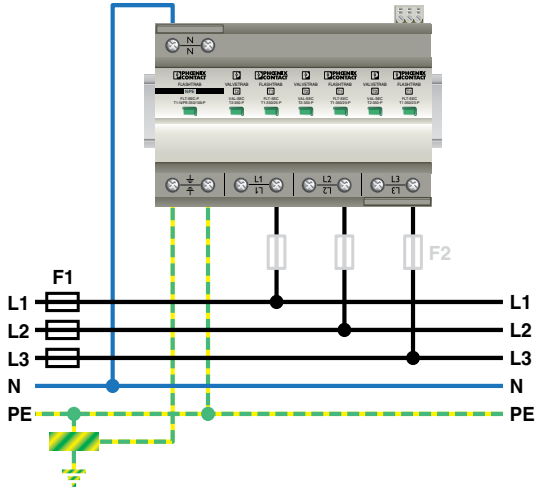

F1 A gG	F2 A gG	$S_L = S_N$ mm <sup>2</sup>	$S_{\downarrow}$ mm <sup>2</sup>	$S_{PE(N)}$ mm <sup>2</sup>
40		6	16	6
50		6	16	6
63		10	16	10
80		10	16	10
100		16	16	16
125		16	16	16
160		25	16	16
200		25	16	16
250		35	16	16
315		2 x 25	25	25
> 315	≤ 315	2 x 25	25	25

## Enerji hatları için T2 koruma VAL-SEC

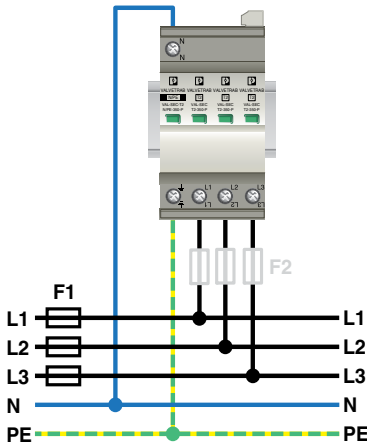

F1 A gG	F2 A gG	$S_L = S_N$ mm <sup>2</sup>	$S_{PE(N)}$ mm <sup>2</sup>
25		6	6
35		6	6
40		6	6
50		6	6
63		10	10
80		10	10
100		16	16
125		16	16
160		16	16
200		16	16
250		16	16
315		16	16
> 315	≤ 315	16	16

## Cihaz Koruma için T3 koruma PLT-SEC

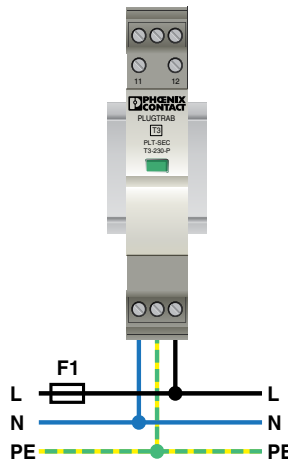
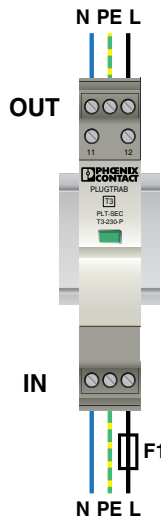

**Entegre Sigortalı  
Cihaz Koruma**



FLT-SEC...

SİP.NO. TİP Sistem Iimp (kA) 10/350 µs Uc Up Fm AMBALAJ (Ad.) BİRİM FİYAT (€/Ad.) SATIŞ GRB.

## T1 (SINIF B) YILDIRIM AKIM İLETİCİLERİ (10/350) µs

### SEC SERİSİ (GÜVENLİ ENERJİ KONTROLÜ)

SİP.NO.	TİP	Sistem	Iimp (kA) 10/350 µs	Uc	Up	Fm	AMBALAJ (Ad.)	BİRİM FİYAT (€/Ad.)	SATIŞ GRB.	
2801615	FLT-SEC-H-T1-1C-264/25-FM	Sigorta entegreli.	1+0	25 kA (L-PEN)	264 VAC	≤1,5 kV (L-PEN)	√	1	578,00	CL1
2908264	FLT-SEC-P-T1-3S-440/35-FM		3+1	100 kA (N-PE)	440 VAC	≤2,5 kV (L-N/N-PE)	√	1	1.384,00	CL1
<b>YENİ</b>	2909589	FLT-SEC-P-T1-3S-264/50-FM	3+1	100 kA (N-PE)	350 VAC	≤1,5 kV (L-PE)	√	1	1.266,00	CL1
<b>YENİ</b>	2907390	FLT-SEC-P-T1-3C-264/50-FM	3+0	50 kA (L-PEN)	350 VAC	≤2,5 kV (L-PE)	√	1	1.002,00	CL1
<b>YENİ</b>	2907388	FLT-SEC-P-T1-1S-264/50-FM	1+1	100 kA (N-PE)	350 VAC	≤1,5 kV (L-PE)	√	1	552,00	CL1
2905421	FLT-SEC-P-T1-3S-350/25-FM		3+1	100 kA (N-PE)	350 VAC	≤1,5 kV (L-N/N-PE)	√	1	1.015,00	CL1
2905419	FLT-SEC-P-T1-3C-350/25-FM		3+0	25 kA (L-PEN)	350 VAC	≤1,5 kV (L-PEN)	√	1	803,00	CL1
2905415	FLT-SEC-P-T1-1S-350/25-FM		1+1	100 kA (N-PE)	350 VAC	≤1,5 kV (L-N/N-PE)	√	1	490,00	CL1



FLT 35...

### STANDART SERİ

SİP.NO.	TİP	Sistem	Iimp (kA) 10/350 µs	In(kA) 8/20 µs	Uc	Up	Fm	AMBALAJ (Ad.)	BİRİM FİYAT (€/Ad.)	SATIŞ GRB.
2801635	FLT 35 CTRL-4.0	L-PEN 35 kA			385VAC	≤ 4 Kv (L-PEN)		1	243,00	CL1
2905834	FLT 100 N/PE CTRL-3.0	N-PE 100 kA			260 VAC	≤ 3 kV (N-PE)		1	269,00	CL1

SİP.NO. TİP Sistem Iimp (kA) 10/350 µs In(kA) 8/20 µs Uc Up Fm AMBALAJ (Ad.) BİRİM FİYAT (€/Ad.) SATIŞ GRB.

## T1+T2 (SINIF B+C) KOMBİNE İLETİCİLER

### SEC SERİSİ (GÜVENLİ ENERJİ KONTROLÜ)

SİP.NO.	TİP	Sistem	Iimp (kA) 10/350 µs	In(kA) 8/20 µs	Uc	Up	Fm	AMBALAJ (Ad.)	BİRİM FİYAT (€/Ad.)	SATIŞ GRB.	
2905470	FLT-SEC-T1+T2-3S-350/25-FM		3+1	100 kA (N-PE)	100 kA (N-PE)	350 VAC	≤1,5 kV (L-N/N-PE)	√	1	1.118,00	CL1
2905469	FLT-SEC-T1+T2-3C-350/25-FM		3+0	25 kA (L-PEN)	25 kA (L-PEN)	350 VAC	≤1,5 kV (L-PEN)	√	1	908,00	CL1
2905466	FLT-SEC-T1+T2-1S-350/25-FM		1+1	100 kA (N-PE)	100 kA (N-PE)	350 VAC	≤1,5 kV (L-N/N-PE)	√	1	557,00	CL1



FLT-SEC-T1+T2 - ...

### T1/T2 (SINIF B/C) - STANDART SERİ

SİP.NO.	TİP	Sistem	Iimp (kA) 10/350 µs	In(kA) 8/20 µs	Uc	Up	Fm	AMBALAJ (Ad.)	BİRİM FİYAT (€/Ad.)	SATIŞ GRB.	
2800183	VAL-MS-T1/T2 335/12,5/3+1-FM		3+1	50 kA (N-PE)	50 kA (N-PE)	335 VAC	≤1,7 kV (N-PE) ≤1,2 kV (L-N)	√	1	338,00	CL1
2800184	VAL-MS-T1/T2 335/12,5/3+1		3+1	50 kA (N-PE)	50 kA (N-PE)	335 VAC	≤1,2 kV (L-N) ≤1,7 kV (N-PE)		1	306,00	CL1
2800188	VAL-MS-T1/T2 335/12,5/3+0-FM		3+0	12,5 kA (L-PEN)	12,5 kA (L-PEN)	335 VAC	≤1,2 kV (L-PEN)	√	1	238,00	CL1
2800189	VAL-MS-T1/T2 335/12,5/3+0		3+0	12,5 kA (L-PEN)	12,5 kA (L-PEN)	335 VAC	≤1,2 kV (L-PEN)		1	208,00	CL1
2800186	VAL-MS-T1/T2 335/12,5/1+1-FM		1+1	50 kA (N-PE)	50 kA (N-PE)	335 VAC	≤1,2 kV (L-N) ≤1,7 kV (N-PE)	√	1	169,00	CL1
2800187	VAL-MS-T1/T2 335/12,5/1+1		1+1	50 kA (N-PE)	50 kA (N-PE)	335 VAC	≤1,2 kV (L-N)		1	151,00	CL1
2801532	VAL-MS-T1/T2 48/12,5/1+1V		1+1	12,5 kA (L-PEN)	12,5 kA (L-PEN)	75 VAC - 100 VDC	≤0,4kV (L-PEN)		1	136,00	CL1
2801533	VAL-MS-T1/T2 48/12,5/1+1V-FM		1+1	12,5 kA (L-PEN)	12,5 kA (L-PEN)	75 VAC - 100 VDC	≤0,4kV (L-PEN)	√	1	151,00	CL1



VAL-MS-T1/T2...

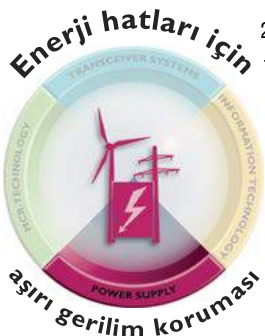

SİRNO. TİP Sistem I max. Uc Up Fm AMBALAJ (Ad.) BİRİM FİYAT (€/Ad.) SATIŞ GRB.

## T2 (SINIF C) AŞIRI GERİLİM İLETİCİLERİ (8/20) µs

### SEC SERİSİ (GÜVENLİ ENERJİ KONTROLÜ)

2905340	VAL-SEC-T2-3S-350-FM	3+1	40 kA	350 VAC	≤1,5 kV (L-N/PE)	√	1	337,00	CL1
2905339	VAL-SEC-T2-3C-350-FM	3+0	40 kA	350 VAC	≤1,5 kV (L-PE)	√	1	279,00	CL1
2905333	VAL-SEC-T2-1S-350-FM	1+1	40 kA	350 VAC	≤1,5 kV (L-N)	√	1	184,00	CL1



VAL-SEC-T2- ...

### STANDART SERİ

2838209	VAL-MS 230 / 3+1	3+1	40 kA	275 VAC	≤1,35 kV (L-N) ≤1,5 kV (N-PE)		1	248,00	CL1
2838199	VAL-MS 230 / 3+1 / FM	3+1	40 kA	275 VAC	≤1,35 kV (L-N), ≤1,5 kV (N-PE)	√	1	284,00	CL1
2804429	VAL-MS 230 / 1+1	1+1	40 kA	275 VAC	≤1,35 kV (L-N), ≤1,5 kV (N-PE)		1	134,00	CL1
2804432	VAL-MS 230 / 1+1 / FM	1+1	40 kA	275 VAC	≤1,35 kV (L-N), ≤1,5 kV (N-PE)	√	1	156,00	CL1
2839127	VAL-MS 230	L-PE	40 kA	275 VAC	≤1,35 kV		1	63,30	CL1
2839130	VAL-MS 230/FM	L-PE	40 kA	275 VAC	≤1,35 kV	√	1	76,50	CL1
2817987	F-MS 12	N-PE	40 kA	260 VAC	≤1,5 kV		1	76,50	CL1
2817974	F-MS12/FM	N-PE	40 kA	260 VAC	≤1,5 kV	√	1	90,80	CL1
2798844	VAL-MS 230 ST	230 V AC fiş elemanı (L-N)					10	52,10	CL1
2817990	F-MS 12 ST	N- PE fiş elemanı					10	65,30	CL1
2817741	VAL-MS BE	Taban elemanı					10	13,37	CL1
2817738	VAL-MS BE/FM	Taban elemanı				√	10	25,00	CL1
2838843	VAL-MS 320 ST	320 V AC fiş elemanı (L-N)					10	54,10	CL1
2816399	VAL-MS 400 ST	400 V AC fiş elemanı (L-N)					10	54,10	CL1
2807609	VAL-MS 500 ST	500 V AC fiş elemanı (L-N)					10	54,10	CL1



VAL-MS...



SİRNO. TİP Sistem Uc Up Fm AMBALAJ (Ad.) BİRİM FİYAT (€/Ad.) SATIŞ GRB.

## T3 (SINIF D) CİHAZ KORUMA

### SEC SERİSİ (GÜVENLİ ENERJİ KONTROLÜ)



PLT-SEC-T3-230-FM-PT

2905230	PLT-SEC-T3-3S-230-FM (Tip 3) Sigorta entegreli	3+1	264 VAC	≤1,4 kV (L-N) ≤1,5 kV (L-PE/N-PE)	√	1	245,00	CL1
2907928	PLT-SEC-T3-230-FM-PT (Tip 2/3)	1+1	264 VAC / 240 VDC	≤1,25 kV (L-N) ≤1,4kV (L-PE/N-PE)	√	1	119,00	CL1
2907927	PLT-SEC-T3-120-FM-PT (Tip 2/3)	1+1	150 VAC / 150 VDC	≤0,75 kV (L-N) ≤0,85 kV (L-PE/N-PE)	√	1	119,00	CL1
2907926	PLT-SEC-T3-60-FM-PT (Tip 3)	1+1	80 VAC / 80 VDC	≤0,48 kV (L-N) ≤0,8 kV (L-PE/N-PE)	√	1	119,00	CL1
2907925	PLT-SEC-T3-24-FM-PT (Tip 3)	1+1	34 VAC / 44 VDC	≤0,2 kV(L-N) ≤0,6 kV (L-PE/N-PE)	√	1	119,00	CL1

### STANDART SERİ



PT 2+1-S-48DC/FM

2817958	PT 2+1-S-48DC/FM	1+1	60 VDC	≤0,12 kV (L-N) ≤0,12 kV (L-PE/N-PE)	√	1	157,00	CL1
---------	------------------	-----	--------	--	---	---	--------	-----

## ESSENTIAL CİHAZ KORUMA



PLT-EE-T3-24-FM

2910540	PLT-EE-T3-24-FM	1+1	34 VAC/44 VDC	" ≤0,18kV (L/N) ≤0,55kV ( L-PE/N-PE) "	√	1	108,00	CL1
2910542	PLT-EE-T3-60-FM	1+1	100 VAC/80 VDC	" ≤0,4kV (L/N) <0,7 kV ( L-PE/N-PE) "	√	1	108,00	CL1
2910543	PLT-EE-T3-120-FM	1+1	150 VAC	" ≤0,75kV (L/N) ≤0,85kV ( L-PE/N-PE) "	√	1	108,00	CL1
2910544	PLT-EE-T3-230-FM	1+1	255 VAC	" ≤1,25kV (L/N) ≤1,4kV ( L-PE/N-PE) "	√	1	108,00	CL1

## İZOLASYON KIVILCIM ARALIĞI

YENİ



FLT-ISG-100-EX

2905579	FLT-ISG-100-EX			$I_{imp} (10/350 \mu s) 100kA$		1	264,00	CL1
---------	----------------	--	--	--------------------------------	--	---	--------	-----





## ENERJİ HATLARI İÇİN SEÇİM KILAVUZU

### Standart Uygulamalar

Şebeke tipi			IEC test sınıflandırması / EN tipi					Aşırı gerilim koruma cihazı (SPD)	Sipariş No.		
			I / T1	I / T1+⊕	I+II / T1+T2	II / T2	III / T3				
3-fazlı	TN-S/TT		230 / 400 V	√					FLT-SEC-P-T1-3S-350/25-FM	2905421	
					√				FLT-SEC-H-T1-3C-264/25-FM	+ FLT-SEC-P-T1-N/PE-350/100-FM	2905871 + 2905472
						√			FLT-SEC-T1+T2-3S-350/25-FM		2905470
	TN-C		230 / 400 V				√		VAL-SEC-T2-3S-350-FM	2905340	
								√		PLT-SEC-T3-3S-230-FM	2905230
									√		FLT-SEC-P-T1-3C-350/25-FM
1-fazlı	TN-S/TT		230 V	√					FLT-SEC-P-T1-1S-350/25-FM	2905415	
					√				FLT-SEC-H-T1-1C-264/25-FM	+ FLT-SEC-P-T1-N/PE-350/100-FM	2801615 + 2905472
						√			FLT-SEC-T1+T2-1S-350/25-FM		2905466
	TN-C		230 V				√		VAL-SEC-T2-1S-350-FM	2905333	
								√		PLT-SEC-T3-230-FM-UT	2907919
				√						FLT-SEC-P-T1-1C-350/25-FM	2905414
				√			FLT-SEC-H-T1-1C-264/25-FM	2801615			
					√		FLT-SEC-T1+T2-1C-350/25-FM	2905465			

### Özel montaj gereksinimleri

3-fazlı	TN-S/TT		230 / 400 V	√					FLT-SEC-P-T1-3S-264/50-FM	L-N koruma modunda I <sub>imp</sub> = 50 kA iken	2909589	
							√		VAL-SEC-T2-3S-350/40-FM	N-PE koruma modunda I <sub>n</sub> = 40 kA iken	2909635	
							√		VAL-SEC-T2-3S-350VF-FM	Sızıntı akımsız	2909590	
							√		VAL-CP-RCD-3S/40/0.3	RCD ile kombinasyon	2882802	
							√		VAL-CP-MCB-3S-350/40/FM	MCB ile kombinasyon	2882750	
							√		VAL-CP-MOSO 60-3S-FM	60 mm ray sistemi için MCB ile kombinasyon	2804403	
1-fazlı	TN-S/TT		230 V				√		GEB-SET-T1/T2 TAE/TV-SAT	Bina enstalasyonu için set çözüm	2801022	
				√			√		FLT-SEC-P-T1-3C-264/50-FM	L-N koruma modunda I <sub>imp</sub> = 50 kA iken	2907390	
							√		VAL-SEC-T2-3C-350VF-FM	Sızıntı akımsız	2909591	
							√		VAL-CP-MCB-3C-350/40/FM	MCB ile kombinasyon	2882776	
							√		VAL-CP-MOSO 60-3C-FM	60 mm ray sistemi için MCB ile kombinasyon	2804416	
									√		FLT-SEC-P-T1-1S-264/50-FM	L-N koruma modunda I <sub>imp</sub> = 50 kA iken
3-fazlı	TN-C		230 / 400 V				√		VAL-SEC-T2-1S-350VF-FM	Sızıntı akımsız	2909592	
							√		VAL-CP-MCB-1S-350/40/FM	MCB ile kombinasyon	2882763	
								√		MNT-1 D	Fiş	2882200
								√		BT-1S-230AC/A	Üniversal montaj (akustik)	2803409
								√		BT-1S-230AC/O	Üniversal montaj (görsel)	2800625
							√			FLT-SEC-P-T1-1C-264/50-FM	L-N koruma modunda I <sub>imp</sub> = 50 kA iken	2907387
3-fazlı	TN-S/TT		120 / 208 V				√		VAL-SEC-T2-3S-175-FM		2905354	
			400 / 690 V	√					FLT-SEC-P-T1-3S-440/35-FM		2908264	
	TN-C		120 / 208 V	√				√		VAL-MS-T1/T2 175/12.5/3+0-FM		2800672
								√		VAL-SEC-T2-3C-175-FM		2905353
							√			FLT-SEC-P-T1-3C-440/35-FM		2905988
						√				FLT-SEC-H-T1-3C-440/25-FM		2907260
								√		VAL-SEC-T2-3C-440-FM		2909968
						√				PWT 100-800AC-FM		2800531
								√		VAL-MS 750/30/3+0-FM		2920272
						√				FLT-SEC-P-T1-3C-440/35-FM		2905988
	IT		400 V					√		FLT-SEC-H-T1-3C-440/25-FM		2907260
								√		VAL-SEC-T2-3C-440-FM		2909968
								√		PWT 100-800AC-FM		2800531
							√		VAL-MS 750/30/3+0-FM		2920272	

## ENERJİ HATLARI İÇİN SEÇİM KILAVUZU

### Standart Uygulamalar

Şebeke tipi			IEC test sınıflandırması / EN tipi					Aşırı gerilim koruma cihazı (SPD)	Sipariş No.			
			I / T1	I / T1+ $\oplus$	I+II / T1+T2	II / T2	III / T3					
2-faz	TNS/TT		120 / 208 V				√		VAL-SEC-T2-2S-175-FM	2905351		
	TN-C		120 / 208 V				√		VAL-SEC-T2-2C-175-FM	2905350		
Tek fazlı	TN-S/TT		120 V	√					VAL-MS-T1/T2 175/12.5/1+1-FM	2800674		
							√		VAL-SEC-T2-1S-175-FM	2905348		
								√	PLT-SEC-T3-120-FM-UT	2907918		
	TN-C		120 V				√		VAL-MS 120 ST + VAL-MS BE/FM	2807586 + 2817738		
Lineer DC kaynak			24 / 48 V	√					VAL-MS-T1/T2 48/12.5/1+1V-FM	2801533		
							√		VAL-SEC-T2-2+0-48DC-FM	2907865		
			24 V						√		PLT-SEC-T3-24-FM-UT	2907916
				48 V						√	PLT-SEC-T3-60-FM-UT	2907917
			120 V					√			VAL-SEC-T2-2+0-120DC-FM	2907874
									√		PLT-SEC-T3-120-FM-UT	2907918
			220 V					√			VAL-SEC-T2-2+0-220DC-FM	2907875
						√		PLT-SEC-T3-230-FM-UT	2907919			
380 V	√							VAL-SEC-T2-2+0-380DC-FM	2907876			
Fotovoltaik DC kaynak	1 dizi		600 V	√					VAL-MS-T1/T2 600DC-PV/2+V-FM	2801164		
							√		VAL-MS 600DC-PV/2+V-FM	2800641		
			1000 V	√						VAL-MS-T1/T2 1000DC-PV/2+V-FM	2801161	
								√		VAL-MS 1000DC-PV/2+V-FM	2800627	
			1500 V	√						VAL-MB-T1/T2 1500DC-PV/2+V-FM	2905640	
								√		VAL-MB-T2 1500DC-PV/2+V-FM	2905646	

# Ölçü ve kontrol teknolojisi için aşırı gerilim koruması

## TRABTECH AŞIRI GERİLİM KORUMA ÜRÜNLERİ



Ölçü ve kontrol teknolojisi için aşırı gerilim koruma cihazlarının seçimi birçok faktöre bağlıdır. Gereklilikler, devresi çoğunlukla sinyal devresinin tipine göre belirlenir. İlgili ayarın yandaki tablounun ilk kolonunda verilmiştir. Dijital anahtarlar ve sinyallerinde topraklı ve topraksız operasyon ayrı ayrı yapılmalıdır. Diğer seçim kriteri muhafazanın tasarımıdır. Bağlantı yöntemi ve yer gereksinimi montaj ortamına uygun olmalıdır. Eş ve taban elemanından oluşan iki parçalı modüller kullanışlıdır. Bakım durumunda mevcut tesisata müdahale edilmesine gerek kalmaz. İlgili seçim kriterlerini kullanarak, seçim kılavuzunu doğru ürüne hızlı ve kolay şekilde ulaştırır.

IEC kategorilerinin açıklaması	
LPZ bölgesi	SPD için test kategorisi IEC 61643-11'e 21'e karşılık gelir
0/1	D1
1/2	C2
2/3	C1

	DIN rayına montaj
	Push-in bağlantı
	Vidalı bağlantı
	Kablolar

<sup>1)</sup> Vidalı bağlantı teknolojisi de mevcuttur.

IEC 61508'e göre hata analiz verileri internette mevcuttur.



**Not**  
Bu damgayı taşıyan (fişler) ürünlerin tümü CHECKMASTER ile test edilebilir.

Uygulama	Montaj özellikleri	Toplam genişlik mm	IEC kategorisi	Durum göstergesi	Geçmeli	Bıçaklı ayırma	IQ fonksiyon izleme	Korunmalı kablolar	Aşırı gerilim koruma cihazı (SPD)	Sipariş No.
		3,5	D1/C2/C1	✓	✓	✓		2	TTC-3-1X2-24DC-PT	2907325
		6,2	D1/C2/C1	✓	✓	✓		2	TTC-6P-1X2-M-24DC-PT-H	2906750
		17,5	D1/C2/C1	✓	✓	✓	✓	3	PTHQ-1X2-24DC-PT	2801255
		> 17,5	D1/C2/C1	✓	✓	✓		2	S-PT-1X2-24DC	2880668
		6,2	D1/C2/C1	✓	✓	✓		2	TTC-6P-1X2-M-EX-24DC-UH	2906824
		17,5	D1/C2/C1	✓	✓	✓	✓	4	PTHQ-2X2-EX-24DC-UT	2801513
		> 17,5	D1/C2/C1	✓	✓	✓		2	S-PT-EX(II)-24DC	2880671
		3,5	D1/C2/C1	✓	✓	✓		3	TTC-3-2X1-24DC-PT	2907326
		6,2	D1/C2/C1	✓	✓	✓		3	TTC-6P-2X1-M-24DC-PT-H	2906753
		17,5	D1/C2/C1	✓	✓	✓	✓	3	PTHQ-2X1-24DC-PT	2801247
		> 17,5	D1/C2/C1	✓	✓	✓		4	S-PT-4-EX-24DC	2800036
		6,2	D1/C2/C1	✓	✓	✓		3	TTC-6P-2X1-M-EX-24DC-UH	2906825
		> 17,5	D1/C2/C1	✓	✓	✓		4	S-PT-4-EX-24DC	2800036
		3,5	D1/C2/C1	✓	✓	✓		2	TTC-3-1X2-24DC-PT	2907325
		6,2	D1/C2/C1	✓	✓	✓		2	TTC-6P-1X2-12DC-PT-H	2908193
		17,5	D1/C2/C1	✓	✓	✓	✓	2	PTHQ-1X2-12DC-PT	2801253
		> 17,5	D1/C2/C1	✓	✓	✓		2	S-PT-1X2-24DC	2880668
		6,2	D1/C2/C1	✓	✓	✓		2	TTC-6P-2-HC-M-24DC-PT-H	2906755
		> 17,5	D1/C2/C1	✓	✓	✓		2	S-PT-EX-24DC	2800034
		6,2	D1/C2/C1	✓	✓	✓		3	TTC-6P-2X1-F-M-24DC-PT-H	2906794
		17,5	D1/C2/C1	✓	✓	✓	✓	5	PTHQ-4X1-F-24DC-PT	2801272
		> 17,5	D1/C2/C1	✓	✓	✓		5	S-PT-4-EX-24DC	2800036
		3,5	D1/C2/C1	✓	✓	✓		3	TTC-3-2X1-24DC-PT	2907326
		6,2	D1/C2/C1	✓	✓	✓		3	TTC-6P-2X1-M-24DC-PT-H	2906753
		17,5	D1/C2/C1	✓	✓	✓	✓	5	PTHQ-4X1-24DC-PT	2801271
		> 17,5	D1/C2/C1	✓	✓	✓		5	S-PT-4-EX-24DC	2800036
		6,2	D1/C2/C1	✓	✓	✓		3	TTC-6P-2-HC-M-24DC-PT-H	2906755
		17,5	D1/C2/C1	✓	✓	✓	✓	5	PTHQ-4X1-F-24DC-PT	2801272
		> 17,5	D1/C2/C1	✓	✓	✓		2	S-PT-EX-24DC	2800034
		17,5	D1/C2/C1	✓	✓	✓	✓	5	PTHQ-4X1-24DC-PT	2801271
		> 17,5	D1/C2/C1	✓	✓	✓		5	S-PT-4-EX-24DC	2800036
		6,2	D1/C2/C1	✓	✓	✓		3	TTC-6P-2-HC-M-24DC-PT-H	2906755
		17,5	D1/C2/C1	✓	✓	✓	✓	5	PTHQ-4X1-F-24DC-PT	2801272
		> 17,5	D1/C2/C1	✓	✓	✓		2	S-PT-EX-24DC	2800034
		17,5	D1/C2/C1	✓	✓	✓	✓	5	PTHQ-4X1-24DC-PT	2801271



Akım döngüleri  
0(4) mA ... 20 mA

Akım döngüleri  
0 V ... 10 V

Dirence bağlı ölçme  
ör: Pt 100

Dijital giriş/  
dijital çıkış

Ortak referans iletkeni:  
topraktan izole edilmiş

Ortak referans iletkeni:  
direkt topraklı

Ortak referans iletkeni:  
topraktan izole edilmiş

Dijital çıkış  
> 600 mA

Ortak referans iletkeni:  
direkt topraklı



CTM 2x1...

DT-TELE-RJ45



DT-LAN...



TTC-6-1X2-M-24DC-PT-I



TTC-6-2X1-24DC-PT



TTC-6-1X2-M-EX-24DC-UT-I



TTC-6P-1X2-24DC-PT-I



LIT 4-24

SİPNO.	TİP	AÇIKLAMA	AMBALAJ (Ad.)	BİRİM FİYAT (€/Ad.)	SATIŞ GRB.
<b>TELEFON HATLARI KORUMASI</b>					
2838623	CTM 2x1-180DC-GS-P	Telefon hatları için aşırı gerilim koruma modülü, termik ve akım korumalı	10	<b>43,90</b>	CL3
2838636	CTM 2x1-180DC-GS	Telefon hatları için aşırı gerilim koruma modülü, termik korumalı	10	<b>38,30</b>	CL3
2838539	CTM 1x2-110AC	Telefon hatları için aşırı gerilim koruma modülü	10	<b>69,40</b>	CL3
2838610	CTM 10-MAG	10'lu reglet için montaj adaptörü	5	<b>34,70</b>	CL3
2765547	CT 1-10-ES	10'lu reglet için toprak bağlantı çubuğu	10	<b>22,50</b>	CL3
2882925	DT-TELE-RJ45	RJ 11/12/45 konnektörlü telefon hattı için aşırı gerilim koruma modülü	1	<b>175,00</b>	CL3

## VERİ HATLARI (LAN) ve IP KAMERA SİSTEMLERİ İÇİN KORUMA

2881007	DT-LAN-CAT.6+	Gigabit ethernet ağları için aşırı gerilim koruma modülü - Kategori 6 - PoE	1	<b>200,00</b>	CL3
2800723	D-LAN-CAT.5-FP	Kategori 5 için uygun veri hatları koruma - PoE	1	<b>115,00</b>	CL3

## SİNYAL VE ÖLÇÜ DEVRELERİ

2906805	TTC-6-2X1-24DC-PT	24VDC DI/DO (600mA) sinyal koruma	1	<b>79,60</b>	CL2
2906729	TTC-6-2X1-M-24DC-PT-I	24VDC DI/DO (600mA) sinyal koruma, durum göstergeli, bıçaklı ayırma	1	<b>88,80</b>	CL2
2906755	TTC-6P-2-HC-M-24DC-PT-I	24VDC DI/DO (6A) sinyal koruma, durum göstergeli, bıçaklı ayırma	1	<b>136,00</b>	CL2
2906804	TTC-6-1X2-24DC-PT	4..20mA AI/AO sinyal koruma, 24VDC	1	<b>79,60</b>	CL2
2906726	TTC-6-1X2-M-24DC-PT-I	4..20mA AI/AO sinyal koruma, durum göstergeli, bıçaklı ayırma, 24VDC	1	<b>88,80</b>	CL2
2906815	TTC-6P-1X2-24DC-PT-I	4..20mA AI/AO sinyal koruma, durum göstergeli, fişi çıkartılabilir, 24VDC	1	<b>133,00</b>	CL2
2907325	TTC-3-1X2-24DC-PT	4..20mA, 0...10V AI/AO (250mA) sinyal koruma, 24VDC	1	<b>91,80</b>	CL2
2908193	TTC-6P-1X2-12DC-PT-I	0...10V AI/AO (600mA) sinyal koruma, durum göstergeli, çıkartılabilir, 12VDC	1	<b>133,00</b>	CL2
2906821	TTC-6-2X1-M-EX-24DC-UT-I	Ex i akım devreleri için 24VDC DI/DO (600mA) sinyal koruma durum göstergeli, bıçakla ayırma	1	<b>98,00</b>	CL2
2906820	TTC-6-1X2-M-EX-24DC-UT-I	Ex i akım devreleri için 0(4) ... 20 mA, HART uyumlu sinyal koruma, 24VDC	1	<b>98,00</b>	CL2
2804678	LIT 4-24	Ex ia 4 tel sinyal koruma (500mA), dijital / analog / sıcaklık	1	<b>143,00</b>	CL2

Uygulama örnekleri için ilgili sayfalara bakınız. Farklı akım ve gerilim değerleri için lütfen irtibata geçiniz.



### Çok yönlü

DATATRAB ürün gamı birçok uygulamaya yönelik koruma cihazı sunmaktadır. Koruma ihazları, RJ11/12, RJ45, D-SUB, veya vidalı bağlantı için arayüzlü sinyal yolları arasında yerleştirilir.



SİPNO.	TİP	AÇIKLAMA	AMBALAJ (Ad.)	BİRİM FİYAT (€/Ad.)	SATIŞ GRB.
<b>PROFIBUS DP (FMS) VE SERİ DATA HATLARI (RS232-RS485) İÇİN KORUMA</b>					
2906732	TTC-6-3-HF-M-12DC-PT-I	PROFIBUS DP koruma, durum göstergeli, bıçaklı ayırma	1	<b>101,00</b>	CL2
2858030	PT 3 PB ST	3 hatlı sistemler için koruyucu fiş	10	<b>124,00</b>	CL3
2838775	PT 5-HF-12 DC-ST	3 veya 4 hatlı sistemler için koruyucu fiş	10	<b>204,00</b>	CL3
2839224	PT 2x2+F-BE	Taban elemanı	10	<b>67,90</b>	CL2
2856113	PT 1X2-BE	Taban elemanı	10	<b>33,70</b>	CL2
2880642	D-UFB-PB	Aşırı gerilim korumalı profibus konnektörü	1	<b>157,00</b>	CL3
2920612	DT-UFB-485/BS	D-SUB konnektör bağlantısı için RS485 koruma modülü	1	<b>225,00</b>	CL3



TTC-6-3-HF-M-12DC-PT-I



PT..



MPB 18/...

## AKSESUARLAR

2809209	MPB 18/1- 2	Bağlantı köprüleri, 2 kutuplu	10	<b>2,04</b>	CL1
2809212	MPB 18/1- 3	Bağlantı köprüleri, 3 kutuplu	10	<b>2,35</b>	CL1
2809225	MPB 18/1- 4	Bağlantı köprüleri, 4 kutuplu	10	<b>2,96</b>	CL1
2748564	MPB 18/1- 6	Bağlantı köprüleri, 6 kutuplu	10	<b>4,19</b>	CL1
2748577	MPB 18/1- 8	Bağlantı köprüleri, 8 kutuplu	10	<b>4,80</b>	CL1

## PV FOTOVOLTAİK SİSTEMLER İÇİN KORUMA

1033725	VAL-MS 1500DC-PV/2+V-FM	Tip 2 1500 V DC 'ye kadar izole veya topraklı PV uygulamaları-İkaz kontaklı	1	<b>253,00</b>	CL1
1033708	VAL-MS 1500DC-PV/2+V	Tip 2 1500 V DC 'ye kadar izole veya topraklı PV uygulamaları	1	<b>211,00</b>	CL1
2800627	VAL-MS 1000DC-PV/2+V-FM	Tip 2 1000 V DC 'ye kadar izole veya topraklı PV uygulamaları-İkaz kontaklı	1	<b>235,00</b>	CL1
2800628	VAL-MS 1000DC-PV/2+V	Tip 2 1000 V DC 'ye kadar izole veya topraklı PV uygulamaları	1	<b>195,00</b>	CL1
2800641	VAL-MS 600DC-PV/2+V-FM	Tip 2 600 V DC 'ye kadar izole veya topraklı PV uygulamaları-İkaz kontaklı	1	<b>235,00</b>	CL1
2800642	VAL-MS 600DC-PV/2+V	Tip 2 600 V DC 'ye kadar izole veya topraklı PV uygulamaları	1	<b>194,00</b>	CL1
2801161	VAL-MS-T1/T2 1000DC-PV/2+V-FM	Tip 1/2 1000 V DC 'ye kadar sigortasız PV uygulamaları-İkaz kontaklı	1	<b>169,00</b>	CL1
2801160	VAL-MS-T1/T2 1000DC-PV/2+V	Tip 1/2 1000 V DC 'ye kadar sigortasız PV uygulamaları	1	<b>140,00</b>	CL1
2801164	VAL-MS-T1/T2 600DC-PV/2+V-FM	Tip 1/2 600 V DC 'ye kadar sigortasız PV uygulamaları	1	<b>169,00</b>	CL1
2801163	VAL-MS-T1/T2 600DC-PV/2+V	Tip 1/2 600 V DC 'ye kadar sigortasız PV uygulamaları	1	<b>140,00</b>	CL1



VAL-MS ...





# Smart Camera Box

CCTV için hepsi bir arada...

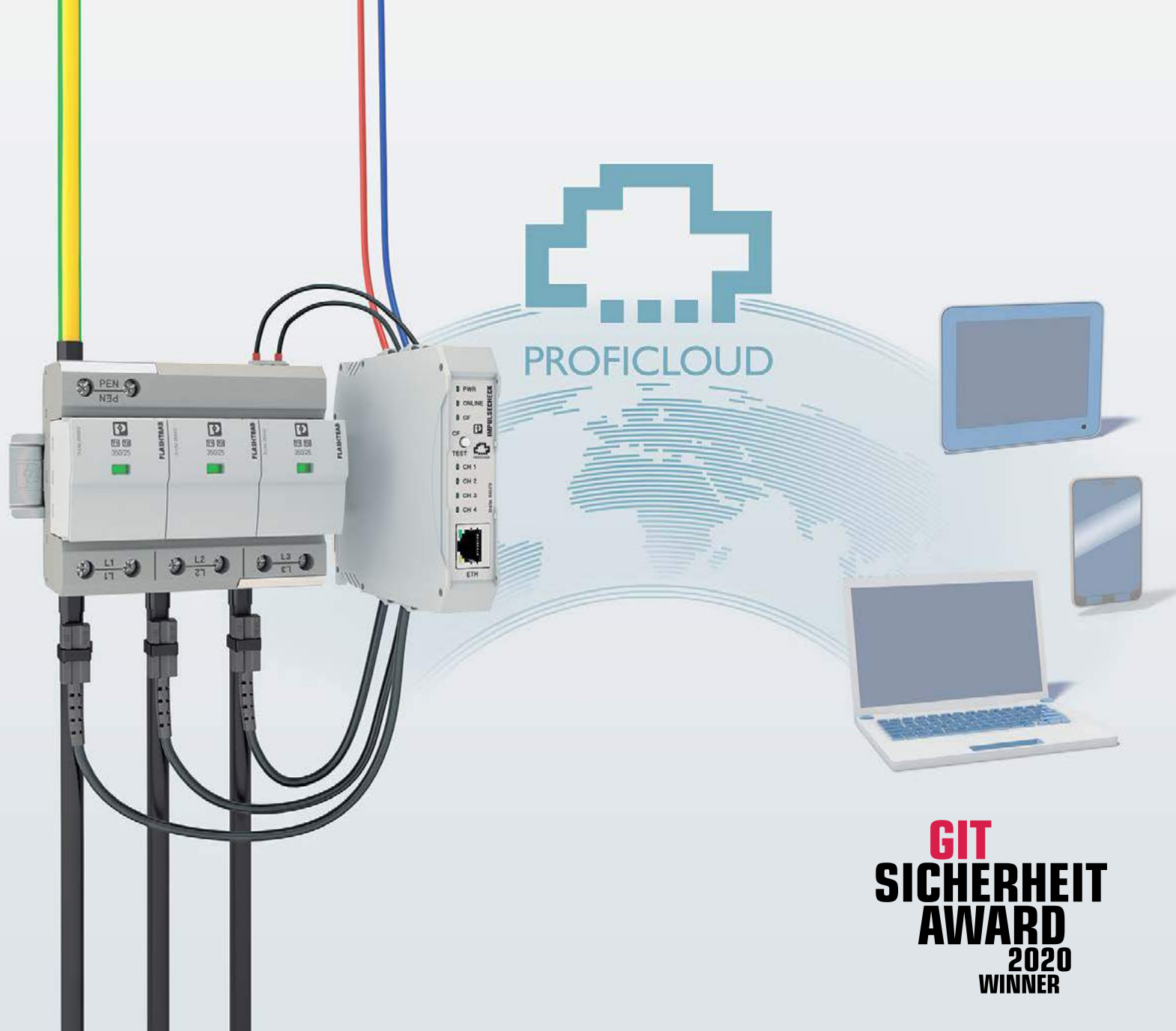

**GIT**  
**SICHERHEIT**  
**AWARD**  
**2020**  
**WINNER**



# Akıllı İzleme Sistemi

## Sistemle ilgili öngörü

ImpulseCheck, yıldırım ve aşırı gerilim koruması için dünyanın ilk akıllı yardımcı sistemidir. Sistem, her bir koruyucu cihazın kalan ömrünü bulut bağlantısı üzerinden ölçmenizi sağlar.

**Sisteminizin nabzını tutmak :** Sisteminizin durumunu ölçün ve aşırı gerilim koruma cihazlarının kalan ömrünü (sağlık durumunu) belirleyin.

Daha fazla bilgi için: (0216) 225 43 00 / [phoenixcontact.com.tr](http://phoenixcontact.com.tr)





# CheckMaster 2

Parafudrunuzun durumunu her zaman bilmeniz için...

## Parafudrlarınız için pit-stop

Checkmaster test sistemi ile parafudrlarınızın durumunu test edebilirsiniz.

Sistem komponentin sağlam,arızalı,ya da ömrünü tamamlamak üzere olduğunu göstererek bakım planlaması sağlar.

Test sonuçlarını ekranda görebilir,test raporunu USB portundan taşınabilir belleğe ya da bilgisayarınıza aktarabilirsiniz.

Daha fazla bilgi için: (0216) 225 43 00 / [phoenixcontact.com.tr](http://phoenixcontact.com.tr)



# Saha Cihazları İçin Bağlantı Teknolojisi ve Saha Kablolaması





## Tüm çözümler tek muhafazada

Heavycon modüler kontak ara parçaları

Uygulamanız için uygun olan modülleri basitçe birleştirin: Heavycon modüler ürün ailesi sinyal, data ve basınçlı hava için 50'den fazla kontak ara parçasını içerir. Yenilikçi geçmeli çerçevenin yaylı yapısı sayesinde montaj basit ve sağlamdır.

# İçindekiler

## SAHA BAĞLANTI TEKNOLOJİSİ VE SAHA KABLOLAMASI

<b>SENSÖR AKTÜATÖR KONNEKTÖRLERİ</b> M8 ve M12 ölçülerinde farklı bağlantı seçeneklerinde ekranlı ve ekranlı konnektörler	PLUSCON circular	174
<b>PLUSCON field</b> M8 ve M12 sensör/aktüatör kabloları	PLUSCON field	176
<b>PLUSCON field</b> Valf konnektörleri ve kablolu çözümler	PLUSCON field	184
<b>PLUSCON field</b> M8 ve M12 sensör / aktüatör kutuları ve kablolar	PLUSCON field	187
<b>PLUSCON field</b> Y-T dağıtıcılar ve panel geçiş çözümleri	PLUSCON field	189
<b>PLUSCON field</b> M12 güç konnektörleri, panel geçiş çözümleri, konnektörlü kablolar	PLUSCON field	190
<b>PLUSCON circular</b> M23... M40 konnektörler	PLUSCON circular	191
<b>PRO Serisi Circular</b> M23 Pro serisi konnektörler	PLUSCON circular	195
<b>QUICKON</b> Esnek güç dağıtımı için QUICKON konnektörleri	PLUSCON QPD	196
<b>SUNCLIX</b> Fotovoltaik çözümleri	SUNCLIX	197
<b>DC Bağlantı Teknolojileri</b> Enerji depolama sistemleri için konnektörler	<b>YENİ</b> DC Bağlantı	200
<b>PLUSCON heavy</b> Sanayi tipi konnektörler Metal ve plastik muhafazalar	PLUSCON Heavy	201
<b>PLUSCON heavy modular</b> Modüller ve çerçeveler	PLUSCON heavy modular	204
<b>PLUSCON data</b> Fieldbus ve ağ kablolama için konnektörler ve kablolar	PLUSCON data	206
<b>PLUSCON data</b> PCB uygulamalar için RJ45 konnektörler	<b>YENİ</b> PLUSCON data	208



## KABLOSUZ

## M8, EKTRANSIZ



M8 fiş, düz



M8 soket, düz



M8 fiş, açılı



M8 soket, açılı

Tanım	Pin Sayısı	Kesit Alanı mm <sup>2</sup>	Kablo Geçişi (mm)	Sipariş No. Fiyat (€) S.Grubu	Sipariş No. Fiyat (€) S.Grubu	Sipariş No. Fiyat (€) S.Grubu	Sipariş No. Fiyat (€) S.Grubu
<b>Vida bağlantılı</b>							
Metal kafalı	3	0,14-0,50	3,5-5,0	1501252 <b>12,85</b> BF2	1506888 <b>12,85</b> BF2	1407583 <b>15,90</b> BF2	1407582 <b>17,44</b> BF2
Metal kafalı	4	0,14-0,50	3,5-5,0	1501265 <b>13,73</b> BF2	1506891 <b>13,73</b> BF2	1407585 <b>16,94</b> BF2	1407584 <b>18,49</b> BF2
<b>Quickon bağlantılı</b>							
Kesit 0,25 mm <sup>2</sup>	3	0,08-0,25	2,5-5,0	1441008 <b>10,54</b> BF2	1441040 <b>10,54</b> BF2		
Kesit 0,50 mm <sup>2</sup>	3	0,25-0,50	2,5-5,0	1441024 <b>10,54</b> BF2	1441066 <b>10,54</b> BF2		
Kesit 0,25 mm <sup>2</sup>	4	0,08-0,25	2,5-5,0	1441011 <b>11,69</b> BF2	1441053 <b>11,69</b> BF2		
Kesit 0,50 mm <sup>2</sup>	4	0,25-0,50	2,5-5,0	1441037 <b>11,69</b> BF2	1441079 <b>11,69</b> BF2		

## KABLOSUZ

## M8, EKTRANLI, VİDA BAĞLANTILI



M8 fiş, düz



M8 soket, düz

Tanım	Pin Sayısı	Kesit Alanı mm <sup>2</sup>	Kablo Geçişi (mm)	Sipariş No. Fiyat (€) S.Grubu	Sipariş No. Fiyat (€) S.Grubu
Metal gövde	3	0,14-0,50	3,5-5,20	1542884 <b>22,60</b> BF2	1542907 <b>22,60</b> BF2
Metal gövde	4	0,14-0,50	3,5-5,20	1542897 <b>23,50</b> BF2	1542910 <b>23,50</b> BF2

## KABLOSUZ

## M12, EKTRANSIZ



M12 fiş, düz



M12 soket, düz



M12 fiş, açılı



M12 soket, açılı

Tanım	Pin Sayısı	Kesit Alanı mm <sup>2</sup>	Kablo Geçişi (mm)	Sipariş No. Fiyat (€) S.Grubu	Sipariş No. Fiyat (€) S.Grubu	Sipariş No. Fiyat (€) S.Grubu	Sipariş No. Fiyat (€) S.Grubu
<b>Vida bağlantılı</b>							
Metal kafalı	4	0,25-0,75	4,00-6,00	1662528 <b>10,04</b> BF2	1681127 <b>10,04</b> BF2	1681101 <b>10,04</b> BF2	1681143 <b>10,04</b> BF2
Metal kafalı	5	0,25-0,75	4,00-6,00	1663116 <b>12,19</b> BF2	1662968 <b>12,19</b> BF2	1663129 <b>12,19</b> BF2	1662984 <b>12,19</b> BF2
Metal kafalı	5	0,25-0,75	6,00-8,00	1681460 <b>12,19</b> BF2	1681486 <b>12,19</b> BF2	1681473 <b>12,19</b> BF2	1681499 <b>12,19</b> BF2
Metal kafalı	8	0,25-0,75	6,00-8,00	1513334 <b>24,10</b> BF2	1513347 <b>24,10</b> BF2		
Plastik kafalı	4	0,25-0,75	4,00-6,00	1681088 <b>9,85</b> BF2	1681114 <b>9,85</b> BF2	1681091 <b>9,85</b> BF2	1681130 <b>9,85</b> BF2
Plastik kafalı	5	0,25-0,75	4,00-6,00	1662256 <b>12,08</b> BF2	1662298 <b>12,08</b> BF2	1662269 <b>12,08</b> BF2	1662308 <b>12,08</b> BF2
Plastik kafalı	5	0,25-0,75	6,00-8,00	1500774 <b>12,08</b> BF2	1500787 <b>12,08</b> BF2	1513431 <b>11,59</b> BF2	1500790 <b>12,08</b> BF2
<b>Yay bağlantılı</b>							
Plastik gövde	4	0,14-0,50	4,00-8,00	1424657 <b>10,47</b> BF2	1424655 <b>10,73</b> BF2	1424654 <b>10,47</b> BF2	1424656 <b>10,73</b> BF2
Plastik gövde	5	0,14-0,50	4,00-8,00	1424649 <b>12,09</b> BF2	1424652 <b>12,39</b> BF2	1424651 <b>12,09</b> BF2	1424653 <b>12,39</b> BF2
<b>Quickon bağlantılı</b>							
Kesit 0,34 mm <sup>2</sup>	4	0,14-0,34	3,50-6,00	1641691 <b>9,72</b> BF2	1641688 <b>9,72</b> BF2		
Kesit 0,75 mm <sup>2</sup>	4	0,34-0,75	4,00-8,00	1641785 <b>9,83</b> BF2	1641772 <b>9,83</b> BF2		

## KABLOSUZ

## M12, EKTRANLI, VİDA BAĞLANTILI



M12 fiş, düz



M12 soket, düz



M12 fiş, açılı



M12 soket, açılı

Tanım	Pin Sayısı	Kodlama	Kablo Geçişi (mm)	Sipariş No. Fiyat (€) S.Grubu	Sipariş No. Fiyat (€) S.Grubu	Sipariş No. Fiyat (€) S.Grubu	Sipariş No. Fiyat (€) S.Grubu
Standart	4	A standardı	4,00-6,00	1693830 <b>18,49</b> BF2	1694295 <b>18,49</b> BF2	1694279 <b>22,10</b> BF2	-
Standart	4	A standardı	8,00-8,00	1501540 <b>18,81</b> BF2	1515170 <b>18,81</b> BF2	-	-
Standart	5	A standardı	4,00-6,00	1693416 <b>21,10</b> BF2	1694305 <b>21,10</b> BF2	1693429 <b>25,10</b> BF2	-
Standart	5	A standardı	6,00-8,00	1694266 <b>21,10</b> BF2	1694318 <b>21,50</b> BF2	1694282 <b>25,10</b> BF2	1430433 <b>25,10</b> BF2
Standart	5	B kodlu	6,00-8,00	-	-	1430417 <b>25,70</b> BF2	1430420 <b>25,70</b> BF2
Standart	8	A standardı	6,00-8,00	1511857 <b>29,30</b> BF2	1511860 <b>30,60</b> BF2	-	-
Profinet	4	D data	4,00-6,00	1521258 <b>19,04</b> BF2	-	-	-
Profinet	4	D data	6,00-8,00	1521261 <b>19,37</b> BF2	-	-	-
CANopen	5	A standardı	6,00-8,50	1508352 <b>24,60</b> BF2	1508365 <b>24,60</b> BF2	-	-
PROFIBUS & INTERBUS	5	B kodlu	6,00-8,50	1507764 <b>24,60</b> BF2	1507777 <b>24,60</b> BF2	-	-

## KABLOSUZ

## M12, EKTRANSIZ, PUSH IN BAĞLANTILI



M12 fiş, düz



M12 soket, düz



M12 fiş, açılı



M12 soket, açılı

Tanım	Pin Sayısı	Kesit Alanı mm <sup>2</sup>	Kablo Geçişi (mm)	Sipariş No.	Fiyat (€)	S.Grubu	Sipariş No.	Fiyat (€)	S.Grubu	Sipariş No.	Fiyat (€)	S.Grubu	Sipariş No.	Fiyat (€)	S.Grubu
Yay bağlantılı															
Standart	4	A standardı	4,00-8,00	1424657	10,47	BF2	1424655	10,73	BF2	1424654	10,47	BF2	1424656	10,73	BF2
Standart	5	A standardı	4,00-8,00	1424649	12,09	BF2	1424652	12,39	BF2	1424651	12,09	BF2	1424653	12,39	BF2

## KABLOSUZ

## M12, EKTRANLI, PUSH IN BAĞLANTILI



M12 fiş, düz



M12 soket, düz



M12 fiş, açılı



M12 soket, açılı

Tanım	Pin Sayısı	Kesit Alanı mm <sup>2</sup>	Kablo Geçişi (mm)	Sipariş No.	Fiyat (€)	S.Grubu	Sipariş No.	Fiyat (€)	S.Grubu	Sipariş No.	Fiyat (€)	S.Grubu	Sipariş No.	Fiyat (€)	S.Grubu
Yay bağlantılı															
Standart	4	A standardı	4,00-8,00	1424666	18,80	BF2	1424668	19,26	BF2	1424667	22,00	BF2	1424669	22,50	BF2
Standart	5	A standardı	4,00-8,00	1424658	20,90	BF2	1424660	21,40	BF2	1424659	23,40	BF2	1424661	24,00	BF2
Standart	5	B standardı	4,00-8,00	1424662	22,10	BF2	1424664	22,70	BF2	1424663	24,20	BF2	1424665	24,70	BF2

## KABLOSUZ

## M12, EKTRANSIZ, VİDA BAĞLANTILI GÜÇ KONNEKTÖRLERİ

YENİ



M12 fiş, düz



M12 soket, düz



M12 fiş, açılı



M12 soket, açılı

Tanım	Pin Sayısı	Kesit Alanı mm <sup>2</sup>	Kablo Geçişi (mm)	Sipariş No.	Fiyat (€)	S.Grubu	Sipariş No.	Fiyat (€)	S.Grubu	Sipariş No.	Fiyat (€)	S.Grubu	Sipariş No.	Fiyat (€)	S.Grubu
Vida bağlantılı															
Standart 16A 630V	3	S kodlu	6,00-8,00	1419639	18,21	BF2	1419640	18,21	BF2	1419641	18,21	BF2	1419642	18,21	BF2
Standart 12A 630V	4	S kodlu	8,00-10,00	1404641	19,70	BF2	1404642	19,70	BF2	1408985	18,76	BF2	1408987	18,76	BF2
Standart 12A 630V	3	S kodlu	6,00-8,00	1107268	18,77	BF2	1107269	18,77	BF2	1107271	20,80	BF2	1107272	20,80	BF2
Standart 12A 63V	4	T kodlu	8,00-10,00	1404643	18,43	BF2	1404644	18,43	BF2	1408988	18,43	BF2	1408989	18,43	BF2



Uygulamanıza yönelik en doğru güç konnektörü için bizimle iletişime geçebilirsiniz.

## PVC KABLolu M8 SAC KABLO, 3 PİNLİ

### Açık Uç



### M8 Fiş (erkek)

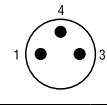
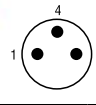

### Açık Uç



Sipariş No.	Fiyat (€)	S.Grubu
-------------	-----------	---------

Sipariş No.	Fiyat (€)	S.Grubu
-------------	-----------	---------

Sipariş No.	Fiyat (€)	S.Grubu
-------------	-----------	---------

### M8 Soket düz (dişi)

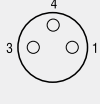

1.5 mt	1415870	5,86	BF1
3 mt	1415871	6,51	BF1
5 mt	1510748	7,54	BF1
10 mt	1506532	9,80	BF1

0.3 mt	1415877	10,26	BF1
0.6 mt	1415878	10,41	BF1
1.5 mt	1415879	10,80	BF1
3 mt	1415880	11,48	BF1

0.3 mt	1415881	10,52	BF1
0.6 mt	1415882	10,67	BF1
1.5 mt	1415883	11,06	BF1
3 mt	1415884	11,75	BF1

### M8 Soket, açılı (dişi)

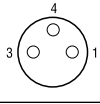

1.5 mt	1415872	6,17	BF1
3 mt	1446320	6,89	BF1
5 mt	1403253	7,81	BF1
10 mt	1403773	10,10	BF1

0.3 mt	1415886	10,56	BF1
0.6 mt	1415888	10,71	BF1
1.5 mt	1415889	11,13	BF1
3 mt	1415890	11,79	BF1

0.3 mt	1415891	10,83	BF1
0.6 mt	1415892	10,98	BF1
1.5 mt	1415893	11,37	BF1
3 mt	1415894	12,05	BF1

### M8 Soket, açılı, 2 LED'li (dişi)

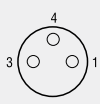

1.5 mt	1415874	8,77	BF1
3 mt	1415875	9,45	BF1
5 mt	1508174	10,49	BF1
10 mt	1415876	12,66	BF1

0.3 mt	1415896	13,20	BF1
0.6 mt	1415897	13,36	BF1
1.5 mt	1415898	13,73	BF1
3 mt	1415899	14,43	BF1

0.3 mt	1415901	13,37	BF1
0.6 mt	1415902	13,62	BF1
1.5 mt	1415903	14,04	BF1
3 mt	1415904	14,69	BF1

## PUR KABLolu M8 SAC KABLO, 3 PİNLİ

### Açık Uç



### M8 Fiş (erkek)

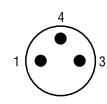
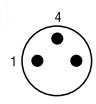

### Açık Uç



Sipariş No.	Fiyat (€)	S.Grubu
-------------	-----------	---------

Sipariş No.	Fiyat (€)	S.Grubu
-------------	-----------	---------

Sipariş No.	Fiyat (€)	S.Grubu
-------------	-----------	---------

### M8 Soket düz (dişi)

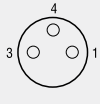

1.5 mt	1669712	8,57	BF1
3 mt	1669725	10,20	BF1
5 mt	1669628	12,35	BF1
10 mt	1694101	17,65	BF1
Değişken	1697580	sorunuz	BF1

0.3 mt	1681907	14,08	BF1
0.6 mt	1681910	14,39	BF1
1.5 mt	1681923	15,30	BF1
3 mt	1681936	16,94	BF1
Değişken	1697632	sorunuz	BF1

0.3 mt	1682029	14,39	BF1
0.6 mt	1682032	14,69	BF1
1.5 mt	1682045	15,71	BF1
3 mt	1682058	17,24	BF1
Değişken	1697661	sorunuz	BF1

### M8 Soket, açılı (dişi)

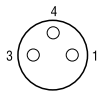

1.5 mt	1669738	9,03	BF1
3 mt	1669741	10,56	BF1
5 mt	1669631	12,70	BF1
10 mt	1694169	18,11	BF1
Değişken	1697603	sorunuz	BF1

0.3 mt	1681949	14,44	BF1
0.6 mt	1681952	14,74	BF1
1.5 mt	1681965	15,76	BF1
3 mt	1681978	17,29	BF1
Değişken	1697645	sorunuz	BF1

0.3 mt	1682061	14,85	BF1
0.6 mt	1682074	15,15	BF1
1.5 mt	1682087	16,07	BF1
3 mt	1682090	17,70	BF1
Değişken	1697674	sorunuz	BF1

### M8 Soket, açılı, 2 LED'li (dişi)

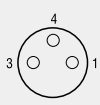

1.5 mt	1671069	12,60	BF1
3 mt	1671072	14,13	BF1
5 mt	1671085	16,27	BF1
10 mt	1683594	21,70	BF1
Değişken	1697616	sorunuz	BF1

0.3 mt	1681981	18,01	BF1
0.6 mt	1681994	18,31	BF1
1.5 mt	1682003	19,33	BF1
3 mt	1682016	20,90	BF1
Değişken	1697658	sorunuz	BF1

0.3 mt	1682100	18,42	BF1
0.6 mt	1682113	18,72	BF1
1.5 mt	1682126	19,64	BF1
3 mt	1682139	21,30	BF1
Değişken	1697687	sorunuz	BF1

## PVC KABLOLU

## M12 SAC KABLO, 3 PİNLİ

### Açık Uç



### Açık Uç



M12 Soket, düz (dişi)	1.5 mt	1414451	6,21	BF1
	3 mt	1414452	7,00	BF1
	5 mt	1400505	8,20	BF1
	10 mt	1403486	11,02	BF1

M12 Soket, düz, LED'li (dişi)	1.5 mt	1414556	9,14	BF1
	3 mt	1414561	9,99	BF1
	5 mt	1508459	11,29	BF1
	10 mt	1414565	14,01	BF1

M12 Soket, açılı (dişi)	1.5 mt	1414552	6,51	BF1
	3 mt	1414553	7,31	BF1
	5 mt	1579051	8,46	BF1
	10 mt	1453821	11,37	BF1

M12 Soket, açılı, LED'li (dişi)	1.5 mt	1414571	9,14	BF1
	3 mt	1414573	9,99	BF1
	5 mt	1505326	11,29	BF1
	10 mt	1414575	14,01	BF1

### M12 Fiş (erkek)



Sipariş No.	Fiyat (€)	S.Grubu
1.5 mt	1414434	6,01 BF1
3 mt	1414435	6,85 BF1
5 mt	1693173	8,11 BF1
10 mt	1414437	10,87 BF1

Sipariş No.	Fiyat (€)	S.Grubu
0.3 mt	1414576	10,64 BF1
0.6 mt	1414577	10,80 BF1
1.5 mt	1414578	11,29 BF1
3 mt	1414579	12,13 BF1

Sipariş No.	Fiyat (€)	S.Grubu
1.5 mt	1414447	6,32 BF1
3 mt	1414448	7,12 BF1
5 mt	1414449	8,27 BF1
10 mt	1414450	11,13 BF1

Sipariş No.	Fiyat (€)	S.Grubu
0.3 mt	1414580	10,95 BF1
0.6 mt	1414581	11,10 BF1
1.5 mt	1415519	11,63 BF1
3 mt	1415520	12,44 BF1

Sipariş No.	Fiyat (€)	S.Grubu
0.3 mt	1415521	13,62 BF1
0.6 mt	1415522	13,77 BF1
1.5 mt	1415523	14,32 BF1
3 mt	1415524	15,11 BF1

Sipariş No.	Fiyat (€)	S.Grubu
0.3 mt	1415580	10,95 BF1
0.6 mt	1415581	11,10 BF1
1.5 mt	1415519	11,63 BF1
3 mt	1415520	12,44 BF1

Sipariş No.	Fiyat (€)	S.Grubu
0.3 mt	1415521	13,62 BF1
0.6 mt	1415522	13,77 BF1
1.5 mt	1415523	14,32 BF1
3 mt	1415524	15,11 BF1

## PUR KABLOLU

## M12 SAC KABLO, 3 PİNLİ

### Açık Uç



### Açık Uç



M12 Soket, düz (dişi)	1.5 mt	1694486	8,98	BF1
	3 mt	1694499	10,71	BF1
	5 mt	1683510	13,16	BF1
	10 mt	1693034	19,28	BF1
	Değişken	1696688	sorunuz	BF1

M12 Soket, düz, LED'li (dişi)	1.5 mt	1694185	13,11	BF1
	3 mt	1694198	14,85	BF1
	5 mt	1694787	17,29	BF1
	10 mt	1694790	23,50	BF1
	Değişken	1696701	sorunuz	BF1

M12 Soket, açılı (dişi)	1.5 mt	1694509	9,34	BF1
	3 mt	1694512	11,17	BF1
	5 mt	1694525	13,62	BF1
	10 mt	1694538	19,74	BF1
	Değişken	1696714	sorunuz	BF1

M12 Soket, açılı, pin 2-4 köprülenmiş (dişi)	1.5 mt	1668195	9,64	BF1
	3 mt	1668205	11,48	BF1
	5 mt	1668218	13,93	BF1
	10 mt	1681017	20,05	BF1
	Değişken	1696727	sorunuz	BF1

M12 Soket, açılı, LED'li (dişi)	1.5 mt	1694392	13,11	BF1
	3 mt	1694402	14,85	BF1
	5 mt	1694415	17,29	BF1
	10 mt	1694428	23,50	BF1
	Değişken	1696730	sorunuz	BF1

### M12 Fiş (erkek)



Sipariş No.	Fiyat (€)	S.Grubu
1.5 mt	1668014	8,88 BF1
3 mt	1668027	10,71 BF1
5 mt	1668030	13,16 BF1
10 mt	1682566	19,28 BF1
Değişken	1696662	sorunuz BF1

Sipariş No.	Fiyat (€)	S.Grubu
0.3 mt	1681509	14,49 BF1
0.6 mt	1681512	14,79 BF1
1.5 mt	1681525	15,92 BF1
3 mt	1681538	17,75 BF1
Değişken	1696756	sorunuz BF1

Sipariş No.	Fiyat (€)	S.Grubu
1.5 mt	1668137	9,24 BF1
3 mt	1668140	11,07 BF1
5 mt	1668153	13,52 BF1
10 mt	1694444	19,64 BF1
Değişken	1696675	sorunuz BF1

Sipariş No.	Fiyat (€)	S.Grubu
0.3 mt	1681509	14,49 BF1
0.6 mt	1681512	14,79 BF1
1.5 mt	1681525	15,92 BF1
3 mt	1681538	17,75 BF1
Değişken	1696756	sorunuz BF1

Sipariş No.	Fiyat (€)	S.Grubu
Değişken	1511802	sorunuz BF1
Değişken	1524763	sorunuz BF1

Sipariş No.	Fiyat (€)	S.Grubu
0.3 mt	1681541	14,85 BF1
0.6 mt	1681554	15,25 BF1
1.5 mt	1681567	16,38 BF1
3 mt	1681570	18,11 BF1
Değişken	1696772	sorunuz BF1

Sipariş No.	Fiyat (€)	S.Grubu
0.3 mt	1668399	15,15 BF1
0.6 mt	1668409	15,56 BF1
1.5 mt	1668412	16,68 BF1
3 mt	1668425	18,42 BF1
Değişken	1696785	sorunuz BF1

Sipariş No.	Fiyat (€)	S.Grubu
0.3 mt	1668632	15,51 BF1
0.6 mt	1668645	15,92 BF1
1.5 mt	1668658	17,04 BF1
3 mt	1668661	18,77 BF1
Değişken	1696824	sorunuz BF1

M8-M12 konnektörlü kablolarımız ve diğer çeşitlerimiz için lütfen bizi arayınız.

## PVC KABLolu

## M8 SAC KABLO, 4 PİNLİ

### Açık Uç



### Açık Uç



### M8 Soket düz (dişi)

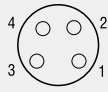

### M8 Soket, açılı (dişi)

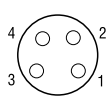

### M8 Fiş (erkek)

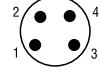

Sipariş No. Fiyat (€) S.Grubu

Sipariş No. Fiyat (€) S.Grubu

Sipariş No. Fiyat (€) S.Grubu

Sipariş No.	Fiyat (€)	S.Grubu	Sipariş No.	Fiyat (€)	S.Grubu	Sipariş No.	Fiyat (€)	S.Grubu			
1.5 mt	1415542	6,17	BF1	1.5 mt	1415546	6,43	BF1	1.5 mt	1415546	6,43	BF1
3 mt	1415543	7,00	BF1	3 mt	1415547	7,24	BF1	3 mt	1415547	7,24	BF1
5 mt	1415544	8,15	BF1	5 mt	1415548	8,38	BF1	5 mt	1415548	8,38	BF1
10 mt	1415545	11,02	BF1	10 mt	1415549	11,26	BF1	10 mt	1415549	11,26	BF1

Sipariş No.	Fiyat (€)	S.Grubu	
1.5 mt	1415550	6,36	BF1
3 mt	1415551	7,43	BF1
5 mt	1403252	8,38	BF1
10 mt	1401062	11,17	BF1

Sipariş No.	Fiyat (€)	S.Grubu	
0.3 mt	1415556	10,95	BF1
0.6 mt	1415557	11,10	BF1
1.5 mt	1415558	11,59	BF1
3 mt	1415560	12,44	BF1

Sipariş No.	Fiyat (€)	S.Grubu	
0.3 mt	1415576	11,17	BF1
0.6 mt	1415577	11,33	BF1
1.5 mt	1415578	11,87	BF1
3 mt	1415579	12,66	BF1

Sipariş No.	Fiyat (€)	S.Grubu	
1.5 mt	1415552	6,58	BF1
3 mt	1415554	7,43	BF1
5 mt	1403254	8,65	BF1
10 mt	1401064	11,56	BF1

Sipariş No.	Fiyat (€)	S.Grubu	
0.3 mt	1415562	11,21	BF1
0.6 mt	1415572	11,37	BF1
1.5 mt	1415573	11,90	BF1
3 mt	1415574	12,70	BF1

Sipariş No.	Fiyat (€)	S.Grubu	
0.3 mt	1415580	11,44	BF1
0.6 mt	1415581	11,59	BF1
1.5 mt	1415582	12,13	BF1
3 mt	1415583	12,94	BF1

## PUR KABLolu

## M8 SAC KABLO, 4 PİNLİ

### Açık Uç



### Açık Uç



### M8 Soket düz (dişi)

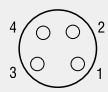

### M8 Soket, açılı (dişi)

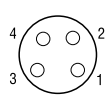

### M8 Fiş (erkek)

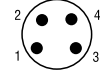

Sipariş No. Fiyat (€) S.Grubu

Sipariş No. Fiyat (€) S.Grubu

Sipariş No. Fiyat (€) S.Grubu

Sipariş No.	Fiyat (€)	S.Grubu	Sipariş No.	Fiyat (€)	S.Grubu	Sipariş No.	Fiyat (€)	S.Grubu			
1.5 mt	1681787	9,03	BF1	1.5 mt	1681813	9,34	BF1	1.5 mt	1681813	9,34	BF1
3 mt	1681790	10,87	BF1	3 mt	1681826	11,17	BF1	3 mt	1681826	11,17	BF1
5 mt	1681800	13,32	BF1	5 mt	1681839	13,62	BF1	5 mt	1681839	13,62	BF1
10 mt	1694143	19,44	BF1	10 mt	1694156	19,74	BF1	10 mt	1694156	19,74	BF1
Değişken	1697755	sorunuz	BF1	Değişken	1697768	sorunuz	BF1	Değişken	1697768	sorunuz	BF1

Sipariş No.	Fiyat (€)	S.Grubu	
1.5 mt	1681842	9,24	BF1
3 mt	1681855	11,07	BF1
5 mt	1681868	13,52	BF1
10 mt	1683484	19,64	BF1
Değişken	1697771	sorunuz	BF1

Sipariş No.	Fiyat (€)	S.Grubu	
0.3 mt	1682142	14,90	BF1
0.6 mt	1682155	15,30	BF1
1.5 mt	1682168	16,43	BF1
3 mt	1682171	18,16	BF1
Değişken	1697797	sorunuz	BF1

Sipariş No.	Fiyat (€)	S.Grubu	
0.3 mt	1682223	15,20	BF1
0.6 mt	1682236	15,61	BF1
1.5 mt	1682249	16,73	BF1
3 mt	1682252	18,47	BF1
Değişken	1697810	sorunuz	BF1

Sipariş No.	Fiyat (€)	S.Grubu	
1.5 mt	1681871	9,59	BF1
3 mt	1681884	11,43	BF1
5 mt	1681897	13,88	BF1
10 mt	1694172	20,00	BF1
Değişken	1697784	sorunuz	BF1

Sipariş No.	Fiyat (€)	S.Grubu	
0.3 mt	1682184	15,25	BF1
0.6 mt	1682197	15,66	BF1
1.5 mt	1682207	16,78	BF1
3 mt	1682210	18,52	BF1
Değişken	1697807	sorunuz	BF1

Sipariş No.	Fiyat (€)	S.Grubu	
0.3 mt	1682265	15,56	BF1
0.6 mt	1682278	15,97	BF1
1.5 mt	1682281	17,09	BF1
3 mt	1682294	18,82	BF1
Değişken	1697823	sorunuz	BF1



M8-M12 konnektörlü kablolarımız ve diğer çeşitlerimiz için lütfen bizi arayınız.



## PVC KABLULU

## M12 SAC KABLO, 4 PİNLİ

### Açık Uç



Sipariş No. Fiyat (€) S.Grubu



M12 Soket, düz (dişi)	1.5 mt	3 mt	5 mt	10 mt	Sipariş No.	Fiyat (€)	S.Grubu
	1.544976	6,62	BF1				
	1404407	7,61	BF1				
	1404408	8,99	BF1				
	1446333	12,44	BF1				

M12 Soket, düz 2 LED'li (dişi)	1.5 mt	3 mt	5 mt	10 mt	Sipariş No.	Fiyat (€)	S.Grubu
	1415596	9,60	BF1				
	1415597	10,60	BF1				
	1415602	11,98	BF1				
	1415605	15,42	BF1				

M12 Soket, açılı (dişi)	1.5 mt	3 mt	5 mt	10 mt	Sipariş No.	Fiyat (€)	S.Grubu
	1415606	6,93	BF1				
	1693526	7,96	BF1				
	1693539	9,42	BF1				
	1415608	12,74	BF1				

M12 Soket, açılı 3 LED'li (dişi)	1.5 mt	3 mt	5 mt	10 mt	Sipariş No.	Fiyat (€)	S.Grubu
	1415609	10,45	BF1				
	1415610	11,44	BF1				
	1404961	12,97	BF1				
	1401063	16,42	BF1				

### M12 Fiş (erkek)

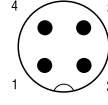
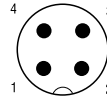

Sipariş No.	Fiyat (€)	S.Grubu	Sipariş No.	Fiyat (€)	S.Grubu		
1.5 mt	1415585	6,47	BF1	1.5 mt	1415591	6,78	BF1
3 mt	1415588	7,46	BF1	3 mt	1415592	7,77	BF1
5 mt	1415589	8,84	BF1	5 mt	1415593	9,14	BF1
10 mt	1415590	12,29	BF1	10 mt	1415594	12,59	BF1

Sipariş No.	Fiyat (€)	S.Grubu	Sipariş No.	Fiyat (€)	S.Grubu		
0.3 mt	1415611	11,21	BF1	0.3 mt	1415627	11,52	BF1
0.6 mt	1415612	11,41	BF1	0.6 mt	1415628	11,71	BF1
1.5 mt	1415613	12,02	BF1	1.5 mt	1415635	12,33	BF1
3 mt	1415614	13,01	BF1	3 mt	1415636	13,32	BF1

Sipariş No.	Fiyat (€)	S.Grubu	Sipariş No.	Fiyat (€)	S.Grubu		
0.3 mt	1415617	11,52	BF1	0.3 mt	1415642	11,83	BF1
0.6 mt	1454817	11,83	BF1	0.6 mt	1415643	12,02	BF1
1.5 mt	1415618	12,33	BF1	1.5 mt	1415644	12,63	BF1
3 mt	1415619	13,32	BF1	3 mt	1415645	13,62	BF1

Sipariş No.	Fiyat (€)	S.Grubu	Sipariş No.	Fiyat (€)	S.Grubu		
0.3 mt	1415620	15,04	BF1	0.3 mt	1415646	15,35	BF1
0.6 mt	1415623	15,23	BF1	0.6 mt	1415647	15,54	BF1
1.5 mt	1415624	15,85	BF1	1.5 mt	1415648	16,15	BF1
3 mt	1415625	16,83	BF1	3 mt	1415650	17,14	BF1

## PUR KABLULU

## M12 SAC KABLO, 4 PİNLİ

### Açık Uç



Sipariş No. Fiyat (€) S.Grubu



M12 Soket, düz (dişi)	1.5 mt	3 mt	5 mt	10 mt	Değişken	Sipariş No.	Fiyat (€)	S.Grubu
	1668108	9,64	BF1					
	1668111	11,73	BF1					
	1668124	14,59	BF1					
	1683002	21,70	BF1					
	1696963	sorunuz	BF1					

M12 Soket, düz 2 LED'li (dişi)	1.5 mt	3 mt	5 mt	10 mt	Değişken	Sipariş No.	Fiyat (€)	S.Grubu
	1694800	13,77	BF1					
	1694813	15,87	BF1					
	1694826	18,72	BF1					
	1694839	25,90	BF1					
	1696976	sorunuz	BF1					

M12 Soket, açılı (dişi)	1.5 mt	3 mt	5 mt	10 mt	Değişken	Sipariş No.	Fiyat (€)	S.Grubu
	1668221	10,00	BF1					
	1668234	12,09	BF1					
	1668247	14,95	BF1					
	1681389	22,20	BF1					
	1696989	sorunuz	BF1					

M12 Soket, açılı 3 LED'li (dişi)	1.5 mt	3 mt	5 mt	10 mt	Değişken	Sipariş No.	Fiyat (€)	S.Grubu
	1668289	14,95	BF1					
	1668292	17,04	BF1					
	1668302	19,89	BF1					
	1681020	27,00	BF1					
	1696992	sorunuz	BF1					

### M12 Fiş (erkek)

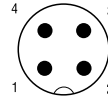
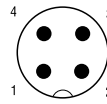

Sipariş No.	Fiyat (€)	S.Grubu	Sipariş No.	Fiyat (€)	S.Grubu		
1.5 mt	1668043	9,64	BF1	1.5 mt	1668166	10,00	BF1
3 mt	1668056	11,73	BF1	3 mt	1668179	12,09	BF1
5 mt	1668069	14,59	BF1	5 mt	1668182	14,95	BF1
10 mt	1682993	21,70	BF1	10 mt	1694457	22,10	BF1
Değişken	1696947	sorunuz	BF1	Değişken	1696950	sorunuz	BF1

Sipariş No.	Fiyat (€)	S.Grubu	Sipariş No.	Fiyat (€)	S.Grubu		
0.3 mt	1668357	15,36	BF1	0.3 mt	1668593	15,71	BF1
0.6 mt	1668360	15,76	BF1	0.6 mt	1668603	16,12	BF1
1.5 mt	1668373	17,04	BF1	1.5 mt	1668616	17,40	BF1
3 mt	1668386	19,13	BF1	3 mt	1668629	19,49	BF1
Değişken	1697001	sorunuz	BF1	Değişken	1697030	sorunuz	BF1

Sipariş No.	Fiyat (€)	S.Grubu	Sipariş No.	Fiyat (€)	S.Grubu		
0.3 mt	1668470	15,71	BF1	0.3 mt	1668713	16,07	BF1
0.6 mt	1668483	16,12	BF1	0.6 mt	1668726	16,48	BF1
1.5 mt	1668496	17,40	BF1	1.5 mt	1668739	17,75	BF1
3 mt	1668506	19,49	BF1	3 mt	1668742	19,84	BF1
Değişken	1697014	sorunuz	BF1	Değişken	1697043	sorunuz	BF1

Sipariş No.	Fiyat (€)	S.Grubu	Sipariş No.	Fiyat (€)	S.Grubu		
0.3 mt	1668519	20,70	BF1	0.3 mt	1668755	21,10	BF1
0.6 mt	1668522	21,10	BF1	0.6 mt	1668768	21,50	BF1
1.5 mt	1668535	22,40	BF1	1.5 mt	1668771	22,70	BF1
3 mt	1668548	24,50	BF1	3 mt	1668784	24,80	BF1
Değişken	1697027	sorunuz	BF1	Değişken	1697056	sorunuz	BF1

**PVC KABLolu**

**M12 SAC KABLO, 5 PİNLİ**

**Açık Uç**



**Açık Uç**



Sipariş No. Fiyat (€) S.Grubu

M12 Soket düz (dişi)	1.5 mt	1415683	7,31	BF1
	3 mt	1415684	8,38	BF1
	5 mt	1453889	9,88	BF1
	10 mt	1415685	13,47	BF1

M12 Soket, açılı (dişi)	1.5 mt	1415686	7,46	BF1
	3 mt	1415687	8,53	BF1
	5 mt	1415688	9,99	BF1
	10 mt	1415689	13,62	BF1

M12 Soket, açılı 3 LED'li (dişi)	1.5 mt	1415690	11,67	BF1
	3 mt	1415691	12,74	BF1
	5 mt	1415693	14,19	BF1
	10 mt	1415694	17,83	BF1

**M12 Fiş (erkek)**

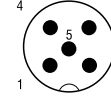
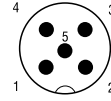

Sipariş No.	Fiyat (€)	S.Grubu
1.5 mt	1415675	7,04 BF1
3 mt	1415676	8,11 BF1
5 mt	1415677	9,57 BF1
10 mt	1415678	13,20 BF1

Sipariş No.	Fiyat (€)	S.Grubu
1.5 mt	1415679	7,35 BF1
3 mt	1415680	8,42 BF1
5 mt	1415681	9,88 BF1
10 mt	1415682	13,51 BF1

0.3 mt	1415695	12,37 BF1
0.6 mt	1415696	12,59 BF1
1.5 mt	1415697	13,24 BF1
3 mt	1415698	14,32 BF1

0.3 mt	1415699	12,51 BF1
0.6 mt	1415700	12,74 BF1
1.5 mt	1415701	13,40 BF1
3 mt	1415702	14,47 BF1

0.3 mt	1415703	16,72 BF1
0.6 mt	1415704	16,95 BF1
1.5 mt	1415705	17,60 BF1

**PUR KABLolu**

**M12 SAC KABLO, 5 PİNLİ**

**Açık Uç**



**Açık Uç**



Sipariş No. Fiyat (€) S.Grubu

M12 Soket düz (dişi)	1.5 mt	1669822	10,77	BF1
	3 mt	1669835	13,21	BF1
	5 mt	1669848	16,48	BF1
	10 mt	1683374	24,70	BF1
	Değişken	1697111	sorunuz	BF1

M12 Soket, açılı (dişi)	1.5 mt	1669851	10,97	BF1
	3 mt	1669864	13,42	BF1
	5 mt	1669877	16,68	BF1
	10 mt	1694541	24,90	BF1
	Değişken	1697124	sorunuz	BF1

M12 Soket, açılı 3 LED'li (dişi)	1.5 mt	1669880	15,76	BF1
	3 mt	1669893	18,11	BF1
	5 mt	1669903	21,40	BF1
	10 mt	1694431	29,60	BF1
	Değişken	1697137	sorunuz	BF1

**M12 Fiş (erkek)**

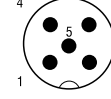
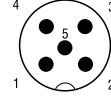

Sipariş No.	Fiyat (€)	S.Grubu
1.5 mt	1669767	10,61 BF1
3 mt	1669770	12,96 BF1
5 mt	1669783	16,22 BF1
10 mt	1683361	24,40 BF1
Değişken	1697098	sorunuz BF1

Sipariş No.	Fiyat (€)	S.Grubu
1.5 mt	1669796	11,02 BF1
3 mt	1669806	13,37 BF1
5 mt	1669819	16,63 BF1
10 mt	1694460	24,80 BF1
Değişken	1697108	sorunuz BF1

0.3 mt	1681583	16,89 BF1
0.6 mt	1681596	17,40 BF1
1.5 mt	1681606	18,82 BF1
3 mt	1681619	21,30 BF1
Değişken	1697140	sorunuz BF1

0.3 mt		
0.6 mt		
1.5 mt		
3 mt		
Değişken	1508734	sorunuz BF1

0.3 mt	1681622	17,09 BF1
0.6 mt	1681635	17,60 BF1
1.5 mt	1681648	19,03 BF1
3 mt	1681651	21,50 BF1
Değişken	1697153	sorunuz BF1

0.3 mt		
0.6 mt		
1.5 mt		
3 mt		
Değişken	1529506	sorunuz BF1

0.3 mt	1694635	21,90 BF1
0.6 mt	1694648	22,30 BF1
1.5 mt	1694651	23,90 BF1
3 mt		
Değişken	1697166	sorunuz BF1

0.3 mt		
0.6 mt		
1.5 mt		
3 mt		
Değişken		

**Değişken kablolu sensör/aktüatör kabloları için sipariş örneği:**

PVC, 4.5mt uzunluğunda, 5 pinli düz M12 fişi ve düz M12 soketli sensör aktüatör kablosu için sipariş bilgisi yandaki gibidir:

Sipariş No. / Kablo tipi / Uzunluk [mt]  
Maks. 40 mt

1697140

PVC

4.5

Minimum sipariş= 25

Adım uzunlukları:  
0.2 ... 3 m = 0.1 mt  
> 3 m = 0.5 mt

## PVC KABLULU

## M12 SAC KABLO, 8 PİNLİ

### Açık Uç



### M12 Fiş (erkek)

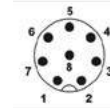
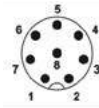

### Açık Uç



Sipariş No.	Fiyat (€)	S.Grubu
1.5 mt	1415724	12,63
3 mt	1415725	14,39
5 mt	1415726	16,76
10 mt	1415727	22,70

### M12 Soket düz (dişi)

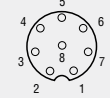

Sipariş No.	Fiyat (€)	S.Grubu
1.5 mt	1415724	12,63
3 mt	1415725	14,39
5 mt	1415726	16,76
10 mt	1415727	22,70

### M12 Soket, açılı (dişi)

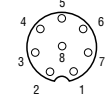

Sipariş No.	Fiyat (€)	S.Grubu
1.5 mt	1415732	13,55
3 mt	1415734	15,30
5 mt	1415735	17,68
10 mt	1415736	23,70

Sipariş No.	Fiyat (€)	S.Grubu
1.5 mt	1415716	12,17
3 mt	1415717	13,93
5 mt	1415718	16,30
10 mt	1415719	22,30

Sipariş No.	Fiyat (€)	S.Grubu
1.5 mt	1415720	13,12
3 mt	1415721	14,89
5 mt	1415722	17,25
10 mt	1415723	23,20

Sipariş No.	Fiyat (€)	S.Grubu
0.3 mt	1415737	21,60
0.6 mt	1415738	22,00
1.5 mt	1415739	23,00
3 mt	1415740	24,80

Sipariş No.	Fiyat (€)	S.Grubu
0.3 mt	1415745	22,50
0.6 mt	1415746	22,90
1.5 mt	1415747	24,00
3 mt	1415748	25,70

## PUR KABLULU

## M12 SAC KABLO, 8 PİNLİ

### Açık Uç



### M12 Fiş (erkek)

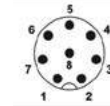
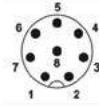

### Açık Uç



Sipariş No.	Fiyat (€)	S.Grubu
1.5 mt	1522493	17,50
3 mt	1522503	20,90
5 mt	1522516	25,30
10 mt	1522529	36,60
Değişken	1522532	sorunuz

### M12 Soket düz (dişi)

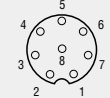

Sipariş No.	Fiyat (€)	S.Grubu
1.5 mt	1522590	17,85
3 mt	1522600	21,20
5 mt	1520369	27,20
10 mt	1520372	37,00
Değişken	1522613	sorunuz

### M12 Soket, açılı (dişi)

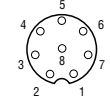

Sipariş No.	Fiyat (€)	S.Grubu
1.5 mt	1522626	19,03
3 mt	1522639	22,50
5 mt	1522642	27,00
10 mt	1522655	38,10
Değişken	1522668	sorunuz

Sipariş No.	Fiyat (€)	S.Grubu
1.5 mt	1522493	17,50
3 mt	1522503	20,90
5 mt	1522516	25,30
10 mt	1522529	36,60
Değişken	1522532	sorunuz

Sipariş No.	Fiyat (€)	S.Grubu
1.5 mt	1522545	18,82
3 mt	1522558	22,20
5 mt	1522561	26,70
10 mt	1522574	37,90
Değişken	1522587	sorunuz

Sipariş No.	Fiyat (€)	S.Grubu
0.3 mt	1522671	29,30
0.6 mt	1522684	30,00
1.5 mt	1522697	31,90
3 mt	1522707	35,30
Değişken	1522710	sorunuz

Sipariş No.	Fiyat (€)	S.Grubu
0.3 mt	1522723	30,50
0.6 mt	1522736	31,20
1.5 mt	1522749	33,20
3 mt	1522752	36,50
Değişken	1522765	sorunuz

Sipariş No.	Fiyat (€)	S.Grubu
0.3 mt	1522723	30,50
0.6 mt	1522736	31,20
1.5 mt	1522749	33,20
3 mt	1522752	36,50
Değişken	1522765	sorunuz

Sipariş No.	Fiyat (€)	S.Grubu
Değişken	1551969	sorunuz
Değişken	1551972	sorunuz



PVC KABLOLU

M12 - SPEEDCON SAC KABLO, 12 ve 17 PİNLİ

Açık Uç



M12 fiş, SPEEDCON, 12 pinli

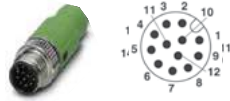

M12 fiş, SPEEDCON, 17 pinli



Açık Uç



M12 soket,  
SPEEDCON,  
12-pinli, düz



Sipariş No.	Fiyat (€)	S.GR.
1.5 mt 1554856	30,80	BF1
3 mt 1554869	34,40	BF1
5 mt 1554872	39,30	BF1
10 mt 1554885	51,60	BF1

M12 soket,  
SPEEDCON,  
12-pinli, açılı



Sipariş No.	Fiyat (€)	S.GR.
1.5 mt 1554898	31,80	BF1
3 mt 1554908	35,40	BF1
5 mt 1554924	40,30	BF1
10 mt 1554937	52,60	BF1

M12 soket,  
SPEEDCON,  
17-pinli, düz



Sipariş No.	Fiyat (€)	S.GR.
1.5 mt 1555347	44,00	BF1
3 mt 1555350	48,20	BF1
5 mt 1555363	53,90	BF1
10 mt 1555376	68,20	BF1

M12 soket,  
SPEEDCON,  
17-pinli, açılı



Sipariş No.	Fiyat (€)	S.GR.
1.5 mt 1555389	45,30	BF1
3 mt 1555392	49,50	BF1
5 mt 1555402	55,20	BF1
10 mt 1555415	69,50	BF1





**Özellikler [3450]**

Uygulama:

Tasarım tipi, kafa 1:       Tasarım tipi, kafa 2:

Diş tipi, kafa 1:       Diş tipi, kafa 2:

Kodlama:       Diş malzemesi:

Kablo çıkış sayısı:       Kafa 2 kılıfı:

Sinyal tipi:       Durum göstergesi:

Kutup sayısı:       Ekranlı:

Kablo tipi\*:       Kablo uzunluğu [0.20 - 40.00]\*:  m

\*Gerekli seçim

## Konfigüratör

Uygulamanız için doğru sensör/aktüatör kablosunu konfigüre etmek için [www.phoenixcontact.com](http://www.phoenixcontact.com) sayfamızı ziyaret ederek #1518 web kodu ile konfigüratöre erişebilirsiniz.

Push-pull hızlı  
kilitleme sistemli M12

# CLICK



## Tek "Click" ile hızlı bağlantı

Push-pull hızlı kilitleme sistemli M12 konnektör serisi ile artık bağlantı daha hızlı ve güvenli.

Tek Click ile montaj işlemini gerçekleştirerek, konnektörün yerleşmemesi durumunda geri yılanarak kullanıcıyı uyararak yapıyı saEvetinde riskleri ortadan kaldırın.

### Avantajlar

- ✓ Tüm markalar ile uyumlu bağlantı
- ✓ Güvenilir ekran bağlantısı
- ✓ Yüksek seviyede mekaniksel ve elektriksel kararlılık
- ✓ Takılamaması durumunda kullanıcıyı uyararak yapı

Daha fazla bilgi için: (0216) 481 03 00 / [phoenixcontact.com.tr](http://phoenixcontact.com.tr)

SİRNO. TİP AÇIKLAMA AMBALAJ (Ad.) BİRİM FİYAT (€/Ad.) SATIŞ GRUBU

## VALF KONNEKTÖRLERİ

### LED'siz, A tipi

1452123	SACC-VB-3CON-M16/A	3 kutuplu, koruma devresiz, vidalı bağlantı	1	2,23	BF2
1452136	SACC-VB-4CON-M16/A	4 kutuplu, koruma devresiz, vidalı bağlantı	1	2,40	BF2

### LED'li, A tipi

1452149	SACC-VB-3CON-M16/A-1L-SV 24V	3 kutuplu, LED'li ve varistörlü, 24 V, vidalı bağlantı	1	6,19	BF2
1452152	SACC-VB-3CON-M16/A-1L-SV 110V	3 kutuplu, LED'li ve varistörlü, 110 V, vidalı bağlantı	1	6,19	BF2
1452165	SACC-VB-3CON-M16/A-1L-SV 230V	3 kutuplu, LED'li ve varistörlü, 230 V, vidalı bağlantı	1	6,19	BF2

Diğer tipler: AI, B, BI, C, CI, AD/ayrıca farklı koruma devreli ürünler [www.phoenixcontact.com.tr](http://www.phoenixcontact.com.tr)



SACC-VB-3CON-M16/A-1L-SV...

## KABLOLU ÇÖZÜMLER

1438684	SAC-3P- 1,5-PVC/A-1L-Z	A tipi, Z diyotlu, LED'li, 24V, 1,5mt PVC kablolu	1	7,99	BF1
1415905	SAC-3P- 3,0-PVC/A-1L-Z	A tipi, Z diyotlu, LED'li, 24V, 3,0 mt PVC kablolu	1	10,41	BF1
1439502	SAC-3P- 5,0-PVC/A-1L-Z	A tipi, Z diyotlu, LED'li, 24V, 5,0 mt PVC kablolu	1	12,45	BF1
1439492	SAC-3P-10,0-PVC/A-1L-Z	A tipi, Z diyotlu, LED'li, 24V, 10,0 mt PVC kablolu	1	17,55	BF1
1415908	SAC-3P- 1,5-PVC/A-1L-V	A tipi, Varistörlü, LED'li, 24V, 1,5mt PVC kablolu	1	12,70	BF1
1415909	SAC-3P- 3,0-PVC/A-1L-V	A tipi, Varistörlü, LED'li, 24V, 3,0 mt PVC kablolu	1	14,23	BF1
1415910	SAC-3P- 5,0-PVC/A-1L-V	A tipi, Varistörlü, LED'li, 24V, 5,0 mt PVC kablolu	1	16,27	BF1
1415911	SAC-3P-10,0-PVC/A-1L-V	A tipi, Varistörlü, LED'li, 24V, 10,0 mt PVC kablolu	1	21,40	BF1
1415912	SAC-3P- 1,5-PVC/A-1L-V 230V	A tipi, Varistörlü, LED'li, 230V, 1,5mt PVC kablolu	1	11,44	BF1
1415913	SAC-3P- 3,0-PVC/A-1L-V 230V	A tipi, Varistörlü, LED'li, 230V, 3,0 mt PVC kablolu	1	14,23	BF1
1415914	SAC-3P-5,0-PVC/A-1L-V 230V	A tipi, Varistörlü, LED'li, 230V, 5,0 mt PVC kablolu	1	16,27	BF1
1415915	SAC-3P-10,0-PVC/A-1L-V 230V	A tipi, Varistörlü, LED'li, 230V, 10,0 mt PVC kablolu	1	21,40	BF1
1415920	SAC-3P- 1,5-PVC/A	A tipi, Koruma devresiz, LED'li, 230V, 1,5mt PVC kablolu	1	7,60	BF1
1415921	SAC-3P- 3,0-PVC/A	A tipi, Koruma devresiz, LED'li, 230V, 3,0 mt PVC kablolu	1	9,13	BF1
1402977	SAC-3P- 5,0-PVC/A	A tipi, Koruma devresiz, LED'li, 230V, 5,0 mt PVC kablolu	1	11,17	BF1
1402978	SAC-3P-10,0-PVC/A	A tipi, Koruma devresiz, LED'li, 230V, 10,0 mt PVC kablolu	1	16,27	BF1
1415922	SAC-3P- 1,5-PVC/B-1L-Z	B tipi, Z diyotlu, LED'li, 24V, 1,5mt PVC kablolu	1	8,36	BF1
1415923	SAC-3P- 3,0-PVC/B-1L-Z	B tipi, Z diyotlu, LED'li, 24V, 3,0 mt PVC kablolu	1	10,82	BF1
1415924	SAC-3P- 5,0-PVC/B-1L-Z	B tipi, Z diyotlu, LED'li, 24V, 5,0 mt PVC kablolu	1	12,86	BF1
1400610	SAC-3P-10,0-PVC/B-1L-Z	B tipi, Z diyotlu, LED'li, 24V, 10,0 mt PVC kablolu	1	17,96	BF1
1415929	SAC-3P- 1,5-PVC/BI-1L-Z	BI tipi, Z diyotlu, LED'li, 24V, 1,5mt PVC kablolu	1	9,29	BF1
1400609	SAC-3P- 3,0-PVC/BI-1L-Z	BI tipi, Z diyotlu, LED'li, 24V, 3,0 mt PVC kablolu	1	10,82	BF1
1415930	SAC-3P- 5,0-PVC/BI-1L-Z	BI tipi, Z diyotlu, LED'li, 24V, 5,0 mt PVC kablolu	1	12,86	BF1
1400607	SAC-3P-10,0-PVC/BI-1L-Z	BI tipi, Z diyotlu, LED'li, 24V, 10,0 mt PVC kablolu	1	17,96	BF1



SAC-3P- 1,5-PVC/A



## Valf Konnektörleri

### Farklı dizaynlar

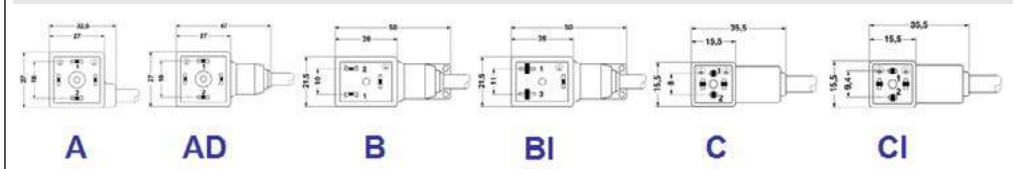

### Farklı Koruma Devreleri

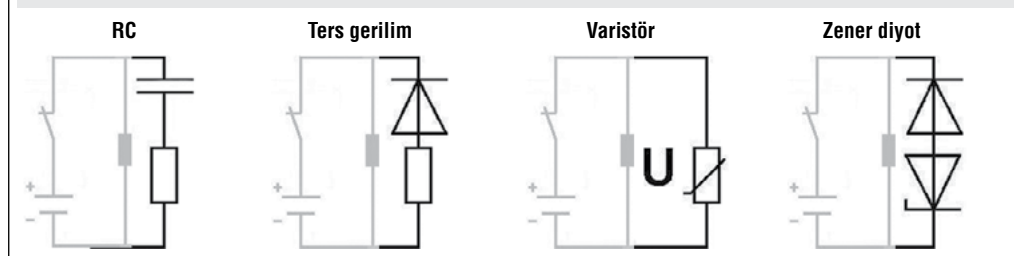

# Sensör/Aktüatör Kablolaması



## Sinyal konektörleri

Montajlı kablolar M5, M8 ve M12 tiplerinde temin edilir. Standart olarak kullanılan PUR kablolar birçok uygulamanın gereksinimlerini karşılar.



## Geçmeli güç konektörleri

Güç iletimine yönelik geçmeli konektörler M12-M40 ve 7/8" tipleriyle temin edilir.



## Valf geçmeli konektörü

Çeşitli tiplerde geçmeli valf konektörlü ve koruma devreli kablo tipleri arasından seçiminizi yapınız. (A, B, Bl, C, Cl, AD)

# Kablo Tipleri



**PUR halogen-free - büyük yükler için**  
Çok iyi kimyasal dayanım, yağ ve yağlayıcılara çok dayanıklı, aşınmalara mükemmel dayanım, çekme zincirde kullanıma uygun (>4 milyon), halojen içermez



**TPE-U çok esnek**  
Çok yüksek sıcaklık direnci, çekme zincir ve robotlarla kullanım için (> 10 milyon), halojen içermez, alev geciktirici, sıçrayan kaynak kıvılcımına dayanıklı, irradiated değil ve geri dönüştürülebilir.



**PUR irradiated, kaynak kıvılcımına dayanıklı**  
Çok yüksek sıcaklık direnci, robotlarda kullanım için (>5 milyon), halojen içermez, sıçrayan kaynak kıvılcımına dayanıklı, UV ışınlarına dayanıklı



**PUR/PVC - büyük yükler için**  
Soyulması çok kolay, iyi kimyasal dayanım, yağ ve yağlayıcılara dayanıklı, düşük aşınma, çekme zincirde sınırlı ölçüde kullanılabilir.



**PVC - ortalama mekanik zorlanma**  
Soyulması çok kolay, iyi kimyasal dayanım, yağ ve yağlayıcılara dayanıklı, düşük aşınma.



**PE-X - harici uygulamalar için**  
UV ve iklimsel koşullara dayanıklı, yağa son derece dayanıklı, düşük gaz yoğunluğu, halojen içermez.



**PP - gıda endüstrisi için**  
Temizleme maddeleri ve dezenfektanlara mükemmel dayanım, açık renkli dış kılıf sayesinde kolay toz algılaması, halojen içermez, FDA uyumlu dış kılıf malzemesi



**RADOX® - demiryolu uygulamaları için**  
Demiryolu standartlarına uygun olarak alev geciktirici, yağ ve yağlayıcılara dayanıklı, düşük gaz yoğunluğu, düşük eğilme yarı çapı



## SENSÖR AKTÜATÖR KUTULARI, M12 DAĞITICI

Sinyal Tipi PNP  
Nominal Gerilim  
24 V DC  
LED'li



Ana kablolu

Slot	Kablo Uzunluğu	Tek Girişli	Fiyat (€)	S.Grubu	Çift Girişli	Fiyat (€)	S.Grubu
4	5 m	1452576	<b>54,30</b>	BF3	1452602	<b>65,50</b>	BF3
4	10 m	1452589	<b>69,80</b>	BF3	1452615	<b>87,40</b>	BF3
4	Değişken	1401376	<b>sorunuz</b>	BF3	1401419	<b>sorunuz</b>	BF3
6	5 m	1452631	<b>69,20</b>	BF3	1452660	<b>96,40</b>	BF3
6	10 m	1452644	<b>87,40</b>	BF3	1452673	<b>123,00</b>	BF3
6	Değişken	1401379	<b>sorunuz</b>	BF3	1401380	<b>sorunuz</b>	BF3
8	5 m	1452699	<b>84,50</b>	BF3	1452725	<b>115,00</b>	BF3
8	10 m	1452709	<b>88,10</b>	BF3	1452738	<b>119,00</b>	BF3
8	Değişken	1401382	<b>sorunuz</b>	BF3	1401383	<b>sorunuz</b>	BF3

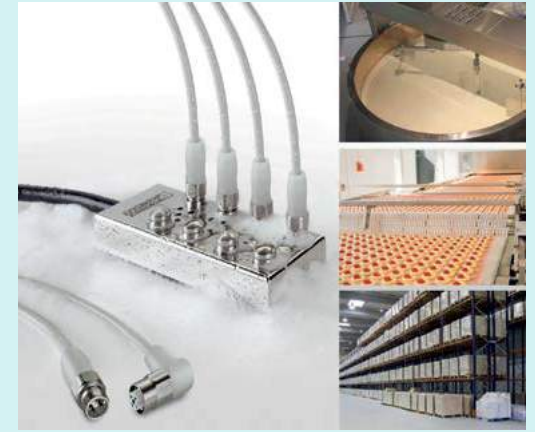

Gıda endüstrisi için özel çözümler mevcuttur.

## SENSÖR AKTÜATÖR KUTULARI, M12 DAĞITICI

Sinyal Tipi PNP  
Nominal Gerilim  
24 V DC  
LED'li



M23 geçmeli bağlantı, dikey



Yaylı bağlantı, yatay



Vidalı bağlantı, yatay

Slot	Kablo Uzunluğu	Tek Girişli	Fiyat (€)	S.Grubu	Tek Girişli	Fiyat (€)	S.Grubu	Tek Girişli	Fiyat (€)	S.Grubu
4		1692404	<b>76,70</b>	BF3				1452806	<b>56,40</b>	BF3
6		1692420	<b>89,60</b>	BF3				1452822	<b>70,70</b>	BF3
8		1692446	<b>103,00</b>	BF3				1452848	<b>88,30</b>	BF3
Slot		Çift Girişli			Çift Girişli			Çift Girişli		
4		1692417	<b>98,10</b>	BF3	1412058	<b>66,30</b>	BF3	1452819	<b>58,30</b>	BF3
6		1692433	<b>117,00</b>	BF3	1412059	<b>82,20</b>	BF3	1452835	<b>74,10</b>	BF3
8		1692459	<b>132,00</b>	BF3	1412060	<b>95,80</b>	BF3	1452851	<b>100,40</b>	BF3

Diğer çeşitlerimiz için lütfen bizi arayınız.

## Sensör Aktüatör Kablolama

**Geleneksel paralel kablolama**

Kontrol Kısmı

**SAC ürünleri ile kablolama**

Kontrol Kısmı

60 dakika

60 saniye

**Avantajlar**

SAC ürünleri ile kablolama:

- Kablolama zamanının azalması
- Hızlı ve kolay hata analizi
- Düşük hata oranı
- Montajda düşük maliyet

SİRNO.	TİP	AÇIKLAMA	AMBALAJ (Ad.)	BİRİM FİYAT (€/Ad.)	SATIŞ GRUBU
<b>SENSÖR AKTÜATÖR KUTULARI İÇİN AKSESUARLAR</b>					
1684014	RCK-TGUM/BL 12/5,0PUR-U	12 pinli, düz, 5m kablolu M23 bağlantı soketi	1	<b>93,60</b>	ABR
1684027	RCK-TGUM/BL 12/10,0PUR-U	12 pinli, düz, 10m kablolu M23 bağlantı soketi	1	<b>129,00</b>	ABR
1684030	RCK-TWUM/BL 12/5,0PUR-U	12 pinli, açılı, 5m kablolu M23 bağlantı soketi	1	<b>108,00</b>	ABR
1684043	RCK-TWUM/BL 12/10,0PUR-U	12 pinli, açılı, 10m kablolu M23 bağlantı soketi	1	<b>154,00</b>	ABR
1684056	RCK-TGUM/BL 16+3/5,0PUR-U	19 pinli, düz, 5m kablolu M23 bağlantı soketi	1	<b>167,00</b>	ABR
1684069	RCK-TGUM/BL 16+3/10,0PUR-U	19 pinli, düz, 10m kablolu M23 bağlantı soketi	1	<b>255,00</b>	ABR
1684072	RCK-TWUM/BL 16+3/5,0PUR-U	19 pinli, açılı, 5m kablolu M23 bağlantı soketi	1	<b>183,00</b>	ABR
1684085	RCK-TWUM/BL 16+3/10,0PUR-U	19 pinli, açılı, 10m kablolu M23 bağlantı soketi	1	<b>229,00</b>	ABR
1680539	PROT M12	Boş yuvalar için kapak	5	<b>0,93</b>	BF3



PROT M12

## KABLolar

### PUR, halogen-free, ekransız, 100 m

1501689	SAC-3P-100,0-PUR/0,25	3 x 0.25 mm <sup>2</sup>	1	<b>175,00</b>	BF1
1501650	SAC-3P-100,0-PUR/0,34	3 x 0.34 mm <sup>2</sup>	1	<b>201,00</b>	BF1
1501692	SAC-4P-100,0-PUR/0,25	4 x 0.25 mm <sup>2</sup>	1	<b>213,00</b>	BF1
1501663	SAC-4P-100,0-PUR/0,34	4 x 0.34 mm <sup>2</sup>	1	<b>246,00</b>	BF1
1501676	SAC-5P-100,0-PUR/0,34	5 x 0.34 mm <sup>2</sup>	1	<b>276,00</b>	BF1
1550614	SAC-6P-100,0-PUR/0,25	6 x 0.25 mm <sup>2</sup>	1	<b>293,00</b>	BF1
1550630	SAC-8P-100,0-PUR/0,25	8 x 0.25 mm <sup>2</sup>	1	<b>361,00</b>	BF1

### PUR, halogen-free, ekranlı, 100 m

1526525	SAC-3P-100,0-PUR/SH-0,25	3 x 0.25 mm <sup>2</sup>	1	<b>347,00</b>	BF1
1501702	SAC-3P-100,0-PUR/SH-0,34	3 x 0.34 mm <sup>2</sup>	1	<b>399,00</b>	BF1
1535794	SAC-4P-100,0-PUR/SH-0,25	4 x 0.25 mm <sup>2</sup>	1	<b>373,00</b>	BF1
1501715	SAC-4P-100,0-PUR/SH-0,34	4 x 0.34 mm <sup>2</sup>	1	<b>416,00</b>	BF1
1501728	SAC-5P-100,0-PUR/SH-0,34	5 x 0.34 mm <sup>2</sup>	1	<b>451,00</b>	BF1
1550627	SAC-6P-100,0-PUR/SH-0,14	6 x 0.14 mm <sup>2</sup>	1	<b>442,00</b>	BF1
1550643	SAC-8P-100,0-PUR/SH-0,25	8 x 0.25 mm <sup>2</sup>	1	<b>506,00</b>	BF1

### PVC, ekransız, 100 m

1501854	SAC-3P-100,0-PVC/0,25	3 x 0.25 mm <sup>2</sup>	1	<b>100,50</b>	BF1
1501825	SAC-3P-100,0-PVC/0,34	3 x 0.34 mm <sup>2</sup>	1	<b>123,00</b>	BF1
1501867	SAC-4P-100,0-PVC/0,25	4 x 0.25 mm <sup>2</sup>	1	<b>123,00</b>	BF1
1501838	SAC-4P-100,0-PVC/0,34	4 x 0.34 mm <sup>2</sup>	1	<b>172,00</b>	BF1
1501841	SAC-5P-100,0-PVC/0,34	5 x 0.34 mm <sup>2</sup>	1	<b>149,00</b>	BF1
1550698	SAC-8P-100,0-PVC/0,25	8 x 0.25 mm <sup>2</sup>	1	<b>259,00</b>	BF1
1441532	SAC-12P-100,0-PVC/0,14	12 x 0.14 mm <sup>2</sup>	1	<b>391,00</b>	BF1
1441545	SAC-17P-100,0-PVC/0,14	17 x 0.14 mm <sup>2</sup>	1	<b>483,00</b>	BF

### PVC, ekranlı, 100 m

1550656	SAC-3P-100,0-PVC/SH-0,34	3 x 0.34 mm <sup>2</sup>	1	<b>193,00</b>	BF1
1550669	SAC-4P-100,0-PVC/SH-0,34	4 x 0.34 mm <sup>2</sup>	1	<b>241,00</b>	BF1
1550672	SAC-5P-100,0-PVC/SH-0,34	5 x 0.34 mm <sup>2</sup>	1	<b>285,00</b>	BF1
1550708	SAC-8P-100,0-PVC/SH-0,25	8 x 0.25 mm <sup>2</sup>	1	<b>395,00</b>	BF1

### SACB kutular için, PE'li, PUR/PVC, ekransız, 50 m

1503328	SACB- 4X0,34/ 3X0,75-50,0 PUR	4 x 0.34 mm <sup>2</sup> + 3 x 0.75 mm <sup>2</sup>	1	<b>349,00</b>	BF3
1503331	SACB- 6X0,34/ 3X0,75-50,0 PUR	6 x 0.34 mm <sup>2</sup> + 3 x 0.75 mm <sup>2</sup>	1	<b>375,00</b>	BF3
1503344	SACB- 8X0,34/ 3X0,75-50,0 PUR	8 x 0.34 mm <sup>2</sup> + 3 x 0.75 mm <sup>2</sup>	1	<b>378,00</b>	BF3
1503357	SACB- 8X0,5/ 3X1,0-50,0 PUR	8 x 0.5 mm <sup>2</sup> + 3 x 1.0 mm <sup>2</sup>	1	<b>381,00</b>	BF3
1503360	SACB-12X0,5/ 3X1,0-50,0 PUR	12 x 0.5 mm <sup>2</sup> + 3 x 1.0 mm <sup>2</sup>	1	<b>437,00</b>	BF3
1503373	SACB-16X0,5/ 3X1,0-50,0 PUR	16 x 0.5 mm <sup>2</sup> + 3 x 1.0 mm <sup>2</sup>	1	<b>440,00</b>	BF3

SİPNO. TİP AÇIKLAMA AMBALAJ (Ad.) BİRİM FİYAT (€/Ad.) SATIŞ GRUBU

“Y” VE “T” DAĞITICILAR, ADAPTÖRLER

M8 - M12 Dağıtıcılar

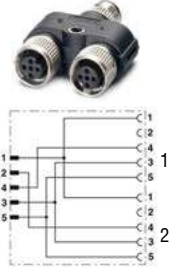

1696183	SAC-3P-M 8Y/2XM 8FS	3 pinli M8 fiş 2xM8 soket	5	21,00	BF1
1683471	SAC-3P-M12Y/2XM 8FS	3 pinli M12 fiş 2xM8 soket	5	21,00	BF1
1403627	SAC-3P-M12Y/2XM12FS 3L	3 pinli LED'Li M12 fiş 2xM12 soket	5	29,50	BF1
1683455	SAC-3P-M12Y/2XM12FS PE	3+PE, M12 fiş 2xM12 soket - 18mm merkez mesafesi	5	21,00	BF1
1511789	SAC-3P-M12Y/2XM12FS PE S21	3+PE, M12 fiş 2xM12 soket - 21mm merkez mesafesi	5	21,00	BF1
1683413	SAC-3P-M12Y/2XM12FS B PE	3+PE, pin 2-4 köprülü M12 fiş 2xM12 soket-18mm merkez msf.	5	21,00	BF1
1514016	SAC-3P-M12Y/2XM12FS B PE S21	3+PE, pin 2-4 köprülü M12 fiş 2xM12 soket-21mm merkez msf.	5	21,00	BF1
1519723	SAC-3P-M12T/2XM12 B PE	T dağıtıcı 3+PE pinli, pin 2-4 köprülü M12 fiş 2xM12 soket	1	23,80	BF1

M8 - M12 Çoklayıcılar - Paralel Kablajlı

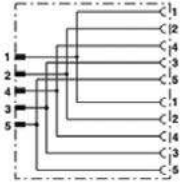

1696222	SAC-3P-M 8Y/2XM 8FS VP	3 pinli M8 fiş 2xM8 soket	5	21,00	BF1
1683549	SAC-3P-M12Y/2XM 8FS VP	3 pinli M12 fiş 2xM8 soket	5	21,00	BF1
1683468	SAC-5P-M12Y/2XM12FS VP	5 pinli M12 fiş 2xM12 soket - 18mm merkez mesafesi	5	21,00	BF1
1514029	SAC-5P-M12Y/2XM12FS VP S21	5 pinli M12 fiş 2xM12 soket - 21mm merkez mesafesi	5	21,00	BF1
1541186	SAC-5P-M12T/2XM12 VP	Tdağıtıcı, 5 pinli, M12 fiş 2xM12 soket	1	22,70	BF1

Adaptörler



1519749	SAC-3P-M 8MS-M12FS	M8 fiş - M12 soket, 3 pinli	5	14,25	BF1
1519736	SAC-4P-M 8MS-M12FS	M8 fiş - M12 soket, 4 pinli	5	14,36	BF1
1519752	SAC-3P-M12MS-M 8FS	M12 fiş - M8 soket, 3 pinli	5	14,25	BF1
1519765	SAC-4P-M12MS-M 8FS	M12 fiş - M8 soket, 4 pinli	5	14,25	BF1

M12 PANEL ÇÖZÜMLERİ

PG9 delik için, üstten montaj



SACC-E-M12FS-...CON-PG9/0,5

1693788	SACC-E-M12FS-4CON-PG9/0,5	4 pin, dişi, 0,5 mt kablolu	1	11,44	ABQ
1693762	SACC-E-M12MS-4CON-PG9/0,5	4 pin, erkek, 0,5 mt kablolu	1	11,70	ABQ
1671098	SACC-E-M12FS-5CON-PG9/0,5	5 pin, dişi, 0,5 mt kablolu	1	12,48	ABQ
1671111	SACC-E-M12MS-5CON-PG9/0,5	5 pin, erkek, 0,5 mt kablolu	1	12,22	ABQ
1504084	SACC-E-MU-PG9	Rakor, ilk 4 kalem için	100	0,66	ABQ

Kare Flanş



SACC-SQ-M12FS-...CON-20/0,5

1419797	SACC-SQ-M12FS-4CON-20/0,5	4 pin, dişi, 0,5 mt kablolu	1	13,92	ABQ
1419784	SACC-SQ-M12MS-4CON-20/0,5	4 pin, erkek, 0,5 mt kablolu	1	13,66	ABQ
1441655	SACC-SQ-M12FS-5CON-20/0,5	5 pin, dişi, 0,5 mt kablolu	1	14,44	ABQ
1441642	SACC-SQ-M12MS-5CON-20/0,5	5 pin, erkek, 0,5 mt kablolu	1	14,18	ABQ



Panel geçişlerle ilgili farklı çözümlerimizi öğrenmek için [www.phoenixcontact.com.tr](http://www.phoenixcontact.com.tr) adresimizi ziyaret edebilirsiniz.



SİPNO.	TİP	AÇIKLAMA	AMBALAJ (Ad.)	BİRİM FİYAT (€/Ad.)	SATIŞ GRUBU
<b>M12 PANEL GEÇİŞ ÇÖZÜMLERİ - GÜÇ</b>					
1424133	SACC-DSI-M12FSS-4CON-M16/0,5PE	4 pin dişi, S kodlu, arkadan montaj, M16 delik, 0,5 mt kablolu	1	19,12	ABQ
1424134	SACC-DSI-M12FST-4CON-M16/0,5	4 pin dişi, T kodlu, arkadan montaj, M16 delik, 0,5 mt kablolu	1	17,75	ABQ
1424132	SACC-DSI-M12MSS-4CON-M16/0,5PE	4 pin erkek, S kodlu, arkadan montaj, M16 delik, 0,5 mt kablolu	1	18,60	ABQ
1424137	SACC-E-M12FSS-4CON-M16/0,5 PE	4 pin dişi, S kodlu, önden montaj, M16 delik, 0,5 mt kablolu	1	17,82	ABQ
1424138	SACC-E-M12FST-4CON-M16/0,5	4 pin dişi, T kodlu, önden montaj, M16 delik, 0,5 mt kablolu	1	17,17	ABQ
1424139	SACC-E-M12MSS-4CON-M16/0,5 PE	4 pin erkek, S kodlu, önden montaj, M16 delik, 0,5 mt kablolu	1	17,28	ABQ
1424140	SACC-E-M12MST-4CON-M16/0,5	4 pin erkek, T kodlu, önden montaj, M16 delik, 0,5 mt kablolu	1	16,64	ABQ



SACC-DSI-M12...-...CON-M16/0,5PE

## M12 GÜÇ KABLOLARI

### S kodlu (AC) - 12A , 630V - PUR KABLO

1408843	SAC-4P- 1,0-PUR/FSS PE SCO	4 pin, düz, dişi, 1,0 mt kablolu	1	24,10	BF1
1408844	SAC-4P- 2,0-PUR/FSS PE SCO	4 pin, düz, dişi, 2,0mt kablolu	1	28,80	BF1
1408845	SAC-4P- 5,0-PUR/FSS PE SCO	4 pin, düz, dişi, 5,0mt kablolu	1	42,80	BF1
1408846	SAC-4P-10,0-PUR/FSS PE SCO	4 pin, düz, dişi, 10mt kablolu	1	70,30	BF1
1408848	SAC-4P- 1,0-PUR/FRS PE SCO	4 pin, açılı, dişi, 1,0mt kablolu	1	24,10	BF1
1408852	SAC-4P- 2,0-PUR/FRS PE SCO	4 pin, açılı, dişi, 2,0mt kablolu	1	28,80	BF1
1408853	SAC-4P- 5,0-PUR/FRS PE SCO	4 pin, açılı, dişi, 5,0mt kablolu	1	42,80	BF1
1408854	SAC-4P-10,0-PUR/FRS PE SCO	4 pin, açılı, dişi, 10mt kablolu	1	66,30	BF1
1408835	SAC-4P-MSS/ 1,0-PUR PE SCO	4 pin, düz, erkek, 1,0mt kablolu	1	23,60	BF1
1408836	SAC-4P-MSS/ 2,0-PUR PE SCO	4 pin, düz, erkek, 2,0mt kablolu	1	28,30	BF1
1408837	SAC-4P-MSS/ 5,0-PUR PE SCO	4 pin, düz, erkek, 5,0mt kablolu	1	42,30	BF1
1408838	SAC-4P-MSS/10,0-PUR PE SCO	4 pin, düz, erkek, 10mt kablolu	1	65,80	BF1
1408839	SAC-4P-MRS/ 1,0-PUR PE SCO	4 pin, açılı, erkek, 1,0mt kablolu	1	23,60	BF1
1408840	SAC-4P-MRS/ 2,0-PUR PE SCO	4 pin, açılı, erkek, 2,0mt kablolu	1	28,30	BF1
1408841	SAC-4P-MRS/ 5,0-PUR PE SCO	4 pin, açılı, erkek, 5,0mt kablolu	1	42,30	BF1
1408842	SAC-4P-MRS/10,0-PUR PE SCO	4 pin, açılı, erkek, 10mt kablolu	1	65,80	BF1

### T kodlu (DC) - 12A , 60V - PUR KABLO

1408823	SAC-4P- 1,0-PUR/FST SCO	4 pin, düz, dişi, 1,0 mt kablolu	1	23,60	BF1
1408824	SAC-4P- 2,0-PUR/FST SCO	4 pin, düz, dişi, 2,0mt kablolu	1	27,70	BF1
1408825	SAC-4P- 5,0-PUR/FST SCO	4 pin, düz, dişi, 5,0mt kablolu	1	40,30	BF1
1408826	SAC-4P-10,0-PUR/FST SCO	4 pin, düz, dişi, 10mt kablolu	1	61,20	BF1
1408827	SAC-4P- 1,0-PUR/FRT SCO	4 pin, açılı, dişi, 1,0mt kablolu	1	23,60	BF1
1408828	SAC-4P- 2,0-PUR/FRT SCO	4 pin, açılı, dişi, 2,0mt kablolu	1	27,70	BF1
1408829	SAC-4P- 5,0-PUR/FRT SCO	4 pin, açılı, dişi, 5,0mt kablolu	1	40,30	BF1
1408830	SAC-4P-10,0-PUR/FRT SCO	4 pin, açılı, dişi, 10mt kablolu	1	61,20	BF1
1408812	SAC-4P-MST/ 1,0-PUR SCO	4 pin, düz, erkek, 1,0mt kablolu	1	23,10	BF1
1408813	SAC-4P-MST/ 2,0-PUR SCO	4 pin, düz, erkek, 2,0mt kablolu	1	27,20	BF1
1408814	SAC-4P-MST/ 5,0-PUR SCO	4 pin, düz, erkek, 5,0mt kablolu	1	39,80	BF1
1408815	SAC-4P-MST/10,0-PUR SCO	4 pin, düz, erkek, 10mt kablolu	1	60,70	BF1
1408816	SAC-4P-MRT/ 1,0-PUR SCO	4 pin, açılı, erkek, 1,0mt kablolu	1	23,10	BF1
1408819	SAC-4P-MRT/ 2,0-PUR SCO	4 pin, açılı, erkek, 2,0mt kablolu	1	27,20	BF1
1408820	SAC-4P-MRT/ 5,0-PUR SCO	4 pin, açılı, erkek, 5,0mt kablolu	1	39,80	BF1
1408822	SAC-4P-MRT/10,0-PUR SCO	4 pin, açılı, erkek, 10mt kablolu	1	60,70	BF1



SAC-4P-...-PUR/FSS...



SAC-4P-FRS/...-PUR PE SH SCO



SAC-4P-MSS/...-P...



SAC-4P-MRS/...-P...



SAC-4P-...-PUR/FST...



SAC-4P-...-PUR/FRT...



SAC-4P-MST/...-P...



SAC-4P-MRT/...-P...



S kodlu dişi



T kodlu dişi



S kodlu erkek



T kodlu erkek

SİPNO. TİP AÇIKLAMA AMBALAJ (Ad.) BİRİM FİYAT (€/Ad.) SATIŞ GRUBU

**M23 SİNYAL/GERİ BESLEME KONNEKTÖRLERİ**

**M23 SOKET**

1607276	RF-12S1N8A80DU	Dişi konnektör, 12 pinli, standart dönüş yönü, krimp kontaklı	20	19,05	ABR
1607340	RF-17S1N8A80DU	Dişi konnektör, 17 pinli, standart dönüş yönü, krimp kontaklı	20	19,68	ABR
1607356	SF-10KS004	Dişi krimp kontak, 0,14...0,5 mm <sup>2</sup> kesitli kablolar için	100	2,00	ABR
1605557	SF-6AS2000	Dişi krimp kontak, 0,5...1 mm <sup>2</sup> kesitli kablolar için	100	2,00	ABR

**M23 FİŞ - KUPLAJ İÇİN**

1607231	RF-12P1N8A90DU	Erkek kuplaj konnektörü, 12 pinli, standart dönüş yönü, krimp kontaklı	20	19,21	ABR
1607326	RF-17P1N8A90DU	Erkek kuplaj konnektörü, 17 pinli, standart dönüş yönü, krimp kontaklı	20	19,92	ABR
1607355	SF-10KP004	Erkek krimp kontak, 0,14...0,5 mm <sup>2</sup> kesitli kablolar için	100	1,27	ABR
1605554	SF-6AP2000	Erkek krimp kontak, 0,5...1 mm <sup>2</sup> kesitli kablolar için	100	1,23	ABR

**M23 PANEL GEÇİŞ KONNEKTÖRÜ**

1607236	RF-12P1N8AWA00	Erkek düz, 12 pinli, standart dönüş yönü, krimp kontaklı	1	10,86	ABR
1607860	RF-17P1N8AWA00	Erkek düz, 17 pinli, standart dönüş yönü, krimp kontaklı	1	14,88	ABR
1607233	RF-12P1N8AAD00	Erkek açılı, 12 pinli, standart dönüş yönü, krimp kontaklı	16	17,11	ABR
1607328	RF-17P1N8AAD00	Erkek açılı, 17 pinli, standart dönüş yönü, krimp kontaklı	1	17,78	ABR
1607355	SF-10KP004	Erkek krimp kontak, 0,14...0,5 mm <sup>2</sup> kesitli kablolar için	100	1,27	ABR
1605554	SF-6AP2000	Erkek krimp kontak, 0,5...1 mm <sup>2</sup> kesitli kablolar için	100	1,23	ABR

Lütfen diğer çözümlerimiz için satış ekibimiz ile temasa geçiniz.

**M23 SİNYAL ve GÜÇ KONNEKTÖRLERİ**

**M23 SOKET**

1605532	SF-5ES1N8A80DU	Dişi, 5+PE pinli, krimp kontaklı, Ø2mm x 6 kontak seçilmeli	1	29,60	ABR
1605602	SF-7ES1N8A80DU	Dişi, 4+3+PE pinli, krimp kontaklı, Ø2mm x 4 ve Ø1mm x 4 kontak seçilmeli	1	30,60	ABR
1607356	SF-10KS004	Ø1mm, dişi krimp kontak, 0,14...0,5 mm <sup>2</sup> kesitli kablolar için	100	2,00	ABR
1605557	SF-6AS2000	Ø1mm, dişi krimp kontak, 0,5...1 mm <sup>2</sup> kesitli kablolar için	100	2,00	ABR
1605566	SF-6FS2000	Ø1mm, dişi krimp kontak, 0,5...1,5 mm <sup>2</sup> kesitli kablolar için	100	2,39	ABR
1605636	SF-7PS2000	Ø2mm, dişi krimp kontak, 0,25...1 mm <sup>2</sup> kesitli kablolar için	50	2,16	ABR
1605643	SF-7QS2000	Ø2mm, dişi krimp kontak, 1...2,5 mm <sup>2</sup> kesitli kablolar için	50	2,16	ABR

**M23 FİŞ - KUPLAJ İÇİN**

1605499	SF-5EP1N8A90DU	Erkek, 5+PE pinli, krimp kontaklı, Ø2mm x 6 kontak seçilmeli	1	41,20	ABR
1605575	SF-7EP1N8A90DU	Erkek, 4+3+PE pinli, krimp kontaklı, Ø2mm x 4 ve Ø1mm x 4 kontak seçilmeli	1	42,20	ABR
1607355	SF-10KP004	Ø1mm, erkek krimp kontak, 0,14...0,5 mm <sup>2</sup> kesitli kablolar için	100	1,27	ABR
1605554	SF-6AP2000	Ø1mm, erkek krimp kontak, 0,5...1 mm <sup>2</sup> kesitli kablolar için	100	1,23	ABR
1607406	SF-6DP2000	Ø1mm, erkek krimp kontak, 0,5...1,5 mm <sup>2</sup> kesitli kablolar için	100	1,28	ABR
1605634	SF-7PP2000	Ø2mm, erkek krimp kontak, 0,25...1 mm <sup>2</sup> kesitli kablolar için	50	1,18	ABR
1605639	SF-7QP2000	Ø2mm, erkek krimp kontak, 1...2,5 mm <sup>2</sup> kesitli kablolar için	50	1,26	ABR

**M23 PANEL GEÇİŞ KONNEKTÖRÜ**

1605520	SF-5EP1N8AWA00	Erkek düz, 5+PE pinli, krimp kontaklı, Ø2mm x 6 kontak seçilmeli.	1	17,90	ABR
1605589	SF-7EP1N8AWA00	Erkek düz, 4+3+PE pinli, krimp kontaklı, Ø2mm x 4 ve Ø1mm x 4 kontak seçilmeli	1	18,90	ABR
1605512	SF-5EP1N8AAD00	Erkek açılı, 5+PE pinli, krimp kontaklı, Ø2mm x 6 kontak seçilmeli.	1	19,65	ABR
1605586	SF-7EP1N8AAD00	Erkek açılı, 4+3+PE pinli, krimp kontaklı, Ø2mm x 4 ve Ø1mm x 4 kontak seçilmeli	1	19,93	ABR
1607355	SF-10KP004	Ø1mm, erkek krimp kontak, 0,14...0,5 mm <sup>2</sup> kesitli kablolar için	100	1,27	ABR
1605554	SF-6AP2000	Ø1mm, erkek krimp kontak, 0,5...1 mm <sup>2</sup> kesitli kablolar için	100	1,23	ABR
1607406	SF-6DP2000	Ø1mm, erkek krimp kontak, 0,5...1,5 mm <sup>2</sup> kesitli kablolar için	100	1,28	ABR
1605634	SF-7PP2000	Ø2mm, erkek krimp kontak, 0,25...1 mm <sup>2</sup> kesitli kablolar için	50	1,18	ABR
1605639	SF-7QP2000	Ø2mm, erkek krimp kontak, 1...2,5 mm <sup>2</sup> kesitli kablolar için	50	1,26	ABR

Lütfen diğer çözümlerimiz için satış ekibimiz ile temasa geçiniz.



RF-12S1N8A80DU



RF-17S1N8A80DU



RF-12P1N8A90DU



RF-17P1N8A90DU



SF-10KS004



SF-6AS2000



SF-6FS2000



SF-7PS2000



SF-7QS2000



SF-5ES1N8A80DU



SF-7ES1N8A80DU



SF-10KP004



SF-6AP2000



SF-6FS2000



SF-7PP2000



SF-7QP2000



SF-5EP1N8A90DU



SF-7EP1N8A90DU



SF-10KP004



SF-6AP2000



SF-6DP2000



SF-7PP2000



SF-7QP2000



SF-5EP1N8AWA00



SF-7EP1N8AWA00



SF-5EP1N8AAD00



SF-7EP1N8AAD00



SF-10KP004



SF-6AP2000



SF-6DP2000



SF-7PP2000



SF-7QP2000



SF-5EP1N8AWA00



SF-7EP1N8AWA00



SF-5EP1N8AAD00



SF-7EP1N8AAD00



SF-10KP004



SF-6AP2000



SF-6DP2000



SF-7PP2000



SF-7QP2000



SF-5EP1N8AWA00



SF-7EP1N8AWA00



SF-5EP1N8AAD00



SF-7EP1N8AAD00



SF-10KP004



SF-6AP2000



SF-6DP2000



SF-7PP2000



SF-7QP2000



SF-5EP1N8AWA00



SF-7EP1N8AWA00



SF-5EP1N8AAD00



SF-7EP1N8AAD00



SF-10KP004



SF-6AP2000



SF-6DP2000



SF-7PP2000



SF-7QP2000



SF-5EP1N8AWA00



SF-7EP1N8AWA00



SF-5EP1N8AAD00



SF-7EP1N8AAD00



SF-10KP004



SF-6AP2000



SF-6DP2000



SF-7PP2000



SF-7QP2000



SF-5EP1N8AWA00



SF-7EP1N8AWA00



SF-5EP1N8AAD00



SF-7EP1N8AAD00



SF-10KP004



SF-6AP2000



SF-6DP2000



SF-7PP2000



SF-7QP2000



SF-5EP1N8AWA00



SF-7EP1N8AWA00



SF-5EP1N8AAD00



SF-7EP1N8AAD00



SF-10KP004



SİPNO. TİP AÇIKLAMA AMBALAJ (Ad.) BİRİM FİYAT (€/Ad.) SATIŞ GRUBU

## M40 GÜÇ KONNEKTÖRLERİ

### M40 SOKET

1605805	SM-5ES1N8A8003	Dişi, 2+3+PE pinli, krimp kontaklı, Ø2mm x 2 ve Ø3,6mm x 4 kontak seçilmeli	12	93,40	ABR
1605852	SM-7ES1N8A8003	Dişi, 4+3+PE pinli, krimp kontaklı, Ø2mm x 4 ve Ø1mm x 4 kontak seçilmeli	12	94,50	ABR
1605636	SF-7PS2000	Ø2mm, dişi krimp kontak, 0,25...1 mm <sup>2</sup> kesitli kablolar için	50	2,16	ABR
1605643	SF-7QS2000	Ø2mm, dişi krimp kontak, 1...2,5 mm <sup>2</sup> kesitli kablolar için	50	2,16	ABR
1605760	SM-36KS003	Ø3,6 mm, dişi krimp kontak, 4...6 mm <sup>2</sup> kesitli kablolar için	20	3,68	ABR

SM-7ES1N8A8003

### M40 FİŞ - KUPLAJ İÇİN

1605771	SM-5EP1N8A9003	Erkek, 2+3+PE pinli, krimp kontaklı, Ø2mm x 2 ve Ø3,6mm x 4 kontak seçilmeli	12	138,00	ABR
1605826	SM-7EP1N8A9003	Erkek, 4+3+PE pinli, krimp kontaklı, Ø2mm x 4 ve Ø1mm x 4 kontak seçilmeli	12	134,00	ABR
1605738	SM-20KP006	Ø2mm, erkek krimp kontak, 0,25...1 mm <sup>2</sup> kesitli kablolar için	50	2,45	ABR
1605739	SM-20KP007	Ø2mm, erkek krimp kontak, 1...2,5 mm <sup>2</sup> kesitli kablolar için	50	2,45	ABR
1605750	SM-36KP006	Ø3,6 mm, erkek krimp kontak, 2,5...4 mm <sup>2</sup> kesitli kablolar için	20	4,08	ABR
1605754	SM-36KP008	Ø3,6 mm, erkek krimp kontak, 4...6 mm <sup>2</sup> kesitli kablolar için	20	4,25	ABR

SM-7EP1N8A9003

### M40 PANEL GEÇİŞ KONNEKTÖRÜ

1613517	SM-5EPWN8AWT00	Erkek, düz, 2+3+PE krimp kontaklı, Ø2mm x 2 ve Ø3,6mm x 4 kontak seçilmeli	1	52,90	ABR
1613527	SM-7EPWN8AWT00	Erkek, düz, 4+3+PE krimp kontaklı, Ø2mm x 4 ve Ø1mm x 4 kontak seçilmeli	1	53,10	ABR
1607927	SM-5EPWN8AAD00S	Erkek, açılı 2+3+PE krimp kontaklı, Ø2mm x 2 ve Ø3,6mm x 4 kontak seçilmeli	1	66,50	ABR
1607931	SM-7EPWN8AAD00S	Erkek, açılı 4+3+PE krimp kontaklı, Ø2mm x 4 ve Ø1mm x 4 kontak seçilmeli	1	70,30	ABR
1605634	SF-7PP2000	Ø2mm, erkek krimp kontak, 0,25...1 mm <sup>2</sup> kesitli kablolar için	50	1,18	ABR
1605639	SF-7QP2000	Ø2mm, erkek krimp kontak, 1...2,5 mm <sup>2</sup> kesitli kablolar için	50	1,26	ABR
1607057	SM-36KP009	Ø3,6 mm, erkek krimp kontak, 1...2,5 mm <sup>2</sup> kesitli kablolar için	20	2,14	ABR
1605745	SM-36KP003	Ø3,6 mm, erkek krimp kontak, 4...6 mm <sup>2</sup> kesitli kablolar için	20	2,16	ABR

SM-7EPWN8AWT00

## SIKMA PENSELERİ

1615585	SF-20054	SF Serisi kontaklar için 0,08mm <sup>2</sup> ..2,5mm <sup>2</sup>	1	2.205,00	ABR
1607452	SF-20025	SF,SM Serisi kontaklar için 0,14mm <sup>2</sup> ..6,0mm <sup>2</sup>	1	2.192,00	ABR
1607454	SF-20026	SF Serisi kontaklar için 1,5mm <sup>2</sup> ..10,0mm <sup>2</sup>	1	2.311,00	ABR



## METRİK 23 SİNYAL KONNEKTÖRLERİ - LEHİMLİ BAĞLANTI



Kablo Konnektörü			Kuplaj Konnektörü			Cihaz Konnektörü		
Sipariş No.	Fiyat (€)	S.Grubu	Sipariş No.	Fiyat (€)	S.Grubu	Sipariş No.	Fiyat (€)	S.Grubu
1619776	23,60	ABR	1620172	21,90	ABR	1619993	14,57	ABR
1619772	25,10	ABR	1620168	23,40	ABR	1619989	16,06	ABR
1619768	22,40	ABR	1620164	20,70	ABR	1619973	13,37	ABR
1619764	23,70	ABR	1620160	22,00	ABR	1619969	14,68	ABR
1619756	26,30	ABR	1620151	24,60	ABR	1619961	17,26	ABR
1619752	35,30	ABR	1620147	33,70	ABR	1619957	26,40	ABR

**Soket kontaklı (dişi)**  
3 mm... 14,5 mm kablo girişi

6 pinli  
7 pinli  
8+1 pinli  
12 pinli  
17 pinli  
16+3 pinli

### LEHİM BAĞLANTI

Kontaklar dahildir.  
Ekstra krimp kontak sipariş etmenize gerek yoktur.



Kablo Konnektörü			Kuplaj Konnektörü			Cihaz Konnektörü		
Sipariş No.	Fiyat (€)	S.Grubu	Sipariş No.	Fiyat (€)	S.Grubu	Sipariş No.	Fiyat (€)	S.Grubu
1619775	22,90	ABR	1620171	21,20	ABR	1619992	13,85	ABR
1619771	23,70	ABR	1620167	22,00	ABR	1619988	14,67	ABR
1619767	22,60	ABR	1620163	20,90	ABR	1619972	13,54	ABR
1619763	24,10	ABR	1620159	22,40	ABR	1619968	15,04	ABR
1619755	26,80	ABR	1620150	25,10	ABR	1619960	17,77	ABR
1619751	34,10	ABR	1620146	32,50	ABR	1619956	25,10	ABR

**Pin kontaklı (erkek)**  
3 mm... 14,5 mm kablo girişi

6 pinli  
7 pinli  
8+1 pinli  
12 pinli  
17 pinli  
16+3 pinli

# M17-M58 Dairesel Konnektör Serisi

Tüm ihtiyaçlar için tek çözüm

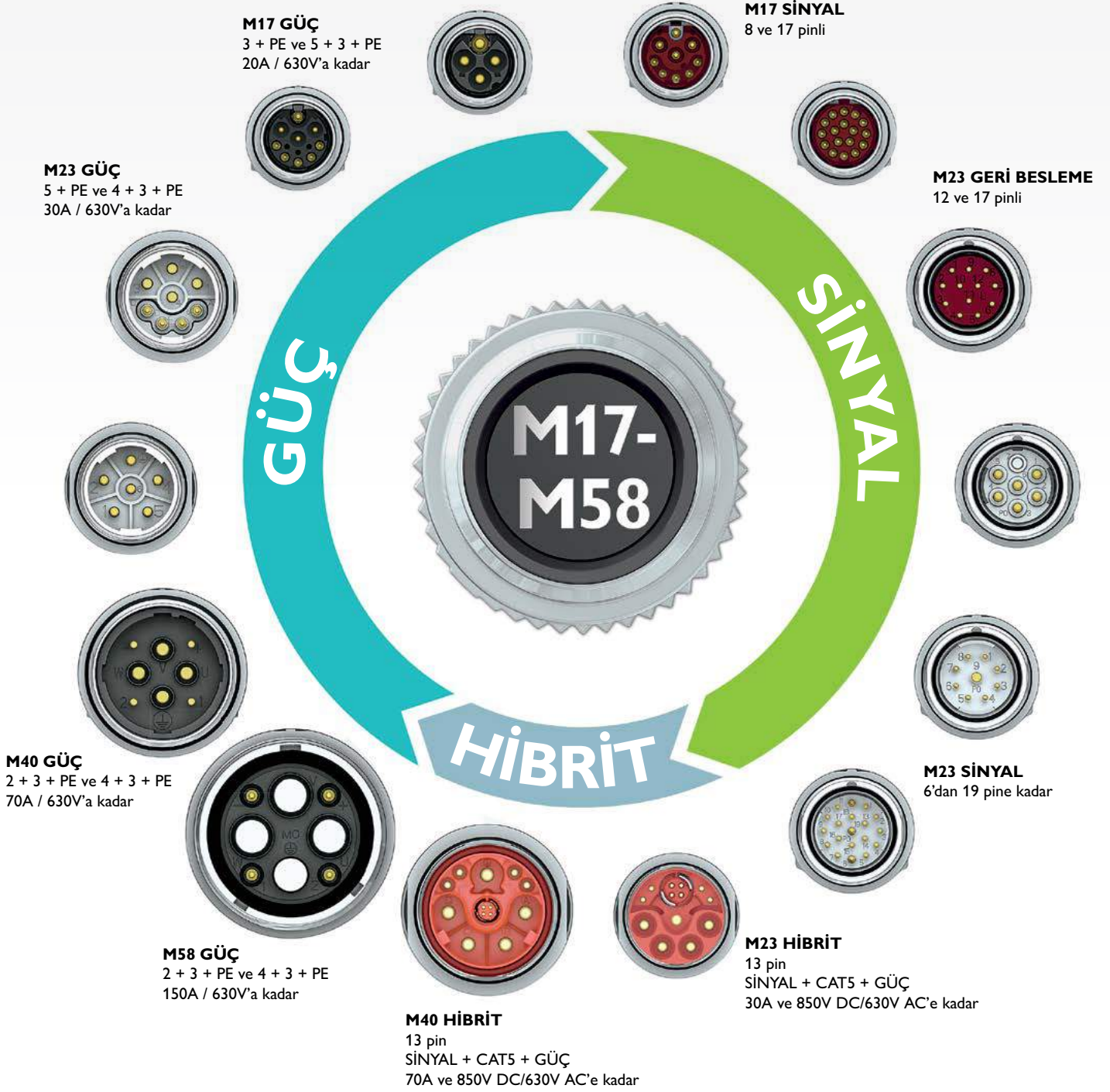

# PRO Serisi M17-M40 Oneclick Kilitlemeli Dairesel Konnektörler



ONECLICK Technology<sup>®</sup>  
Designed by PHOENIX CONTACT

Farklı üreticilere ait konnektörler ile bağlantı uyumlu M17 - M40 Pro serisi dairesel konnektörler ile tek bir markaya bağlı kalmadan, tüm teknik riskleri geride bırakarak ürün seçimindeki sınırları ortadan kaldırın.

## PRO Serisi Avantajlar

✓ Dünya çapında en yüksek kullanılabilirlik: Standart ve hızlı kilitleme sistemleri ile farklı marka üreticilerin ürünleri ile uyumlu çözümler



✓ Patentli ONECLICK hızlı bağlantı sistemi ile farklı açılardan güvenli sistem



✓ Uygun maliyetli kablo bağlantısı için kolay ve güvenilir ekranlama seçeneği



✓ Kullanıcıyı destekleyen kolay kullanım



✓ Standart ve ONECLICK kilitleme sistemine sahip kablo konnektörleri ile kullanılabilir cihaz konnektörleri





SİPNO. TİP AÇIKLAMA

AMBALAJ BİRİM FİYAT SATIŞ  
(Ad.) (€/Ad.) GRUBU

**M23 SİNYAL KONNEKTÖRLERİ**

**M23 SOKET**

1629172	M23-09S1N8A80DUS	Dişi, 9 pinli, standart tersi dönüş yönü, krimp kontaklı, kablo çapı aralığı : 3-15 mm	1	19,40	ABR
1629164	M23-12S1N8A80DUS	Dişi, 12 pinli, standart dönüş yönü, krimp kontaklı, kablo çapı aralığı : 3-15 mm	1	19,40	ABR
1629156	M23-17S1N8A80DUS	Dişi, 17 pinli, standart tersi dönüş yönü, krimp kontaklı, kablo çapı aralığı : 3-15 mm	1	19,40	ABR



M23-17S1N8A80DUS

**M23 FİŞ KABLO KONNEKTÖRLERİ**

1629168	M23-09P1N8A80DUS	Erkek, 9 pinli, standart dönüş yönü, krimp kontaklı, kablo çapı aralığı : 3-15 mm	1	19,40	ABR
1629160	M23-12P1N8A80DUS	Erkek, 12 pinli, standart tersi dönüş yönü, krimp kontaklı, kablo çapı aralığı : 3-15 mm	1	19,40	ABR
1629152	M23-17P1N8A80DUS	Erkek, 17 pinli, standart dönüş yönü, krimp kontaklı, kablo çapı aralığı : 3-15 mm	1	19,40	ABR



M23-12P1N8A80DUS

**M23 SOKET CİHAZ KONNEKTÖRLERİ**

1628499	M23-12S1N8AA500S	Soket, 12 pinli, standart tersi dönüş yönü, açılı, krimp kontaklı, flanş : 26x26 mm	1	16,10	ABR
1628495	M23-12S1N8AA600S	Soket, 12 pinli, standart tersi dönüş yönü, açılı, krimp kontaklı, flanş : 28x28 mm	1	16,10	ABR
1628497	M23-17S1N8AA500S	Soket, 17 pinli, standart tersi dönüş yönü, açılı, krimp kontaklı, flanş : 26x26 mm	1	16,10	ABR
1628493	M23-17S1N8AA600S	Soket, 17 pinli, standart tersi dönüş yönü, açılı, krimp kontaklı, flanş : 28x28 mm	1	16,10	ABR



M23-17S1N8AA600S

**M23 FİŞ CİHAZ KONNEKTÖRLERİ**

1628498	M23-12P1N8AA500S	Fiş, 12 pinli, standart dönüş yönü, açılı, krimp kontaklı, flanş ölçüleri : 26x26 mm	1	16,10	ABR
1628494	M23-12P1N8AA600S	Fiş, 12 pinli, standart dönüş yönü, açılı, krimp kontaklı, flanş ölçüleri : 28x28 mm	1	16,10	ABR
1628496	M23-17P1N8AA500S	Fiş, 17 pinli, standart dönüş yönü, açılı, krimp kontaklı, flanş ölçüleri : 26x26 mm	1	16,10	ABR
1628492	M23-17P1N8AA600S	Fiş, 17 pinli, standart dönüş yönü, açılı, krimp kontaklı, flanş ölçüleri : 28x28 mm	1	16,10	ABR



M23-12P1N8AA600S

Not: 6-7 ve 9 kutuplu seçenekler mevcuttur.

**M23 GÜÇ KONNEKTÖRLERİ**

**M23 SOKET KABLO KONNEKTÖRLERİ**

1628815	M23-5ES198A80DNS	Soket, 5+PE, krimp kontaklı, kablo çapı aralığı : 5.5-15 mm	1	30,60	ABR
1628811	M23-7ES198A80DNS	Soket, 4+3+PE, krimp kontaklı, kablo çapı aralığı : 5.515 mm	1	30,60	ABR



M23-5ES198A80DNS

**M23 FİŞ KABLO KONNEKTÖRLERİ**

1628871	M23-5EP198A80DNS	Fiş, 5+PE, krimp kontaklı, kablo çapı aralığı : 5.5-15 mm	1	30,60	ABR
1628867	M23-7EP198A80DNS	Fiş, 4+3+PE, krimp kontaklı, kablo çapı aralığı : 5.515 mm	1	30,60	ABR



M23-7EP198A80DNS

**M23 SOKET CİHAZ KONNEKTÖRLERİ**

1628491	M23-5ES198AA500S	Soket, 5+PE, krimp kontaklı, açılı, flanş ölçüleri : 26x26 mm	1	18,32	ABR
1628489	M23-5ES198AA600S	Soket, 5+PE, krimp kontaklı, açılı, flanş ölçüleri : 28x28 mm	1	18,32	ABR
1628490	M23-7ES198AA500S	Soket, 4+3+PE, krimp kontaklı, açılı, flanş ölçüleri : 26x26 mm	1	18,32	ABR
1628488	M23-7ES198AA600S	Soket, 4+3+PE, krimp kontaklı, açılı, flanş ölçüleri : 28x28 mm	1	18,32	ABR



M23-7ES198AA500S

**M23 FİŞ CİHAZ KONNEKTÖRLERİ**

1628487	M23-5EP198AA500S	Fiş, 5+PE, krimp kontaklı, açılı, flanş ölçüleri : 26x26 mm	1	18,32	ABR
1628485	M23-5EP198AA600S	Fiş, 5+PE, krimp kontaklı, açılı, flanş ölçüleri : 28x28 mm	1	18,32	ABR
1628486	M23-7EP198AA500S	Fiş, 4+3+PE, krimp kontaklı, açılı, flanş ölçüleri : 26x26 mm	1	18,32	ABR
1628484	M23-7EP198AA600S	Fiş, 4+3+PE, krimp kontaklı, açılı, flanş ölçüleri : 28x28 mm	1	18,32	ABR



M23-7EP198AA600S

Not: Krimp kontaklar ayrıca seçilmelidir. Standart seri için önerilen krimp kontaklar kullanılacaktır.

SİPNO.	TİP	AÇIKLAMA	AMBALAJ (Ad.)	BİRİM FİYAT (€/Ad.)	SATIŞ GRUBU
--------	-----	----------	---------------	---------------------	-------------

## GÜÇ DAĞITIMI, QUICKON

### QUICKON KABLO KONNEKTÖRLERİ



1641879	Q 0,34/4IDC/16-16KU-KU BK	4-pinli (sembol: 1,2,3,4),	0,14-0,34 mm <sup>2</sup>	1	11,58	BF6
1642140	Q 0,75/4IDC/18-18KU-KU BK	4-pinli (sembol: 1,2,3,4),	0,34-0,75 mm <sup>2</sup>	1	13,98	BF6
1642153	Q 1,5/4IDC/24-24KU-KU BK	4-pinli (sembol: 1,2,3,4),	0,75 - 1,5 mm <sup>2</sup>	1	16,69	BF6
1423989	QPD C3PE2,5 2X6-10 BK	4-pinli (sembol: 1,2,3,PE),	1,0 - 2,5 mm <sup>2</sup>	1	13,65	BF6
1410410	QPD C 4PE6,0 2X9-14 BK	4+PE-pinli	2,5 - 6,0 mm <sup>2</sup>	1	25,40	BF6

### QUICKON PANEL GEÇİŞ



1585045	Q 1,5/4A50/24-M20KU-ESA-BK	4-pinli / 0,75 - 1,5 mm <sup>2</sup> / Litz telli		1	25,80	BF6
1643000	Q 1,5/4FL/24-M20KU-ESA BK	4-pinli / 0,75 - 1,5 mm <sup>2</sup> / Lehim bağlantılı		10	13,68	BF6
1403725	QPD W 4PE2,5 6-11 M20 0,5 BK	4+PE-pinli / 1-2,5 mm <sup>2</sup> / Litz telli		1	24,60	BF6
1403729	QPD W 4PE2,5 6-11 M20 FC BK	4-pinli / 1-2,5 mm <sup>2</sup> / Lehim bağlantılı		1	14,13	BF6
1423977	QPD W3PE2,5 6-10 M25 DT BK	4-pinli / 1-2,5 mm <sup>2</sup> / Push-in bağlantılı		1	19,77	BF6

### QUICKON H DAĞITICI



1423971	QPD H3PE2,5 4X6-10 BK	4-pinli (sembol: 1,2,3,PE), 1,0 - 2,5 mm <sup>2</sup> , kablo girişi: 6...10mm		1	56,90	BF6
1423972	QPD H3PE2,5 4X9-14 BK	4-pinli (sembol: 1,2,3,PE), 1,0 - 2,5 mm <sup>2</sup> , kablo girişi: 9...14mm		1	56,90	BF6
1405401	QPD T 4PE 3X6-11 BK	T dağıtıcı, 4-pinli, 1,0 - 2,5 mm <sup>2</sup> , kablo girişi: 6...11mm		1	64,60	BF6
1405402	QPD T 4PE 3X9-16 BK	T dağıtıcı, 4-pinli, 1,0 - 2,5 mm <sup>2</sup> , kablo girişi: 9...16mm		1	65,90	BF6

### QUICKON EKLANLI



1414418	SACC-CC-4Q0-0,75 SH	4 pinli, 0,14-0,75 mm <sup>2</sup>		1	32,30	BF6
1414417	SACC-CC-5Q0-0,75 SH	5 pinli, 0,14-0,75 mm <sup>2</sup>		1	41,60	BF6
1414612	SACC-CC-8Q0-0,5 SH	8 pinli, 0,14-0,50 mm <sup>2</sup>		1	53,30	BF6
1414415	SACC-CC-4Q0 SH ETH	Ethernet renk kodlamalı, 4 pinli, 0,14 mm <sup>2</sup> ... 0,34 mm <sup>2</sup>		1	46,10	BF6
1414416	SACC-CC-4Q0 SH PN	Profinet renk kodlamalı, 4 pinli, 0,25 mm <sup>2</sup> ... 0,5 mm <sup>2</sup>		1	46,10	BF6

## GÜÇ DAĞITIMI - DAHA HIZLI - DAHA KOLAY

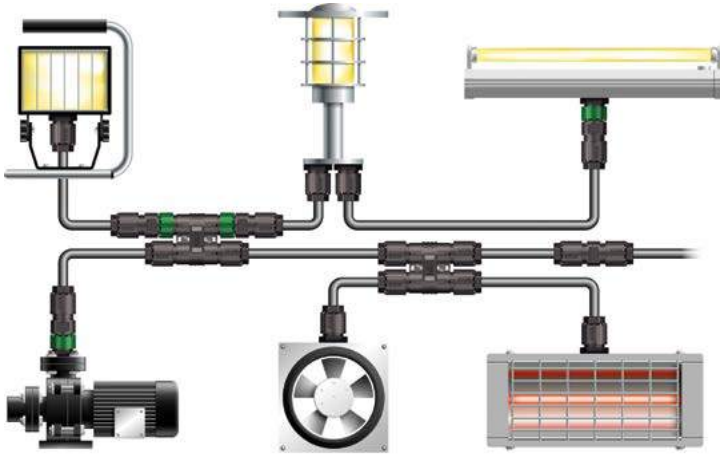

### IDC HIZLI BAĞLANTISI İLE GÜÇ DAĞITIMI

Endüstriyel güç dağıtımı zaman alıcı ve karışık olmak zorunda değil!  
Phoenix Contact'ın 630V/20A'e kadar dayanıklı IP68 güç dağıtım sistemi ile artık bu mümkündür.

IDC QUICKON hızlı bağlantı sayesinde 6 mm<sup>2</sup>'lik kablolar soymaya bile gerek kalmadan ve özel alet kullanmadan hızlıca bağlanır.

Bu geçmeli sistemde H dağıtıcılar, T dağıtıcılar, panel geçiş konnektörleri, kablo konnektörleri yer almaktadır.

## QUICKON IP68 Montaj Aşamaları

### Hazırlama

### Yerleştirme

### Kesme

### Takma

### Bağlama!

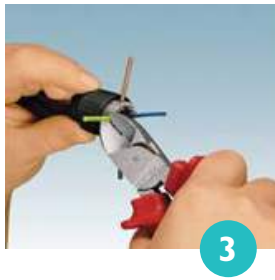

SİPNO.	TİP	AÇIKLAMA	AMBALAJ (Ad.)	BİRİM FİYAT (€/Ad.)	SATIŞ GRUBU
<b>SUNCLIX - FOTOVOLTAİK ÇÖZÜMLERİ</b>					
1774674	PV-CF-S 2,5-6 (+)	Konnektör, 40 A, 1100 V, Yaylı bağlantı, 2,5 mm <sup>2</sup> ...6 mm <sup>2</sup> (+)	50	3,27	ABL
1774687	PV-CM-S 2,5-6 (-)	Konnektör, 40 A, 1100 V, Yaylı bağlantı, 2,5 mm <sup>2</sup> ...6 mm <sup>2</sup> (-)	50	3,27	ABL
1790784	PV-CF-S6-16 (+)	Konnektör, 65 A, 1500 V, Yaylı bağlantı, 6 mm <sup>2</sup> ...16 mm <sup>2</sup> (+)	25	7,92	ABL
1790797	PV-CM-S6-16 (-)	Konnektör, 65 A, 1500 V, Yaylı bağlantı, 6 mm <sup>2</sup> ...16 mm <sup>2</sup> (-)	25	7,92	ABL
1805135	PV-FT-CF-C-2,5-130-BU	Panel geçiş konnektörü, dişi (+), 2,5mm <sup>2</sup> *	50	3,65	ABL
1805148	PV-FT-CM-C-2,5-130-RD	Panel geçiş konnektörü, erkek (-), 2,5 mm <sup>2</sup> *	50	3,65	ABL
1805151	PV-FT-CF-C-4-130-BU	Panel geçiş konnektörü, dişi (+), 4 mm <sup>2</sup> *	50	3,75	ABL
1805164	PV-FT-CM-C-4-130-RD	Panel geçiş konnektörü, erkek (-), 4 mm <sup>2</sup> *	50	3,75	ABL
1805177	PV-FT-CF-C-6-130-BU	Panel geçiş konnektörü, dişi (+), 6 mm <sup>2</sup> *	50	3,92	ABL
1805180	PV-FT-CM-C-6-130-RD	Panel geçiş konnektörü, erkek (-), 6 mm <sup>2</sup> *	50	3,92	ABL
1775880	PV-FT-C-NUT BK	Panel geçiş konnektörleri için somun	100	0,37	ABL
1030650	PV-ED6/Y-120	(1+/2-) Kablolu Y dağıtıcı, 1 x dişi (+) - 2 x erkek (-)	10	53,00	ABL
1030649	PV-ED6/Y-120	(2+/1-) Kablolu Y dağıtıcı, 1 x erkek (-) - 2 x dişi (+)	10	53,00	ABL

\*Panel geçiş konnektörlerinin montajı için 1775880 nolu somun ayrıca alınmalıdır.



PV-C...-S 2,5-6



Soyma aleti için (1212511) sayfa 68'e bakınız



## FOTOVOLTAİK SİSTEMLER İÇİN HIZLI VE KOLAY KABLOLAMA: SUNCLIX

Sahada montajı yapılabilen SUNCLIX geçmeli konnektörler fotovoltaik uygulamalar için özel tasarlanmıştır. Özel alet kullanmadan bağlantı sağlayan yay teknolojisi sayesinde SUNCLIX konnektörleri ile para ve zamandan tasarruf edin. TÜV onaylı solar geçmeli konnektörler 2,5 mm<sup>2</sup>'den 16 mm<sup>2</sup>'ye kadar olan fotovoltaik kablolar için uygundur ve 65A - 1500V taşıyabilirler. Erkek ve dişi konnektörler manuel olarak birbirine rahatlıkla takılabilir. Sadece tornavida ile açılabilen kilitleme yanlışlıkla açılmaları karşı bağlantıyı korur.

### SUNCLIX - Kolay ve Güvenilir Montaj

1. Soyulmuş kabloyu yerleştirin
2. Yayı kapatın
3. Muhafazayı kapatın, bitti!
4. Tornavida ile tekrar açılabilir

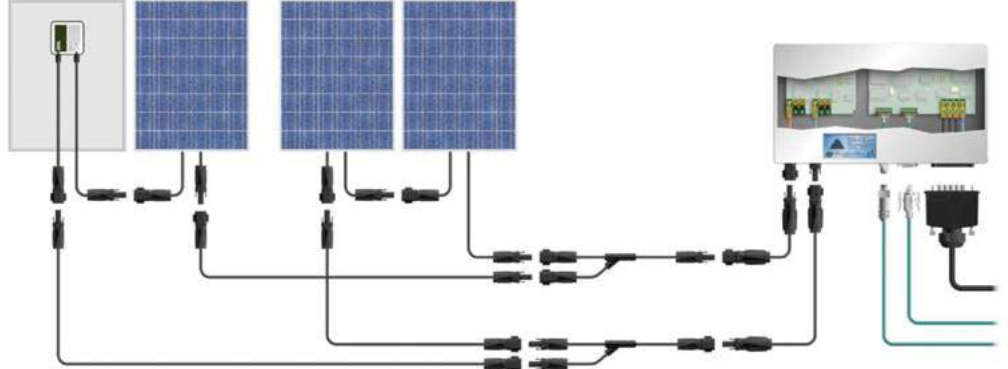

### SUNCLIX, Fotovoltaik Kablo için ihtiyacınız Olan Herşey

SUNCLIX konnektöre uyumlu farklı kablo kesitlerinde özel fotovoltaik kablolar mevcuttur. Bu kablolar tüm özel gereksinimleri karşılar, UV ve sıcaklık dayanımlıdır. PV kablolar ve Y dağıtıcıları metre ile sipariş edebilirsiniz. Ayrıca müşteri gereksinimlerine göre özel çözümler de mevcuttur.



(+) ve (-) panel geçiş konnektörlerini cihaz tasarımınızda kullanabilirsiniz.

SİPNO.	TİP	AÇIKLAMA	AMBALAJ (Ad.)	BİRİM FİYAT (€/Ad.)	SATIŞ GRUBU
<b>PRC AC BAĞLANTI KONNEKTÖRLERİ</b>					
1409219	PRC 3-FT25-MC2,5-150	Konnektör (cihaz tarafı), 3 pinli, Kontak tipi: Pin, 24A 690V, Krimp Bağlantı, 2,5 mm <sup>2</sup> , Kablo uzunluğu:15 cm.	10	10,56	ABL
1409220	PRC 3-FT25-MC4-150	Konnektör (cihaz tarafı), 3 pinli, Kontak tipi: Pin, 32A 690V, Krimp Bağlantı, 4 mm <sup>2</sup> , Kablo Uzunluğu:15 cm.	10	10,68	ABL
1409221	PRC 3-FT25-MC6-150	Konnektör (cihaz tarafı), 3 pinli, Kontak tipi: Pin, 35A 690V, Krimp Bağlantı, 6 mm <sup>2</sup> , Kablo Uzunluğu:15 cm.	10	10,80	ABL
1409218	PRC 3-FT25-MC	Konnektör (cihaz tarafı), 3 pinli, Kontak tipi: Pin, 35A 690V, Krimp Bağlantı, Somun dahil, 6 mm <sup>2</sup>	50	5,29	ABL
1627608	PRC 3-FT25-MC WO NUT	Konnektör (cihaz tarafı), 3 pinli, Kontak tipi: Pin, 35A 690V, Krimp Bağlantı, Somun hariç, 6 mm <sup>2</sup>	50	4,70	ABL
1409207	CK2,5-M-2,5 AG	Kontak, Krimp bağlantı, Kontak tipi:soket, 2,5 mm <sup>2</sup>	100	0,79	ABL
1409208	CK2,5-M-4 AG	Kontak, Krimp bağlantı, Kontak tipi:soket, 4 mm <sup>2</sup>	100	0,79	ABL
1409209	CK2,5-M-6 AG	Kontak, Krimp bağlantı, Kontak tipi:soket, 6 mm <sup>2</sup>	100	0,79	ABL
1410658	PRC 3-FC-FS6 8-12	Konnektör (kablo tarafı), 3 pinli, Kontak tipi: Soket, 35A 690V, Vidalı Bağlantı, 8-12mm	10	13,26	ABL
1409217	PRC 3-FC-FS6 12-16	Konnektör (kablo tarafı), 3 pinli, Kontak tipi: Soket, 35A 690V, Vidalı Bağlantı, 12-16mm	10	13,26	ABL
1410659	PRC 3-FC-FS6 16-21	Konnektör (kablo tarafı), 3 pinli, Kontak tipi: Soket, 35A 690V, Vidalı Bağlantı, 16-21mm	10	13,26	ABL
1410661	PRC 3-FC-FS6 8-21	Konnektör (kablo tarafı), 3 pinli, Kontak tipi: Soket, 35A 690V, Vidalı Bağlantı, 8-21mm	10	15,02	ABL
1014502	PRC 3-FC-MS6 8-12	Konnektör (kablo tarafı), 3 pinli, Kontak tipi: Pin, 35A 690V, Vidalı Bağlantı, 8-12mm	10	13,26	ABL
1014529	PRC 3-FC-MS6 12-16	Konnektör (kablo tarafı), 3 pinli, Kontak tipi: Pin, 35A 690V, Vidalı Bağlantı, 12-16mm	10	13,26	ABL
1014531	PRC 5-FC-MS6 16-21	Konnektör (kablo tarafı), 3 pinli, Kontak tipi: Pin, 35A 690V, Vidalı Bağlantı, 16-21mm	10	13,26	ABL
1014498	PRC 3-FC-MS6 8-21	Konnektör (kablo tarafı), 3 pinli, Kontak tipi: Pin, 35A 690V, Vidalı Bağlantı, 8-21mm	10	15,02	ABL
1621326	PRC 3-TC-FS6 8-21	PRC Test fişi, 3 pinli, 35A 690V, Vidalı Bağlantı, 8-21mm	1	32,30	ABL
1621325	PRC 5-TC-FS6 8-21	PRC Test fişi, 5 pinli, 35A 690V, Vidalı Bağlantı, 8-21mm	1	43,90	ABL
1409237	PRC COVER M	Koruma kapağı, konnektör tarafı, 3 ve 5 pin için	50	2,59	ABL
1409236	PRC COVER F	Koruma kapağı, kablo tarafı, 3 ve 5 pin için	50	2,59	ABL

5 pinli seçenekler için satış temsilciniz ile irtibata geçebilirsiniz.

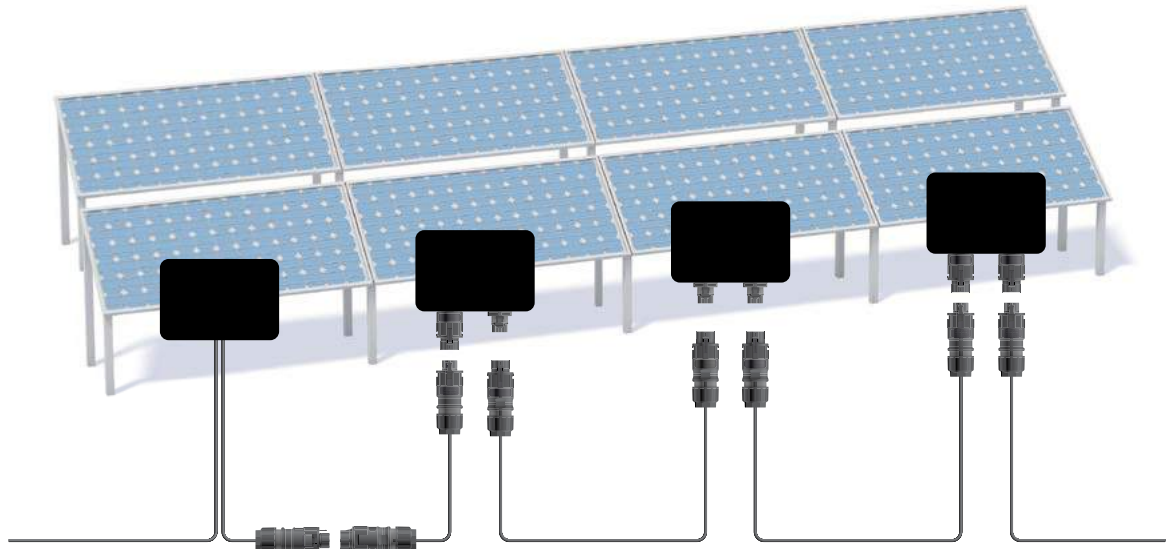

Örnek uygulama görseli

# AC Baęlantı Teknolojisi, PRC Konnektörler

PRC serisi dairesel konnektörler, dış ortam uygulamalarında güvenli güç aktarımı için idealdir. Cihaz, kuplaj ve saha konnektörleri özel plastiklerden üretilmektedir. Mikro ve string inverterlerin yanı sıra izleme sistemleri için sayısız baęlantı imkanı sunar. Kapsamlı aksesuar yelpazesi ve özelleştirilmiş versiyonu uygulamalarınız için istedięiniz esneklięi sağlar.



Web code:  
#0200

## Avantajlarınız

- ✓ 3 pinli ve 5 pinli seçenekler
- ✓ Maksimum 35A
- ✓ Vidalı ve krimp baęlantı teknolojisi saEvetinde kolay baęlantı
- ✓ Çeşitli kablo kesitleri için esnek seçenekler
- ✓ IP69K'ya kadar koruma sınıfı
- ✓ İstikrarlı baęlantı teknolojisi saEvetinde basit montaj ve bakım

## Enerji Depolama Sistemleri için Konnektörler

Phoenix Contact'ın sunmuş olduğu enerji depolama sistemleri için tasarlanan konnektörlerle tanışın. Cihaz ve kablo konnektörleri ters polariteye karşı korumalıdır ve 360° döndürülebilir. Özellikle modüler akü raflarındaki esnek kablo çıkışları için uygun hale getirir.

Dokunmaya karşı korumalı dairesel konnektörler, akü terminalleri bağlarken yüksek derecede güvenlik sağlamak için renk kodlaması ve mekanik kodlama özelliğine sahiptir. Yeni ürün ailesi, 16 ila 25 mm<sup>2</sup> iletken kesitleri için tasarlanmıştır ve 120 A'ya kadar nominal akımları ve 1500 V'a (DC) kadar nominal gerilimleri iletir.



AÇIKLAMA	Cihaz Konnektörü		Cihaz Konnektörü		Krimp Bağlantılı Konnektörler							
VERSİYON	Pozitif terminal (+)		Negatif terminal (-)		Pozitif terminal (+)	Negatif terminal (-)						
KABLO KESİDİ	16-25 mm <sup>2</sup>											
AKIM	Maks. 120A											
GERİLİM	1500 V											
RENK	Turuncu		Siyah		Turuncu	Siyah						
SİP. NO.	1106303	17,45 €	1130816	17,45 €	1106304	17,45 €	1130814	17,45 €	1106306	23,30 €	1106307	23,30 €
TİP	ES-FT-BPC-S 16-25 OG		ES-FT-BPC-B 16-25 OG		ES-FT-BPC-S 16-25 BK		ES-FT-BPC-B 16-25 BK		ES-BPC-C 16-25 OG		ES-BPC-C 16-25 BK	
AMBALAJ (Ad.)	1		1		1		1		1		1	
BİRİM FİYAT (€/Ad.)	ABL		ABL		ABL		ABL		ABL		ABL	
SATIŞ GRUBU	ABL		ABL		ABL		ABL		ABL		ABL	

# HEAVYCON SETLERİ

Standart set oluşturmak için aşağıdaki gibi seçim yapabilirsiniz:

Bir set oluşturmak için :  
1 + 2 + 3 + 4'den seçim yapabilirsiniz.



1

## FIŞ

Vidalı veya PT bağlantılı



2

## SOKET

Vidalı veya PT bağlantılı



3

## TABAN KUTUSU

Makine Tipi

## TABAN KUTUSU

Duvar Tipi

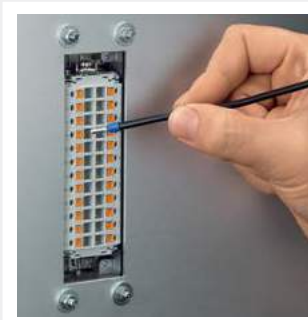

PT bağlantı ile tek damarlı ve yüksüklü kablolarınızı alet kullanmadan, bastırarak monte edebilirsiniz. Kablo fiş veya soketi muhafazaya monte ettikten sonra da yapabilir veya değiştirebilirsiniz.



4

Seyyar Muhafaza  
Üstten çıkış

Seyyar Muhafaza  
Yandan çıkış

SİP.NO. TİP

AÇIKLAMA

AMBALAJ BİRİM FİYAT SATIŞ  
(Ad.) (€/Ad.) GRUBU

## HEAVYCON SANAYİ TİPİ KONNEKTÖRLER

### 3+PE, 24 AMPER

1585210	1	HC-A03-I-UT-M	4'lü vida bağlantılı fiş	1	10,90	BF7
1585223	2	HC-A03-I-UT-F	4'lü vida bağlantılı soket	1	11,66	BF7
1419249	3	HC-STA-D07-BWS-EL-AL	4-5'li taban kutusu, makine tipi	1	4,46	BF7
1419237	4	HC-STA-D07-HHFS-1STP11-EL-AL	4-5'li kutu, yandan rakorlu	1	6,30	BF7
1419232	4	HC-STA-D07-HHFS-1TTP11-EL-AL	4-5'li kutu, üstten rakorlu	1	3,63	BF7

### 4+PE, 24 AMPER

1585236	1	HC-A04-I-UT-M	5'li vida bağlantılı fiş	1	13,00	BF7
1585249	2	HC-A04-I-UT-F	5'li vida bağlantılı soket	1	13,85	BF7
1419249	3	HC-STA-D07-BWS-EL-AL	4-5'li taban kutusu, makine tipi	1	4,46	BF7
1419237	4	HC-STA-D07-HHFS-1STP11-EL-AL	4-5'li kutu, yandan rakorlu	1	6,30	BF7
1419232	4	HC-STA-D07-HHFS-1TTP11-EL-AL	4-5'li kutu, üstten rakorlu	1	3,63	BF7

### 6 KUTUPLU - 16 AMPER

1648115	1	HC-B 6-I-UT-M	6'lı vida bağlantılı fiş	1	9,84	BF7
1407728	1	HC-B 06-I-PT-M	6'lı PT bağlantılı fiş	1	9,84	BF7
1648128	2	HC-B 6-I-UT-F	6'lı vida bağlantılı soket	1	10,12	BF7
1407727	2	HC-B 06-I-PT-F	6'lı PT bağlantılı soket	1	10,12	BF7
1411318	3	HC-STA-B06-BWS-ELC-AL	6'lı taban kutusu, makine tipi, tek kilitleme mandallı, metal	1	12,18	BF7
1407621	3	HC-EVO-B06-BWS-PLRBK	6'lı taban kutusu, makine tipi, tek kilitleme mandallı, plastik - EVO	1	8,85	BF7
1412572	4	HC-STA-B06-HLFS-1STP13-EL-AL	6'lı seyyar muhafaza, tek kilitleme mandalı için, yandan çıkış, metal	1	11,10	BF7
1412576	4	HC-STA-B06-HLFS-1TTP13-EL-AL	6'lı seyyar muhafaza, tek kilitleme mandalı için, üstten çıkış, metal	1	10,25	BF7
1407620	4	HC-EVO-B06-HHFS-PLBK	6'lı seyyar muhafaza, tek kilitleme mandalı için, plastik - EVO	1	7,45	BF7

NOT: EVO Muhafazalar için lütfen rakor seçiniz.

### 10 KUTUPLU - 16 AMPER

1648173	1	HC-B 10-I-UT-M	10'lu vida bağlantılı fiş	1	12,60	BF7
1407730	1	HC-B 10-I-PT-M	10'lu PT bağlantılı fiş	1	12,60	BF7
1648186	2	HC-B 10-I-UT-F	10'lu vida bağlantılı soket	1	12,83	BF7
1407729	2	HC-B 10-I-PT-F	10'lu PT bağlantılı soket	1	12,83	BF7
1411322	3	HC-STA-B10-BWD-ELC-AL	10'lu taban kutusu, makine tipi, çift kilitleme mandallı, metal	1	18,75	BF7
1407634	3	HC-EVO-B10-BWD-PLRBK	10'lu taban kutusu, makine tipi, çift kilitleme mandallı, plastik - EVO	1	14,57	BF7
1412618	4	HC-STA-B10-HLFD-1STP16-EL-AL	10'lu seyyar muhafaza, çift kilitleme mandalı için, yandan çıkış, metal	1	15,83	BF7
1412622	4	HC-STA-B10-HLFD-1TTP16-EL-AL	10'lu seyyar muhafaza, çift kilitleme mandalı için, üstten çıkış, metal	10	14,65	BF7
1407629	4	HC-EVO-B10-HHFD-PLBK	10'lu seyyar muhafaza, çift kilitleme mandalı için, plastik - EVO	1	10,76	BF7

NOT: EVO Muhafazalar için lütfen rakor seçiniz.



HC-A03-I-UT-M



HC-A04-I-UT-F



HC-B 6-I-UT-F



HC-B 10-I-UT-M



HC-B 10-I-PT-F

## HEAVYCON SANAYİ TİPİ KONNEKTÖRLER

### 16 KUTUPLU - 16 AMPER

1648238	1	HC-B 16-I-UT-M	16'lı vida bağlantılı fiş	1	15,33	BF7
1407732	1	HC-B 16-I-PT-M	16'lı PT bağlantılı fiş	1	15,33	BF7
1648241	2	HC-B 16-I-UT-F	16'lı vida bağlantılı soket	1	16,13	BF7
1407731	2	HC-B 16-I-PT-F	16'lı PT bağlantılı soket	1	16,13	BF7
1411327	3	HC-STA-B16-BWD-ELC-AL	16'lı taban kutusu, makine tipi, çift kilitleme mandallı, metal	1	19,69	BF7
1407648	3	HC-EVO-B16-BWD-PLRBK	16'lı taban kutusu, makine tipi, çift kilitleme mandallı, plastik, <b>EVO</b>	1	15,44	BF7
1412651	4	HC-STA-B16-HHFD-1STP21-EL-AL	16'lı seyyar muhafaza, çift kilitleme mandalı için, yandan çıkış, metal	1	23,90	BF7
1412669	4	HC-STA-B16-HHFD-1TTP21-EL-AL	16'lı seyyar muhafaza, çift kilitleme mandalı için, üstten çıkış, metal	1	25,10	BF7
1407643	4	HC-EVO-B16-HHFD-PLBK	16'lı seyyar muhafaza, çift kilitleme mandalı için, plastik - <b>EVO</b>	1	12,38	BF7

NOT: EVO Muhafazalar için lütfen rakor seçiniz.

### 24 KUTUPLU - 16 AMPER

1648296	1	HC-B 24-I-UT-M	24'lü vida bağlantılı fiş	1	20,00	BF7
1407736	1	HC-B 24-I-PT-M	24'lü PT bağlantılı fiş	1	20,00	BF7
1648306	2	HC-B 24-I-UT-F	24'lü vida bağlantılı soket	1	21,40	BF7
1407735	2	HC-B 24-I-PT-F	24'lü PT bağlantılı soket	1	21,40	BF7
1411331	3	HC-STA-B24-BWD-ELC-AL	24'lü taban kutusu, makine tipi, çift kilitleme mandallı, metal	1	21,00	BF7
1407661	3	HC-EVO-B24-BWD-PLRBK	24'lü taban kutusu, makine tipi, çift kilitleme mandallı, plastik, <b>EVO</b>	1	16,18	BF7
1412752	4	HC-STA-B24-HHFD-1STP21-EL-AL	24'lü seyyar muhafaza, çift kilitleme mandalı için, yandan çıkış, metal	1	22,60	BF7
1412755	4	HC-STA-B24-HHFD-1TTP21-EL-AL	24'lü seyyar muhafaza, çift kilitleme mandalı için, üstten çıkış, metal	1	23,70	BF7
1407657	4	HC-EVO-B24-HHFD-PLBK	24'lü seyyar muhafaza, çift kilitleme mandalı için, plastik - <b>EVO</b>	1	13,59	BF7

NOT: EVO Muhafazalar için lütfen rakor seçiniz.

### 4 VEYA 6 KUTUPLU - 80 AMPER

1679427	2	HC-K 4/0-EBUS	4'lü vidalı soket	1	73,90	BF7
1679414	1	HC-K 4/0-ESTS	4'lü vidalı fiş	1	65,60	BF7
1580537	2	HC-K 6/0-EBUS	6'lı vidalı soket	10	54,50	BF7
1580538	1	HC-K 6/0-ESTS	6'lı vidalı fiş	10	47,20	BF7
1411327	3	HC-STA-B16-BWD-ELC-AL	16'lı taban kutusu, makine tipi, çift kilitleme mandallı	1	19,69	BF7
1407648	3	HC-EVO-B16-BWD-PLRBK	16'lı taban kutusu, makine tipi, çift kilitleme mandallı, plastik, <b>EVO</b>	1	15,44	BF7
1412651	4	HC-STA-B16-HHFD-1STP21-EL-AL	16'lı kutu, yandan rakorlu, çift kilitleme mandalı için	1	23,90	BF7
1412669	4	HC-STA-B16-HHFD-1TTP21-EL-AL	16'lı kutu, üstten rakorlu, çift kilitleme mandalı için	1	25,10	BF7
1407643	4	HC-EVO-B16-HHFD-PLBK	16'lı seyyar muhafaza, çift kilitleme mandalı için, plastik - <b>EVO</b>	1	12,38	BF7

NOT: EVO Muhafazalar için lütfen rakor seçiniz.

### 6 KUTUPLU - 41 AMPER

1406530	2	HC-HS06-I-UT-F	6'lı vidalı soket	1	30,80	BF7
1406531	1	HC-HS06-I-UT-M	6'lı vidalı fiş	1	29,60	BF7
1411327	3	HC-STA-B16-BWD-ELC-AL	16'lı taban kutusu, makine tipi, çift kilitleme mandallı	1	19,69	BF7
1407648	3	HC-EVO-B16-BWD-PLRBK	16'lı taban kutusu, makine tipi, çift kilitleme mandallı, plastik, <b>EVO</b>	1	15,44	BF7
1412651	3	HC-STA-B16-HHFD-1STP21-EL-AL	16'lı kutu, yandan rakorlu, çift kilitleme mandalı için	1	23,90	BF7
1412669	4	HC-STA-B16-HHFD-1TTP21-EL-AL	16'lı kutu, üstten rakorlu, çift kilitleme mandalı için	1	25,10	BF7
1407643	4	HC-EVO-B16-HHFD-PLBK	16'lı seyyar muhafaza, çift kilitleme mandalı için, plastik - <b>EVO</b>	1	12,38	BF7

NOT: EVO Muhafazalar için lütfen rakor seçiniz.

### RAKORLAR - ÜSTTEN VEYA YANDAN ÇIKIŞ İÇİN - EVO SERİSİ İÇİN

1407669		HC-B-G-M20-PLRBK	Rakor M20, tüm muhafazalar ile uyumlu, üstten veya yandan çıkış için	1	4,05	BF7
1407670		HC-B-G-M25-PLRBK	Rakor M25, tüm muhafazalar ile uyumlu, üstten veya yandan çıkış için	1	4,63	BF7
1407671		HC-B-G-M32-PLRBK	Rakor M32, tüm muhafazalar ile uyumlu, üstten veya yandan çıkış için	1	5,79	BF7
1407672		HC-B-G-M40-PLRBK	Rakor M40, tüm muhafazalar ile uyumlu, üstten veya yandan çıkış için	1	8,09	BF7

### A TİPİ SET

1411356		HC-EVO-A10UT-BWS-HH-M20-PLRBK	Set A10 M20 rakor ile içeriği: 1411340, 1411336, 1411350, 1773051, 1773077	1	64,10	BF7
1411357		HC-EVO-A10UT-BWSC-HH-M20-PLRBK	Set A10 M20 rakor ile içeriği: 1411340, 1411337, 1411350, 1773051, 1773077	1	71,80	BF7
1411358		HC-EVO-A16UT-BWS-HH-M25-PLRBK	Set A16 M25 rakor ile içeriği: 1411347, 1411344, 1411351, 1677021, 1677005	1	83,70	BF7
1411359		HC-EVO-A16UT-BWSC-HH-M25-PLRBK	Set A16 M25 rakor ile içeriği: 1411347, 1411345, 1411351, 1677021, 1677005	1	92,30	BF7



EVO serisinde seyyar muhafaza tek çeşittir. Kablo giriş çapı, üstten veya yandan giriş rakor ile belirlenir.





## HEAVYCON STANDARD Özellikleri

- EMC Koruma
- IP 66 / IP67 / IP69K koruma sınıfı

HEAVYCON STANDARD muhafazalar birçok farklı kablo çıkış yönü ve kilitleme sunan kapsamlı metal muhafazalarla farklılaşırlar. Kovan muhafazayı ihtiyaçlarınıza göre panel montaj tabanı, kuplaj muhafazası veya kutu montaj tabanı ile kombine edin.

Paslanmaya dayanıklı: muhafazalar IP66/IP67/IP69K koruma sınıfı gereksinimlerini karşılar.

Esnek tek veya çift kilitleme mandalı

Standartta uygun ölçüler saEvetinde endüstri standardına tam uyum.



## SET oluşturmak için aşağıdaki tabloyu da kullanabilirsiniz:



Tek kilitleme mandalı



Çift kilitleme mandalı

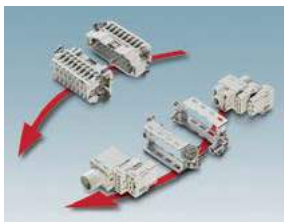

Farklı bağlantı yöntemleri için lütfen bizi arayınız

Tek kilitleme mandalı				Soket	Fiş	Taban Kutusu	Seyyar Muhafaza	Rakor
6 kutuplu	yandan çıkış	metal	vidalı	1648128	1648115	1411318	1412572	
6 kutuplu	yandan çıkış	metal	yaylı	1407727	1407728	1411318	1412572	
6 kutuplu	üstten çıkış	metal	vidalı	1648128	1648115	1411318	1412576	
6 kutuplu	üstten çıkış	metal	yaylı	1407727	1407728	1411318	1412576	
6 kutuplu	EVO	plastik	vidalı	1648128	1648115	1407621	1407620	rakor
6 kutuplu	EVO	plastik	yaylı	1407727	1407728	1407621	1407620	rakor
Çift kilitleme mandalı				Soket	Fiş	Taban Kutusu	Seyyar Muhafaza	Rakor
10 kutuplu	yandan çıkış	metal	vidalı	1648186	1648173	1411322	1412618	
10 kutuplu	yandan çıkış	metal	yaylı	1407729	1407730	1411322	1412618	
10 kutuplu	üstten çıkış	metal	vidalı	1648186	1648173	1411322	1412622	
10 kutuplu	üstten çıkış	metal	yaylı	1407729	1407730	1411322	1412622	
10 kutuplu	EVO	plastik	vidalı	1648186	1648173	1407634	1407629	rakor
10 kutuplu	EVO	plastik	yaylı	1407729	1407730	1407634	1407629	rakor
Çift kilitleme mandalı				Soket	Fiş	Taban Kutusu	Seyyar Muhafaza	Rakor
16 kutuplu	yandan çıkış	metal	vidalı	1648241	1648238	1411327	1412651	
16 kutuplu	yandan çıkış	metal	yaylı	1407731	1407732	1411327	1412651	
16 kutuplu	üstten çıkış	metal	vidalı	1648241	1648238	1411327	1412669	
16 kutuplu	üstten çıkış	metal	yaylı	1407731	1407732	1411327	1412669	
16 kutuplu	EVO	plastik	vidalı	1648241	1648238	1407648	1407643	rakor
16 kutuplu	EVO	plastik	yaylı	1407731	1407732	1407648	1407643	rakor
Çift kilitleme mandalı				Soket	Fiş	Taban Kutusu	Seyyar Muhafaza	Rakor
24 kutuplu	yandan çıkış	metal	vidalı	1648306	1648296	1411331	1412752	
24 kutuplu	yandan çıkış	metal	yaylı	1407735	1407736	1411331	1412752	
24 kutuplu	üstten çıkış	metal	vidalı	1648306	1648296	1411331	1412755	
24 kutuplu	üstten çıkış	metal	yaylı	1407735	1407736	1411331	1412755	
24 kutuplu	EVO	plastik	vidalı	1648306	1648296	1407661	1407657	rakor
24 kutuplu	EVO	plastik	yaylı	1407735	1407736	1407661	1407657	rakor

SİP.NO. TİP AÇIKLAMA AMBALAJ (Ad.) BİRİM FİYAT (€/Ad.) SATIŞ GRUBU

## HEAVYCON MODÜLER

### MODÜLER

1414361	HC-M-02-CT-F	1,5-10mm <sup>2</sup> - 40A- 1000V - 2'li aksel vidalı bağlantı- soket	5	3,62	BF7
1414360	HC-M-02-CT-M	1,5-10mm <sup>2</sup> - 40A- 1000V - 2'li aksel vidalı bağlantı- fiş	5	3,62	BF7
1417373	HC-M-05-PT-F	0,14-2,5 mm <sup>2</sup> - 16A- 400V - 5'li push in bağlantı- soket	5	8,50	BF7
1417372	HC-M-05-PT-M	0,14-2,5 mm <sup>2</sup> - 16A- 400V - 5'li push in bağlantı- fiş	5	8,27	BF7
1424228	HC-M-12-PT-F	0,14-2,5 mm <sup>2</sup> - 10A- 400V - 12'li push in bağlantı- soket	1	16,64	BF7
1424246	HC-M-12-PT-M	0,14-2,5 mm <sup>2</sup> - 10A- 400V - 12'li push in bağlantı- fiş	1	16,32	BF7
1417308	HC-M-DSUB 09-CT-F	9 pin D-SUB, soket, 0,08-0,5mm <sup>2</sup> , krimp bağlantı için	2	15,65	BF7
1417309	HC-M-DSUB 09-CT-M	9 pin D-SUB, fiş, 0,08-0,5mm <sup>2</sup> , krimp bağlantı için	2	15,65	BF7
1417307	HC-M-DSUB 09-UT-F	9 pin PROFIBUS, RS485, soket, 0,08-0,5mm <sup>2</sup> , vidalı	1	37,80	BF7
1423723	HC-M-DSUB 09-UT-M	9 pin PROFIBUS, RS485, fiş, 0,08-0,5mm <sup>2</sup> , vidalı	1	41,70	BF7
1417303	HC-M-08-GBIT-CT-F	Gbit Ethernet Cat6 krimp bağlantı, 0,08-0,5mm <sup>2</sup> , soket	1	28,80	BF7
1417302	HC-M-08-GBIT-CT-M	Gbit Ethernet Cat6 krimp bağlantı, 0,08-0,5mm <sup>2</sup> , soket	1	30,30	BF7
1419887	HC-M-RJ45-08-M	RJ45 soket krimp bağlantı	1	29,80	BF7
1419886	HC-M-RJ45-08-GC-F/F	RJ45 cins değiştirici Soket-Soket	1	32,10	BF7
1417434	HC-M-02-PN-M-F	6mm pnömatik kontaklar için kontak taşıyıcı	5	2,41	BF7
1417433	HC-M-03-PN-M-F	1,6/3/4mm pnömatik kontaklar için kontak taşıyıcı	5	2,41	BF7
1663530	HC-M-PN3-4,00-BU	Pnömatik soket- 4mm	10	5,29	BF7
1663501	HC-M-PN3-4,00-ST	Pnömatik pin 4mm	10	5,29	BF7
1676763	HC-M-PN2-6,00-BU	Pnömatik soket- 6mm	10	5,29	BF7
1676750	HC-M-PN2-6,00-ST	Pnömatik pin- 6mm	10	5,29	BF7

HC-M-RJ45-08-GC-F/F

HC-M-12-PT-F

HC-M-12-PT-M

HC-M-...MFH-...

### ÇERÇEVELER

1182087	HC-M-B06-MFH-H	B6 muhafazaya göre 2 modül için çerçeve, markalama A,B,C...	1	14,74	BF7
1182085	HC-M-B06-MFH-B	B6 muhafazaya göre 2 modül için çerçeve, markalama a,b,c...	1	14,74	BF7
1182089	HC-M-B10-MFH-H	B10 muhafazaya göre 3 modül için çerçeve, markalama A,B,C...	1	14,88	BF7
1182088	HC-M-B10-MFH-B	B10 muhafazaya göre 3 modül için çerçeve, markalama a,b,c...	1	14,88	BF7
1182093	HC-M-B16-MFH-H	B16 muhafazaya göre 4 modül için çerçeve, markalama A,B,C...	1	15,02	BF7
1182090	HC-M-B16-MFH-B	B16 muhafazaya göre 4 modül için çerçeve, markalama a,b,c...	1	15,02	BF7
1182095	HC-M-B24-MFH-H	B24 muhafazaya göre 6 modül için çerçeve, markalama A,B,C...	1	15,22	BF7
1182094	HC-M-B24-MFH-B	B24 muhafazaya göre 6 modül için çerçeve, markalama a,b,c...	1	15,22	BF7



## VARIOCON CİHAZ KONNEKTÖRLERİ

### FİŞ KISMI

1607239	VC-TR1/2M-PEA-S88-SET	VC 1 muhafazaya göre fiş seti - 16 kutup	5	19,45	ABL
1607250	VC-TR2/3M-PEA-S888-SET	VC 2 muhafazaya göre fiş seti - 24 kutup	5	27,20	ABL
1607263	VC-TR3/4M-PEA-S8888-SET	VC 3 muhafazaya göre fiş seti - 32 kutup	5	35,10	ABL
1607274	VC-TR4/5M-PEA-S88888-SET	VC 4 muhafazaya göre fiş seti - 40 kutup	5	43,10	ABL

### SOKET KISMI

1607394	VC-AR1/2M-S88-SET	Soket seti - 16 kutup	5	23,70	ABL
1607407	VC-AR2/3M-S888-SET	Soket seti - 24 kutup	5	30,60	ABL
1607418	VC-AR3/4M-S8888-SET	Soket seti - 32 kutup	5	37,30	ABL
1607431	VC-AR4/5M-S88888-SET	Soket seti - 40 kutup	5	44,40	ABL

### MUHAFAZA KISMI

1886676	VC-MP-T1-Z-M20	VC 1 muhafaza	5	24,40	ABL
1884908	VC-MP-T2-Z	VC 2 muhafaza	5	19,71	ABL
1886692	VC-MP-T3-Z-M25	VC 3 muhafaza	5	30,10	ABL
1886702	VC-MP-T4-Z-M25	VC 4 muhafaza	5	33,00	ABL

Ayrıca rakor alınmalıdır.



VC-TR.../...M-PEA-S...-SET

VC-AR.../...M-S...-SET

VC-AL-T...-Z-M20-S

SİPNO.	TİP	AÇIKLAMA	AMBALAJ (Ad.)	BİRİM FİYAT (€/Ad.)	SATIŞ GRUBU
<b>RAKORLAR</b>					
<b>PLASTİK</b>					
1411140	G-INS-PG7-S68N-PNES-GY	PG7 plastik rakor - gri	10	0,59	BF7
1411141	G-INS-PG9-S68N-PNES-GY	PG9 plastik rakor - gri	10	0,60	BF7
1411142	G-INS-PG11-S68N-PNES-GY	PG11 plastik rakor - gri	5	0,67	BF7
1411143	G-INS-PG13,5-S68N-PNES-GY	PG13,5 plastik rakor - gri	5	0,72	BF7
1411144	G-INS-PG16-S68N-PNES-GY	PG16 plastik rakor - gri	5	0,83	BF7
1411145	G-INS-PG21-M68N-PNES-GY	PG21 plastik rakor - gri	5	1,33	BF7
1411146	G-INS-PG29-M68N-PNES-GY	PG29 plastik rakor - gri	5	2,45	BF7
1411147	G-INS-PG36-L68N-PNES-GY	PG36 plastik rakor - gri	5	4,74	BF7
1411149	G-INS-PG42-L68N-PNES-GY	PG42 plastik rakor - gri	1	9,60	BF7
1411150	G-INS-PG48-L68N-PNES-GY	PG48 plastik rakor - gri	1	9,90	BF7



Plastik

<b>PIRİNÇ</b>					
1411170	G-INS-PG7-S68N-NNES-S	PG7 pirinç rakor - gri	10	2,43	BF7
1411171	G-INS-PG9-S68N-NNES-S	PG9 pirinç rakor - gri	10	2,88	BF7
1411172	G-INS-PG11-S68N-NNES-S	PG11 pirinç rakor - gri	5	3,50	BF7
1411173	G-INS-PG13,5-S68N-NNES-S	PG13,5 pirinç rakor - gri	5	3,95	BF7
1411174	G-INS-PG16-S68N-NNES-S	PG16 pirinç rakor - gri	5	4,44	BF7
1411175	G-INS-PG21-M68N-NNES-S	PG21 pirinç rakor - gri	5	7,29	BF7
1411176	G-INS-PG29-M68N-NNES-S	PG29 pirinç rakor - gri	5	11,96	BF7
1411178	G-INS-PG36-L68N-NNES-S	PG36 pirinç rakor - gri	5	22,10	BF7
1411179	G-INS-PG42-L68N-NNES-S	PG42 pirinç rakor - gri	1	37,50	BF7
1411181	G-INS-PG48-L68N-NNES-S	PG48 pirinç rakor - gri	1	49,70	BF7



Pirinç

Ex korumalı ve diğer rakorlarımız için [www.phoenixcontact.com.tr](http://www.phoenixcontact.com.tr) sitemizi ziyaret edebilirsiniz.

## CES MULTIGATE

### KABLO GEÇİŞ PLAKASI, IP66/IP67

1415234	MC-3/7-MULTI-67-PV-LG	7 kablo geçişi için	1	27,80	BF7
1415236	MC-25/27-MULTI-67-PV-LG	27 kablo geçişi için	1	27,30	BF7
1415240	MC-35/37-MULTI-67-PV-LG	37 kablo geçişi için	1	27,30	BF7



CES



MC..MULTI..



CES

Phoenix Contact'ın kablo geçiş sistemi (CES) kumanda panosunda kablo geçişi için yer ve maliyet tasarrufu sağlayan bir çözümdür. Birçok farklı şekilde kombine edilen CES modüler serisi kablo kılıflarını kullanarak montajlı ve montajsız kabloları hızlı ve esnek şekilde monte edebilirsiniz. Birçok farklı çapta çeşit mevcuttur. Kablo kılıfları çok sağlamdır ve IP67 koruma sınıfı sağlar.

Ürün gamı ve ayrıntılı bilgi için [www.phoenixcontact.com.tr](http://www.phoenixcontact.com.tr)

SİPNO.	TİP	AÇIKLAMA	AMBALAJ (Ad.)	BİRİM FİYAT (€/Ad.)	SATIŞ GRUBU	
<b>ETHERNET</b>						
<b>RJ45 KONNEKTÖRLER</b>						
1656725	VS-08-RJ45-5-Q/IP20	CAT5e, 8 pinli, Quickon hızlı bağlantı - AWG 26... 23, plastik	1	23,40	ABN	
1419001	VS-08-RJ45-10G/Q	CAT6a 8 pinli, Quickon hızlı bağlantı teknolojili, plastik	1	24,70	ABN	
1421607	CUC-IND-C1ZNI-S/R4IE8	CAT5, 8 pinli, Quickon bağlantı, Metal, düz, AWG 26-24	1	26,20	ABN	
1421876	CUC-IND-C1ZNI-B/R4IE8	CAT5, 8 pinli, Quickon bağlantı, Metal, alttan çıkış, AWG 26-24	1	30,80	ABN	
1421877	CUC-IND-C1ZNI-T/R4IE8	CAT5, 8 pinli, Quickon bağlantı, Metal, üstten çıkış, AWG 26-24	1	32,10	ABN	
1414382	CUC-STD-C1PGY-S/R4E8:1	CAT6, 8 pinli, gri, plastik, AWG 24-27	1	7,96	ABN	
1414395	CUC-STD-C1PGY-S/R4EA:1	CAT6a, 8 pinli, gri, plastik, AWG 24-27	1	8,63	ABN	
1656990	VS-08-RJ45-5-Q/IP67	CAT5e, 8 pinli, Quickon hızlı bağlantı teknolojili, IP67	1	30,30	ABN	
1653265	VS-CT-RJ45-H	Sıkma pensesi	1	1.058,00	ABN	
<b>KABLolar</b>						
1416295	VS-OE-OE-93E-100,0	Ethernet CAT5, CAT5e, 100 Mbps, 2x2x26 AWG, SF/UTP, PUR, su mavisli, ekranlı, 100 m	1	449,00	BF1	
1416305	VS-OE-OE-94A-100,0	Ethernet CAT5, CAT5e, 100 Mbps, 4X4X24 AWG, SF/UTP, PUR, su mavisli, ekranlı, 100 m	1	373,00	BF1	
1416567	VS-OE-OE-94B-100,0	Ethernet CAT5, CAT5e, 1 Gbps, 4x2x26 AWG, SF/UTP, PUR, su mavisli, ekranlı, 100 m	1	526,00	BF1	
1416318	VS-OE-OE-94C-100,0	Ethernet, CAT5e, 4X2X26 AWG, S/UTP, PUR, mavi, çekme zincirine uygun, 100m	1	1.281,00	BF1	
1416334	VS-OE-OE-94D-100,0	Ethernet, CAT5e, 4X2X26 AWG, SF/UTP, PVC,	1	312,00	BF1	
<b>SOKET</b>						
1419022	CUC-F-D1ZNI-S/R4GC8	CAT5e, 8 pinli, ekranlı, soket - soket bağlantısı	1	29,50	ABN	
1652936	VS-08-BU-RJ45-5-F/PK	CAT5e, 8 pinli, ekranlı, kablo bağlantılı (IDC hızlı bağlantı)	1	19,33	ABN	
<b>PANEL GEÇİŞ ÇERÇEVELERİ</b>						
1653744	VS-A-F-IP67	IP67, yuvarlak pano keşiği için	1	5,23	ABN	
1652606	VS-08-SD-F	Koruma kapağı, IP67	1	5,86	ABN	
1405222	VS-PPC-F1-RJ45-MNNA-1C-F	PUSH-PULL fişler için panel geçiş çerçevesi	1	21,60	ABN	
1689268	VS-08-KU-IP67	RJ45 geçiş parçası, IP67, CAT5e, koruma kapaklı	1	53,40	ABN	
<b>RAY MONTAJ RJ45</b>						
1041740	NBC-PP-G1PGY	DIN ray adaptörü	1	16,48	ABN	
1417274	CUC-I-J1ZNI-S/R4IDC8	İç modül : IDC bağlantı 8-pinli, 10 Gbps, CAT6A	1	17,22	ABN	
1041760	CUC-I-D1ZNI-S/R4GC8	İç modül : Kuplaj bağlantı 2xRJ45, 8-pinli, 10 Gbps, CAT6A	1	28,70	ABN	
Kullanım şekli : DIN ray adaptörü + iç modül.						
<b>RJ45 ETHERNET - PANEL GEÇİŞ ÇÖZÜMÜ</b>						
<b>YENİ</b>	1425186	SI-RND-R1A	İki taraf RJ45 soket bağlantılı panel geçiş (kapaklı) IP65, CAT6A	1	42,50	BF7
<b>PATCH KABLolar</b>						
<b>CAT 5, CAT 5e</b>						
1423032	NBC-R4AC/0,3-94Z/R4AC	CAT 5 Patch kablo, RJ45 - RJ45, 0,3 mt	1	10,70	ABN	
1403926	NBC-R4AC/0,5-94Z/R4AC	CAT 5 Patch kablo, RJ45 - RJ45, 0,5 mt	1	11,30	ABN	
1403927	NBC-R4AC/1,0-94Z/R4AC	CAT 5 Patch kablo, RJ45 - RJ45, 1,0 mt	1	12,98	ABN	
1403929	NBC-R4AC/2,0-94Z/R4AC	CAT 5 Patch kablo, RJ45 - RJ45, 2,0 mt	1	16,21	ABN	
1403930	NBC-R4AC/3,0-94Z/R4AC	CAT 5 Patch kablo, RJ45 - RJ45, 3,0 mt	1	19,41	ABN	
1403933	NBC-R4AC/5,0-94Z/R4AC	CAT 5 Patch kablo, RJ45 - RJ45, 5,0 mt	1	26,10	ABN	
1403934	NBC-R4AC/10,0-94Z/R4AC	CAT 5 Patch kablo, RJ45 - RJ45, 10,0 mt	1	42,10	ABN	
<b>CAT 6</b>						
2891181	FL CAT6 PATCH 0,3	CAT 6 Patch kablo, RJ45 - RJ45, 0,3 mt	1	29,50	ABN	
2891288	FL CAT6 PATCH 0,5	CAT 6 Patch kablo, RJ45 - RJ45, 0,5 mt	1	31,10	ABN	
2891385	FL CAT6 PATCH 1,0	CAT 6 Patch kablo, RJ45 - RJ45, 1,0 mt	1	34,40	ABN	
2891482	FL CAT6 PATCH 1,5	CAT 6 Patch kablo, RJ45 - RJ45, 1,5 mt	1	35,70	ABN	
2891686	FL CAT6 PATCH 3,0	CAT 6 Patch kablo, RJ45 - RJ45, 3,0 mt	1	42,40	ABN	
2891783	FL CAT6 PATCH 5,0	CAT 6 Patch kablo, RJ45 - RJ45, 5,0 mt	1	51,70	ABN	
2891880	FL CAT6 PATCH 7,5	CAT 6 Patch kablo, RJ45 - RJ45, 7,5 mt	1	64,40	ABN	
2891877	FL CAT6 PATCH 10	CAT 6 Patch kablo, RJ45 - RJ45, 10,0 mt	1	75,20	ABN	
<b>CAT 6A</b>						
1418866	VS-IP20/10G-IP20/10G-94F/1	CAT6a patch kablo, RJ45-RJ45, 1mt	1	40,40	ABN	
1408360	NBC-R4AC/10G-R4AC/10G-94F/2,0	CAT6a patch kablo, RJ45-RJ45, 2mt	1	47,30	ABN	
1418879	VS-IP20/10G-IP20/10G-94F/5	CAT6a patch kablo, RJ45-RJ45, 5mt	1	68,00	ABN	
1408367	NBC-R4AC/10G-R4AC/10G-94F/10,0	CAT6a patch kablo, RJ45-RJ45, 10mt	1	103,00	ABN	



SİPNO.	TİP	AÇIKLAMA	AMBALAJ (Ad.)	BİRİM FİYAT (€/Ad.)	SATIŞ GRUBU
<b>PROFINET</b>					
1658435	VS-PN-RJ45-5-Q/IP20	CAT5e, 4 pinli, QUICKON hızlı bağlantı teknolojili - PROFINET AWG 22, plastik	1	23,90	ABN
1421126	CUC-IND-C1ZNI-S/R4IP8	Profinet, Quickon, CAT5, Metal, düz AWG 23-22	1	26,20	ABN
1421127	CUC-IND-C1ZNI-B/R4IP8	Profinet, Quickon, CAT5, Metal, alttan çıkış, AWG 23-22	1	32,10	ABN
1421128	CUC-IND-C1ZNI-T/R4IP8	Profinet, Quickon, CAT5, Metal, üstten çıkış, AWG 23-22	1	32,10	ABN
1521258	SACC-M12MSD-4CON-PG 7-SH	M12 D kodlu, erkek, düz,vidalı, 4 pin, PG 7 giriş	1	19,04	BF2
1521261	SACC-M12MSD-4CON-PG 9-SH	M12 D kodlu, erkek, düz,vidalı, 4 pin, PG9 giriş	1	19,37	BF2
1554513	SACC-M12MSD-4Q SH PN	M12 D kodlu, erkek, düz, Quickon, 4 pin	1	23,30	BF2
1554526	SACC-M12FSD-4Q SH PN	M12 D kodlu, dişi, düz, Quickon, 4 pin	1	24,20	BF2



QUICKON bağlantılı metal RJ45

<b>PATCH KABLOLAR</b>					
1408968	NBC-R4AC/1,0-93B/R4AC	Profinet patch kablo, RJ45-RJ45, 1mt	1	30,60	ABN
1408969	NBC-R4AC/2,0-93B/R4AC	Profinet patch kablo, RJ45-RJ45, 2 mt	1	35,60	ABN
1408970	NBC-R4AC/5,0-93B/R4AC	Profinet patch kablo, RJ45-RJ45, 5 mt	1	51,40	ABN
1408971	NBC-R4AC/10,0-93B/R4AC	Profinet patch kablo, RJ45-RJ45, 10 mt	1	77,40	ABN
1407499	NBC-MSD/ 1,0-93B/R4AC SCO	Profinet patch kablo, RJ45-M12 erkek D-kodlu , 1mt	1	30,70	BF1
1407500	NBC-MSD/ 2,0-93B/R4AC SCO	Profinet patch kablo, RJ45-M12 erkek D-kodlu , 2mt	1	34,60	BF1
1407501	NBC-MSD/ 5,0-93B/R4AC SCO	Profinet patch kablo, RJ45-M12 erkek D-kodlu , 5mt	1	49,00	BF1
1407502	NBC-MSD/10,0-93B/R4AC SCO	Profinet patch kablo, RJ45-M12 erkek D-kodlu , 10 mt	1	65,60	BF1

<b>KABLolar</b>					
1416392	VS-OE-OE-93A-100,0	Kablo, 4-kutup, PVC, yeşil, ekranlı, 100 m, tip 93A	1	306,00	BF1
1416389	VS-OE-OE-93B-100,0	Kablo, 4-kutup, PVC, yeşil, ekranlı, 100 m, tip 93B	1	414,00	BF1
1416376	VS-OE-OE-93C-100,0	Kablo, 4-kutup, PUR, yeşil, ekranlı, 100 m, tip 93C, çekme zincirleri için	1	638,00	BF1
1416363	VS-OE-OE-93R-100,0	Kablo, 4-kutup, PUR, yeşil, ekranlı, 100 m, tip 93R, robotlar için	1	582,00	BF1



<b>USB PANEL GEÇİŞ ÇÖZÜMÜ - KAPAKLI</b>					
1404514	SI-SES-U1A/0,6	USB panel geçiş çözümü, panel içi 0,6 mt USB uzatma kablolulu, IP65	1	85,50	BF7



VS-SI-EB-EMV-1

<b>PANEL GEÇİŞ ARAYÜZLERİ</b>					
1656482	VS-SI-EB-EMV-1	Montaj çerçevesi, tekli, metal çerçeve, şeffaf kapak	1	48,60	BF7
1656495	VS-SI-EB-EMV-2	Montaj çerçevesi, çiftli metal çerçeve, şeffaf kapak	1	74,20	BF7
1404493	SI-M1A	Montaj çerçevesi, tekli, siyah, kapak: saydam, döner düğmeli	1	47,40	BF7
1404494	SI-M1B	Montaj çerçevesi, çiftli, siyah, kapak: saydam, döner düğmeli	1	75,20	BF7



VS-SI-FP-2RJ45-5-MOD-BU/BU

<b>Kontak ara parçaları ön plakalar</b>					
1657766	VS-SI-FP-2RJ45-5-MOD-BU/BU	Kontak ara parçaları ön plaka, plastik, 2 x RJ soket/soket	1	49,90	BF7
1657708	VS-SI-FP-2DSUB9-GC-BU/ST	Kontak ara parçaları ön plaka, plastik, 2x D-SUB 9, soket/pin	1	52,60	BF7
1404497	SI-FP-R1A-U1A-D1A	Kontak ara parçaları ön plaka, plastik, RJ45, USB, 9 pin D-Sub	1	168,00	BF7
1656505	VS-SI-SD-DE	Priz	1	52,30	BF7

Diğer çeşitlerimiz için lütfen bizi arayınız.



VS-SI-SD-DE



Soket, USB ve RJ45 ara parçaları ön plaka

### Birçok bağlantı seçeneği

Servis arayüzleri bakım, servis ve diyagnostiği daha da basitleştirir. IP65 korumalı sağlam montaj çerçeveleri zorlu endüstriyel ortamlarda kullanım sağlar. Ön plakalar sınırlı alanda birçok bağlantı seçeneği sunar, farklı kontak ara parçaları kombine edilebilir.

Servis arayüzleri aşağıdaki ara parçalarla temin edilir:

- D-SUB 09
- RJ45
- USB
- Soketler
- SCRJ soket



SİP.NO.	TİP	AÇIKLAMA	AMBALAJ (Ad.)	BİRİM FİYAT (€/Ad.)	SATIŞ GRUBU
<b>INTERBUS</b>					
1507777	SACC-M12FSB-5CON-PG9 SH AU	B kodlu dişi konnektör, vidalı bağlantı	1	24,60	BF2
1507764	SACC-M12MSB-5CON-PG9 SH AU	B kodlu erkek konnektör, vidalı bağlantı	1	24,60	BF2
1517961	SAC-5P-MSB/ 0,5-900/FSB SCO	0,5 metre kablolu, bir taraf düz dişi diğer taraf düz erkek	1	34,70	BF1
1517974	SAC-5P-MSB/ 1,0-900/FSB SCO	1,0 metre kablolu, bir taraf düz dişi diğer taraf düz erkek	1	37,00	BF1
1517987	SAC-5P-MSB/ 2,0-900/FSB SCO	2,0 metre kablolu, bir taraf düz dişi diğer taraf düz erkek	1	41,50	BF1
1517990	SAC-5P-MSB/ 5,0-900/FSB SCO	5,0 metre kablolu, bir taraf düz dişi diğer taraf düz erkek	1	54,90	BF1
1689271	VS-09-IBS-ST	Interbus için D-SUB konnektör, IP67 koruma, vidalı bağlantı, erkek	1	64,40	ABN
1689284	VS-09-IBS-BU	Interbus için D-SUB konnektör, IP67 koruma, vidalı bağlantı, dişi	1	64,40	ABN



SİP.NO.	TİP	AÇIKLAMA	AMBALAJ (Ad.)	BİRİM FİYAT (€/Ad.)	SATIŞ GRUBU
<b>PROFIBUS</b>					
1507777	SACC-M12FSB-5CON-PG9 SH AU	B kodlu dişi konnektör, vidalı bağlantı	1	24,60	BF2
1507764	SACC-M12MSB-5CON-PG9 SH AU	B kodlu erkek konnektör, vidalı bağlantı	1	24,60	BF2
1518119	SAC-2P-MSB/ 0,5-910/FSB SCO	0,5 metre kablolu, bir taraf düz dişi diğer taraf düz erkek	1	34,30	BF1
1518122	SAC-2P-MSB/ 1,0-910/FSB SCO	1,0 metre kablolu, bir taraf düz dişi diğer taraf düz erkek	1	41,60	BF1
1518135	SAC-2P-MSB/ 2,0-910/FSB SCO	2,0 metre kablolu, bir taraf düz dişi diğer taraf düz erkek	1	45,80	BF1
1518148	SAC-2P-MSB/ 5,0-910/FSB SCO	5,0 metre kablolu, bir taraf düz dişi diğer taraf düz erkek	1	53,90	BF1
1518025	SAC-2P-MSB/ 2,0-910 SCO	2 metre kablolu, bir taraf düz erkek diğer taraf açık uç	1	23,60	BF1
1518038	SAC-2P-MSB/ 5,0-910 SCO	5 metre kablolu, bir taraf düz erkek diğer taraf açık uç	1	34,60	BF1
1518067	SAC-2P- 2,0-910/FSB SCO	2 metre kablolu, bir taraf düz dişi diğer taraf açık uç	1	23,60	BF1
1518070	SAC-2P- 5,0-910/FSB SCO	5 metre kablolu, bir taraf düz dişi diğer taraf açık uç	1	34,60	BF1
1507803	SAC-5P-M12MS PB TR	Profibus için sonlandırma direnci	1	17,71	BF1
1511491	SAC-2P-910/...	Profibus kablosu	1	sorunuz	BF1
1424711	SAC-5PT-FB/2XMB PBDP SH	Profibus için Y dağıtıcı	1	97,10	BF1
1654549	VS-09-PROFIBUS-SC	Profibus için D-SUB konnektör, IP67 koruma, vidalı bağlantı, erkek	1	73,10	ABN
1654345	VS-09-PROFIBUS-SP	Profibus için D-SUB konnektör, IP67 koruma, vidalı bağlantı, dişi	1	115,00	ABN











SİP.NO.	TİP	AÇIKLAMA	AMBALAJ (Ad.)	BİRİM FİYAT (€/Ad.)	SATIŞ GRUBU
<b>CANOPEN/DEVICENET</b>					
1508365	SACC-M12FS-5CON-PG 9 SH AU	A kodlu, DeviceNet/CANopen için dişi konnektör	1	24,60	BF2
1508352	SACC-M12MS-5CON-PG 9 SH AU	A kodlu, DeviceNet/CANopen için erkek konnektör	1	24,60	BF2
1518261	SAC-5P-MS/ 0,5-920/FS SCO	0,5 metre kablolu, bir taraf düz dişi diğer taraf düz erkek	1	34,40	BF1
1518274	SAC-5P-MS/ 1,0-920/FS SCO	1,0 metre kablolu, bir taraf düz dişi diğer taraf düz erkek	1	36,40	BF1
1518287	SAC-5P-MS/ 2,0-920/FS SCO	2,0 metre kablolu, bir taraf düz dişi diğer taraf düz erkek	1	40,20	BF1
1518290	SAC-5P-MS/ 5,0-920/FS SCO	5,0 metre kablolu, bir taraf düz dişi diğer taraf düz erkek	1	55,00	BF1
1518177	SAC-5P-MS/ 2,0-920 SCO	2 metre kablolu, bir taraf düz erkek diğer taraf açık uç	1	24,00	BF1
1518180	SAC-5P-MS/ 5,0-920 SCO	5 metre kablolu, bir taraf düz erkek diğer taraf açık uç	1	35,60	BF1
1518216	SAC-5P- 2,0-920/FS SCO	2 metre kablolu, bir taraf düz dişi diğer taraf açık uç	1	25,50	BF1
1518229	SAC-5P- 5,0-920/FS SCO	5 metre kablolu, bir taraf düz dişi diğer taraf açık uç	1	37,80	BF1
1507816	SAC-5P-M12MS CAN TR	DeviceNet/CANopen için sonlandırma direnci	1	17,71	BF1
1541186	SAC-5P-M12T/2XM12 VP	T dağıtıcı 5 pinli, M12 fiş 2xM12 soket	1	22,70	BF1
1511504	SAC-5P-920/...	DeviceNet/CANopen kablosu	1	sorunuz	BF1
1689307	VS-09-CAN	CANopen için D_SUB konnektör, IP67 koruma, vidalı bağlantı, dişi	1	113,00	ABN



SİP.NO.	TİP	AÇIKLAMA	AMBALAJ (Ad.)	BİRİM FİYAT (€/Ad.)	SATIŞ GRUBU
<b>ETHERCAT</b>					
1554513	SACC-M12MSD-4Q SH PN	M12 D kodlu, erkek konnektör, düz, Quiconk, 4 pin	1	23,30	BF2
1554526	SACC-M12FSD-4Q SH PN	M12 D kodlu, dişi konnektör, düz, Quiconk, 4 pin	1	24,20	BF2
1407499	NBC-MSD/ 1,0-93B/R4AC SCO	RJ45-M12 D kodlu erkek patch kablo, 1,0 mt	1	30,70	BF1
1407500	NBC-MSD/ 2,0-93B/R4AC SCO	RJ45-M12 D kodlu erkek patch kablo, 2,0 mt	1	34,60	BF1
1407501	NBC-MSD/ 5,0-93B/R4AC SCO	RJ45-M12 D kodlu erkek patch kablo, 5,0 mt	1	49,00	BF1
1408541	NBC-93G/...	Ethercat kablosu	1	sorunuz	BF1



SİP.NO.	TİP	AÇIKLAMA	AMBALAJ (Ad.)	BİRİM FİYAT (€/Ad.)	SATIŞ GRUBU
<b>D-SUB KONNEKTÖRLER (Sinyal)</b>					
<b>Kontakt Ara Parçası (Lehimli Bağlantı)</b>					
	1688793	VS-09-ST-DSUB-EG	Kontakt tipi Pin , 9 pinli, Kovan Ebadı 1	10	7,03 ABN
	1688803	VS-09-BU-DSUB-EG	Kontakt tipi Soket , 9 pinli, Kovan Ebadı 1	10	7,03 ABN
	1688874	VS-15-ST-DSUB-EG	Kontakt tipi Pin , 15 pinli, Kovan Ebadı 2	10	7,88 ABN
	1688887	VS-15-BU-DSUB-EG	Kontakt tipi Soket , 15 pinli, Kovan Ebadı 2	10	7,88 ABN
	1689899	VS-25-ST-DSUB-EG	Kontakt tipi Pin , 25 pinli, Kovan Ebadı 3	10	15,34 ABN
	1689909	VS-25-BU-DSUB-EG	Kontakt tipi Soket , 25 pinli, Kovan Ebadı 3	10	15,04 ABN
	1655111	VS-09-ST-DSUB-HD-EG	Kontakt tipi Pin , 9 pinli, Kovan Ebadı 1	10	10,34 ABN
	1655108	VS-09-BU-DSUB-HD-EG	Kontakt tipi Soket , 9 pinli, Kovan Ebadı 1	10	13,50 ABN
	1655179	VS-15-ST-DSUB-HD-EG	Kontakt tipi Pin , 15 pinli, Kovan Ebadı 2	10	14,33 ABN
	1655166	VS-15-BU-DSUB-HD-EG	Kontakt tipi Soket , 15 pinli, Kovan Ebadı 2	10	19,98 ABN
	1655234	VS-25-ST-DSUB-HD-EG	Kontakt tipi Pin , 25 pinli, Kovan Ebadı 1	10	21,70 ABN
	1655221	VS-25-BU-DSUB-HD-EG	Kontakt tipi Soket , 25 pinli, Kovan Ebadı 1	10	31,60 ABN
<b>Kovan Muhafazaları Vidalı Kilitleme</b>					
	1419722	CUC-DST-GZNI-S/DSSC9	IP20, Düz Kablo Çıkışı, Muhafaza ölçüsü 1, Sert Metal	1	12,40 ABN
	1419724	CUC-DST-GZNI-S/DSSC15	IP20, Düz Kablo Çıkışı, Muhafaza ölçüsü 2, Sert Metal	1	15,70 ABN
	1419727	CUC-DST-GZNI-S/DSSC25	IP20, Düz Kablo Çıkışı, Muhafaza ölçüsü 3, Sert Metal	1	16,40 ABN
	1419723	CUC-DST-GZNI-A/DSSC9	IP20, Açılı Kablo Çıkışı, Muhafaza ölçüsü 1, Sert Metal	1	11,85 ABN
	1419725	CUC-DST-GZNI-A/DSSC15	IP20, Açılı Kablo Çıkışı, Muhafaza ölçüsü 2, Sert Metal	1	15,98 ABN
	1419728	CUC-DST-GZNI-A/DSSC25	IP20, Açılı Kablo Çıkışı, Muhafaza ölçüsü 3, Sert Metal	1	17,22 ABN
	1419705	CUC-DST-GPME-S/DSSC9	IP20, Düz Kablo Çıkışı, Muhafaza ölçüsü 1, Metal kaplı	1	11,37 ABN
	1419710	CUC-DST-GPME-S/DSSC15	IP20, Düz Kablo Çıkışı, Muhafaza ölçüsü 2, Metal kaplı	1	12,47 ABN
	1419719	CUC-DST-GPME-S/DSSC25	IP20, Düz Kablo Çıkışı, Muhafaza ölçüsü 3, Metal Kaplı	1	12,82 ABN
	1419706	CUC-DST-GPME-A/DSSC9	IP20, Açılı Kablo Çıkışı, Muhafaza ölçüsü 1, Metal kaplı	1	11,30 ABN
	1419718	CUC-DST-GPME-A/DSSC15	IP20, Açılı Kablo Çıkışı, Muhafaza ölçüsü 2, Metal kaplı	1	12,47 ABN
	1419721	CUC-DST-GPME-A/DSSC25	IP20, Açılı Kablo Çıkışı, Muhafaza ölçüsü 3, Metal kaplı	1	12,82 ABN
<b>Kovan Muhafazaları Geçmeli Kilit</b>					
	1419746	CUC-DST-GZNI-S/DSFL9	IP20, Düz Kablo Çıkışı, Muhafaza ölçüsü 1, Sert Metal	1	17,77 ABN
	1419756	CUC-DST-GZNI-S/DSFL15	IP20, Düz Kablo Çıkışı, Muhafaza ölçüsü 2, Sert Metal	1	19,08 ABN
	1419758	CUC-DST-GZNI-S/DSFL25	IP20, Düz Kablo Çıkışı, Muhafaza ölçüsü 3, Sert Metal	1	22,80 ABN
	1419754	CUC-DST-GZNI-A/DSFL9	IP20, Açılı Kablo Çıkışı, Muhafaza ölçüsü 1, Sert Metal	1	17,77 ABN
	1419757	CUC-DST-GZNI-A/DSFL15	IP20, Açılı Kablo Çıkışı, Muhafaza ölçüsü 2, Sert Metal	1	19,21 ABN
	1419759	CUC-DST-GZNI-A/DSFL25	IP20, Açılı Kablo Çıkışı, Muhafaza ölçüsü 3, Sert Metal	1	23,00 ABN
	1419729	CUC-DST-GPME-S/DSFL9	IP20, Düz Kablo Çıkışı, Muhafaza ölçüsü 1, Metal kaplı	1	14,33 ABN
	1419731	CUC-DST-GPME-S/DSFL15	IP20, Düz Kablo Çıkışı, Muhafaza ölçüsü 2, Metal kaplı	1	15,63 ABN
	1419736	CUC-DST-GPME-S/DSFL25	IP20, Düz Kablo Çıkışı, Muhafaza ölçüsü 3, Metal Kaplı	1	15,85 ABN
	1419757	CUC-DST-GZNI-A/DSFL15	IP20, Açılı Kablo Çıkışı, Muhafaza ölçüsü 2, Metal kaplı	1	19,21 ABN
	1419741	CUC-DST-GPME-A/DSFL25	IP20, Açılı Kablo Çıkışı, Muhafaza ölçüsü 3, Metal kaplı	1	15,98 ABN
<b>Kontakt Ara Parçası (Vidalı Bağlantı)</b>					
	1688379	VS-09-ST-DSUB/10-MPT-0,5	Kontakt tipi Pin , 9 pinli, Kovan Ebadı 1	10	25,00 ABN
	1688395	VS-09-BU-DSUB/9-MPT-0,5	Kontakt tipi Soket , 9 pinli, Kovan Ebadı 1	10	25,70 ABN
	1688078	VS-15-ST-DSUB/16-MPT-0,5	Kontakt tipi Pin , 15 pinli, Kovan Ebadı 2	10	28,40 ABN
	1688094	VS-15-BU-DSUB/16-MPT-0,5	Kontakt tipi Soket , 15 pinli, Kovan Ebadı 2	10	29,30 ABN
	1689789	VS-25-ST-DSUB/25-MPT-0,5	Kontakt tipi Pin , 25 pinli, Kovan Ebadı 3	10	48,90 ABN
	1689776	VS-25-BU-DSUB/25-MPT-0,5	Kontakt tipi Soket , 25 pinli, Kovan Ebadı 3	10	48,70 ABN
	<b>IP67 Panel Montaj Çerçevesi</b>				
	1688366	VS-09-A	IP67 koruma sınıfı, kovan ebadı 1	5	7,17 ABN
	1688036	VS-15-A	IP67 koruma sınıfı, kovan ebadı 2	5	5,74 ABN
	1689750	VS-25-A	IP67 koruma sınıfı, kovan ebadı 3	5	8,96 ABN
<b>IP67 Kovan Muhafazası</b>					
	1688353	VS-09-T-2M16	IP67 Açılı Kablo Çıkışı, Muhafaza ölçüsü 1, PA	5	7,17 ABN
	1688052	VS-15-T-2PG11	IP67 Açılı Kablo Çıkışı, Muhafaza ölçüsü 2, PA	5	8,59 ABN
	1689792	VS-25-T-2M20	IP67 Açılı Kablo Çıkışı, Muhafaza ölçüsü 3, PA	5	10,89 ABN
					



YENİ

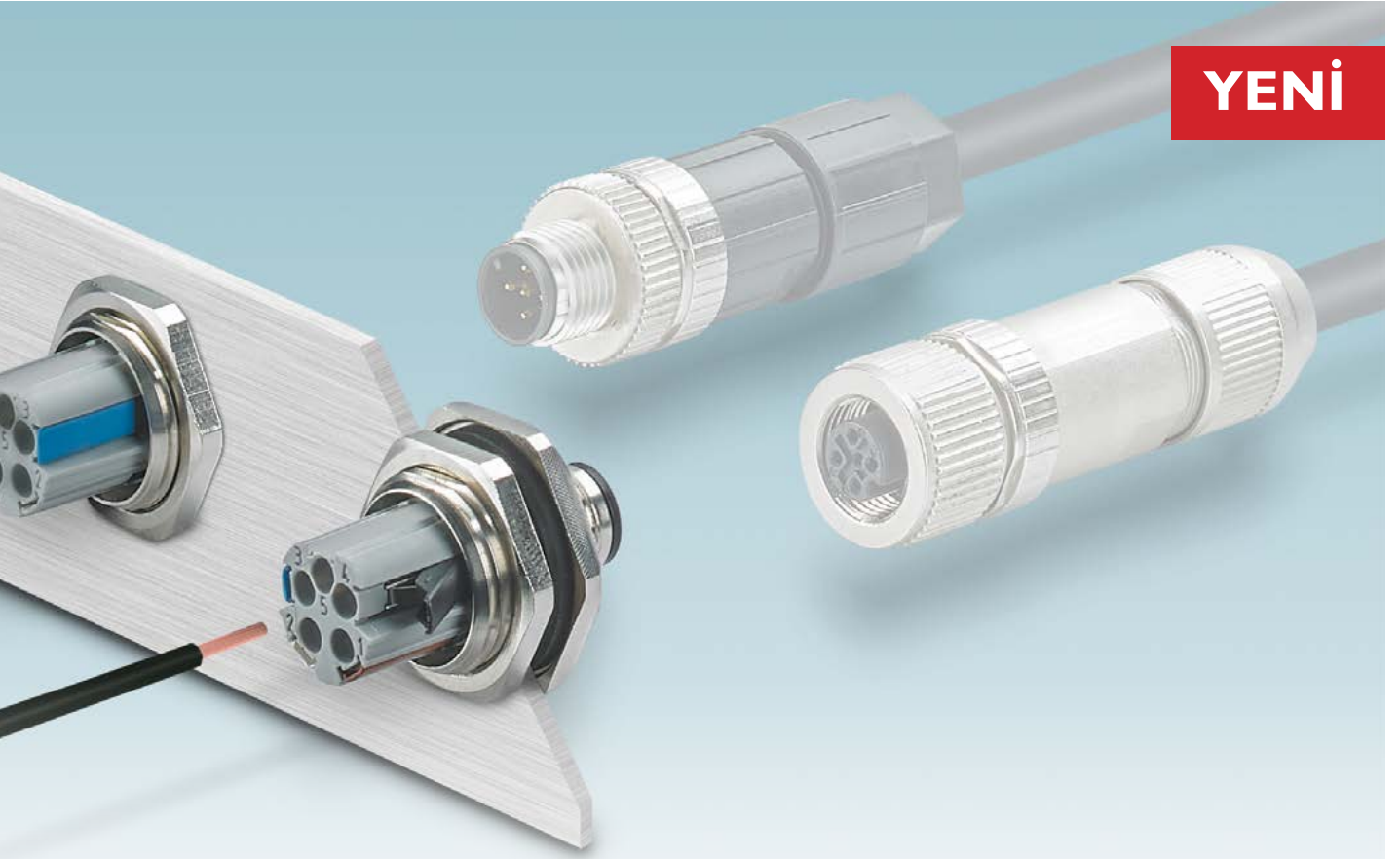

## M12 Cihaz Bağlantı Konnektörlerinde Yenilikçi Bağlantı : Push-Lock

Lehimleme, krimp sıkma ve vidalama gibi kullanıcıyı zorlayan ve vakit kaybettiren bağlantı sistemlerini unutun ve yenilikçi Push-Lock bağlantı ile tanışın. El aleti olmadan hızlı bir şekilde kablo montajını yapabileceğiniz benzersiz bağlantı sistemine sahip Push-Lock kilitlemeli konnektörlerimiz hakkında teknik bilgi almak için bizimle irtibata geçebilirsiniz.

### Avantajlarınız :

- Push-Lock bağlantısı ile kolay ve aletsiz bağlantı
- Renk kodlaması ile litz tellerinin kolay atanması ve kontak tutucu kolların sayısal işaretlenme imkanı
- Esnek iletkenlerin kollarla rahat bağlantısı
- Elektrik kablolarının hızlı ve güvenilir bağlantısı



SACC-E-M12MSD-4PL-M20 PN



SACC-E-M12FSD-4PL-M20 PN

SİPNO.	TİP	AÇIKLAMA	AMBALAJ (Ad.)	BİRİM FİYAT (€/Ad.)	SATIŞ GRUBU
<b>PUSH-LOCK BAĞLANTILI M12 CİHAZ KONNEKTÖRLERİ</b>					
1139796	SACC-E-M12MSD-4PL-M20 PN	M12, Fiş, 4 pinli, D-kodlu cihaz konnektörü	1	21,50	BF2
1139800	SACC-E-M12FSD-4PL-M20 PN	M12, Soket, 4 pinli, D-kodlu cihaz konnektörü	1	22,10	BF2
1139802	SACC-E-M12MS-4PL-M20	M12, Fiş, 4 pinli, A-kodlu cihaz konnektörü	1	22,50	BF2
1139803	SACC-E-M12FS-4PL-M20	M12, Soket, 4 pinli, A-kodlu cihaz konnektörü	1	23,20	BF2
1139804	SACC-E-M12MS-5PL-M20	M12, Fiş, 5 pinli, A-kodlu cihaz konnektörü	1	23,20	BF2
1139805	SACC-E-M12FS-5PL-M20	M12, Soket, 5 pinli, A-kodlu cihaz konnektörü	1	23,80	BF2

YENİ

## IP65/67 M12 CİHAZ KONNEKTÖRLERİ



Açıklama	4 KUTUPLU								5 KUTUPLU							
	A-Kodlu				D-kodlu				A-Kodlu				B-kodlu			
	Pin	Fiyat (€/Ad.)	Soket	Fiyat (€/Ad.)	Pin	Fiyat (€/Ad.)	Soket	Fiyat (€/Ad.)	Pin	Fiyat (€/Ad.)	Soket	Fiyat (€/Ad.)	Pin	Fiyat (€/Ad.)	Soket	Fiyat (€/Ad.)
Lehimli, Arkadan Bağlantı, Pg9 Dişli, 6mm pinli	1553459	10,29	1553462	10,53	1551516	10,29	1551503	10,53	1542745	10,80	1542761	11,06	1543647	10,80	1543650	11,06
Lehimli, Arkadan Bağlantı, Pg9 Dişli, 12mm pinli	-	-	1410777	14,18	1552308	13,92	1552272	14,18	1552311	14,44	1552285	14,68	1552324	14,44	1552298	14,68
Lehimli, Arkadan Bağlantı, M12 Dişli, 6mm pinli	1551820	10,29	-	-	1551859	10,29	-	-	1551833	10,80	-	-	1551846	10,80	-	-
Lehimli, Arkadan Bağlantı, M16 x 1.5 Dişli, 6mm pinli	1419742	10,29	1419755	10,53	1441749	10,29	1441752	10,53	1441765	10,80	1441778	11,06	1441781	10,80	1441794	11,06
Lehimli, Push Pull, Arkadan Bağlantı, M16 x 1.5, 6mm pinli	-	-	-	-	-	-	1027696	13,84	-	-	1027669	12,50	-	-	-	-

Litz Kablolu, Önden Bağlantı, Pg9 Dişli	1693762	11,72	1693788	11,44	-	-	-	-	1671111	12,22	1671098	12,48	-	-	-	-
Somun	1504084	0,66	-	-	-	-	-	-	-	-	-	-	-	-	-	-
Litz Kablolu, Önden Bağlantı, M16 Dişli x 1.5	1523450	11,70	1523434	11,97	1551558	11,70	1535202	11,97	1520055	12,22	1520039	12,48	1520013	12,22	1520000	12,48
Somun	1504097	0,66	-	-	-	-	-	-	-	-	-	-	-	-	-	-
Push Pull, Litz Kablolu, Önden Bağlantı, M16 Dişli x 1.5	-	-	-	-	-	-	1027686	15,17	-	-	1027683	13,96	-	-	-	-
Somun	1504097	0,66	-	-	-	-	-	-	-	-	-	-	-	-	-	-

Litz Kablolu, Kare Flaşlı 20mm, Önden Bağlantı, 4x3.2 mm	1419784	13,66	1419797	13,92	1441626	13,66	1441639	13,92	1441642	14,18	1441655	14,44	1441668	14,18	1441671	14,44
Litz Kablolu, Kare Flaşlı 25mm, Önden Bağlantı, 4x2.7 mm	1419991	13,92	1420003	14,18	1440957	13,92	1440960	14,18	1440973	14,44	1440986	14,68	1440999	14,44	1441558	14,68

Litz Kablolu, Arkadan Bağlantı, Pg9 Dişli	1556618	13,13	1556621	13,39	1551532	13,13	1551529	13,39	1542703	13,66	1542729	13,92	1543663	13,66	1543676	13,92
Litz Kablolu, Arkadan Bağlantı, M12 Dişli	1551875	13,13	-	-	1551901	13,13	-	-	1551888	13,66	-	-	1551891	13,66	-	-
Litz Kablolu, Arkadan Bağlantı, M16 Dişli x 1.5	1419629	13,13	1419632	13,39	1419603	13,13	1419616	13,39	1419645	13,66	1419658	13,92	1419661	13,66	1419674	13,92
Push Pull, Litz Kablolu, Arkadan Bağlantı, M16 Dişli x 1.5	-	-	-	-	-	-	1027670	16,74	-	-	1027666	-	-	-	-	-



Farklı iletim türleri, konnektör kodlamaları, kutup sayıları ve bağlantı çeşitleri ile ilgili talepleriniz için bizimle irtibata geçiniz.



IP65/67 M12 CİHAZ KONNEKTÖRLERİ



Lehim bağlantılı



Kablo bağlantılı

Network	Açıklama	Kablo uzunluğu	Fiş	Fiyat (€/Ad.)	S.Grubu	Soket	Fiyat (€/Ad.)	S.Grubu	Fiş	Fiyat (€/Ad.)	S.Grubu	Soket	Fiyat (€/Ad.)	S.Grubu	
Ethernet	CAT 5- 4 pin-lehim		1456514	11,58	ABQ	1456527	11,83	ABQ							
	CAT 5- 4 pin-93E	2 m										1405866	44,50	ABQ	
	CAT 5- 8 pin-lehim		1456530	16,26	ABQ	1456543	17,55	ABQ							
	CAT 5- 8 pin-94B	5 m										1407877	72,30	ABQ	
	CAT 5- 8 pin-94C	2 m										1412820	88,80	ABN	
	CAT 6A-8 pin-lehim					1424177	23,40	ABQ							
	CAT 6A-8 pin-94F	0.5 m											1424135	38,60	ABQ
		1 m											1424148	41,40	ABQ
		2 m											1424151	47,00	ABQ
		5 m											1424164	63,90	ABQ
	CAT 5- 8 pin-hibrit-lehim					1407503	23,40	ABQ							
	CAT 5- 8 pin-hibrit-94H	0.5 m											1407504	39,20	ABQ
		1 m											1407505	44,90	ABQ
		2 m											1407506	54,00	ABQ
		5 m											1407507	78,90	ABQ
Profinet	4 pin - lehim		1456556	11,58	ABQ	1456569	11,83	ABQ							
	4 pin - 93B	0.5 m							1437805	33,90	ABQ	1437766	34,20	ABQ	
		1 m							1437818	36,10	ABQ	1437779	36,30	ABQ	
		2 m							1437821	40,40	ABQ	1437782	40,60	ABQ	
		5 m							1437834	53,20	ABQ	1437795	53,90	ABQ	
	4 pin - 93C	2 m													
	3 m														
EtherCAT	Lehim		1456556	11,58	ABQ	1456569	11,83	ABQ							
	93K kablolu	0.5 m							1419138	33,90	ABQ	1419134	34,20	ABQ	
		1 m							1419139	36,10	ABQ	1419135	36,30	ABQ	
		2 m							1419140	40,40	ABQ	1419136	40,60	ABQ	
		5 m							1419141	53,20	ABQ	1419137	53,50	ABQ	
<b>Fieldbus</b>															
<b>Profibus</b>			1456475	12,09	ABQ	1456488	12,36	ABQ	1534342	34,40	ABQ	1534384	34,60	ABQ	
<b>Interbus</b>			1456572	12,09	ABQ	1456585	12,36	ABQ	1534504	34,60	ABQ	1534546	34,90	ABQ	
<b>CANopen / EtherNet/IP</b>			1456491	12,09	ABQ	1456501	12,36	ABQ	1534423	34,60	ABQ	1534465	34,80	ABQ	
<b>CC-Link</b>			1457856	11,58	ABQ	1457869	11,83	ABQ							
<b>FOUNDATION Fieldbus, sarı</b>			1457872	11,58	ABQ										

# HPC

## High Power Charging



# E-Mobility

## Şarj Teknolojileri

### Uygulamanız için; Bağlantı Sistemleri, Kontrolörler ve Yazılım Çözümleri

Phoenix Contact E-Mobilitye farklı şarj sistemleri için şarj altyapınıza yönelik farklı konseptlerin kurulmasına olanak tanıyan geniş ürün seçenekleri ve teknolojisi sunmaktadır. Şebekeden AC ve hızlı DC şarj sistemi için kullanıcının ihtiyacı olan tüm bileşenleri sunmaktadır.



DC Konnektörler -  
Type1, Type2 ve GB/T Standart



AC Konnektörler  
Type1, Type2 ve GB/T Standart



Akıllı Şarj İstasyonları için  
yazılım çözümleri



AC/DC Hızlı Şarj için Kontrolör



Konvansiyonel Şarj için  
AC şarj Kontrolörü



Araç Inlet -  
CCS Type1 ve Type2

Benzersiz bağlantı teknolojisi ve ürünlerimiz hakkında detaylı teknik bilgi ve teklif almak için bizimle irtibata geçebilirsiniz.

# Cihaz Baęlantı Elemanları ve Elektronik Boş Kutular



## Yüksek Akım Geçiş Klemensleri

Yüksek akım iletimi (232 A'e kadar) için 4 mm<sup>2</sup> - 150 mm<sup>2</sup> iletken kesidine uygun olarak tasarladığımız vidalı, push-in ve T-LOX bağlantılı Panel Geçiş Klemenslerimizle panel engelini ortadan kaldırın.

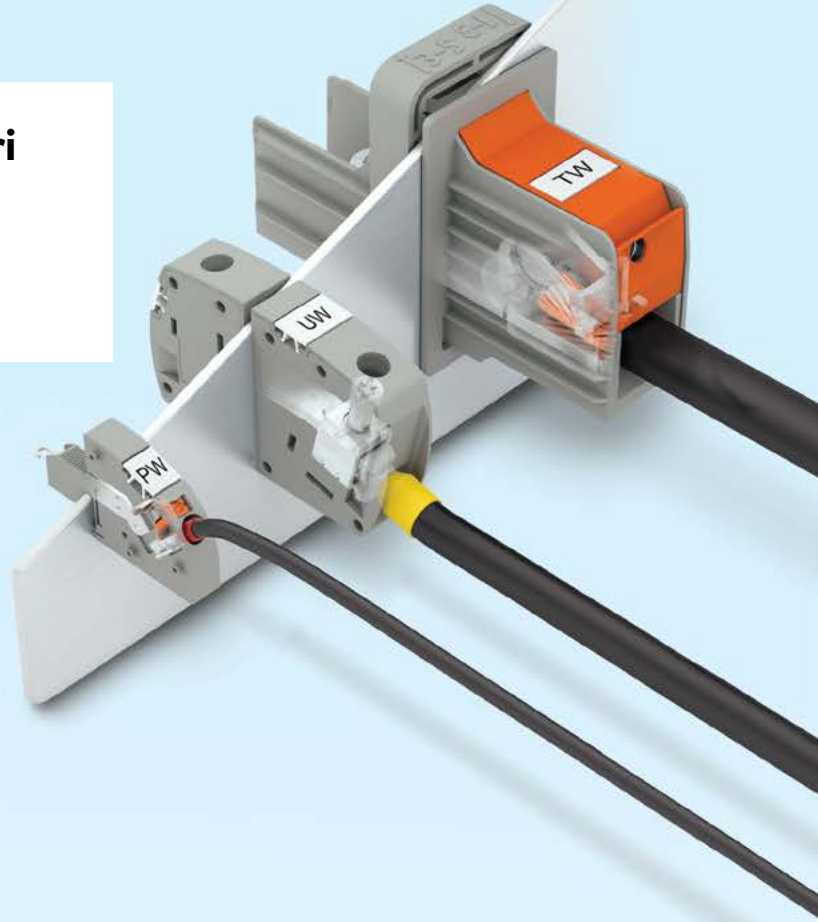
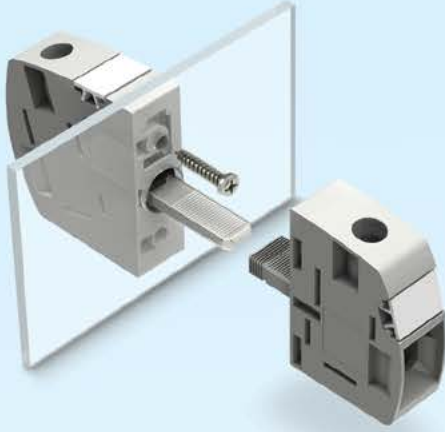

## TDPT Serisi Klemensler

Özdeş ebatları sayesinde PCB veya cihaza montaj zorunluluğu olmadan vidalı veya push-in yaylı bağlantı seçeneği ile hızlı bir şekilde işlemi gerçekleştirebilirsiniz.

# İçindekiler

## CİHAZ BAĞLANTI ELEMANLARI VE BOŞ KUTULAR

### BASKILI DEVRE KLEMENSLERİ

Sabit bağlantılı çözümler  
ekranlı ve ekranlı konnektörler

COMBICON control

219



### LED UYGULAMALARI İÇİN KLEMENS VE KONNEKTÖRLER

LED sistemleri için çözümler

COMBICON control

221



### FINEPITCH

Karttan karta bağlantı konnektörleri  
0,8 ve 1,27mm pin aralıklı Finepitch serisi

COMBICON control

223



### SMD MONTAJ İÇİN ÇÖZÜMLER

COMBICON control

225



### BASKILI DEVRE KONNEKTÖRLERİ

Geçmeli bağlantı çözümleri  
3,81 - 5,08 - 7,62 pin aralığı

COMBICON I/O

226



### SKEDD

Lehimsiz ve geçmeli bağlantı konnektörleri

SKEDD

228



### COMBICON COMPACT

Bina haberleşme sistemleri ve telekomünikasyon için  
PCB klemensleri ve konnektörleri

COMBICON compact

235



### COMBICON AKSESUARLAR

COMBICON

235

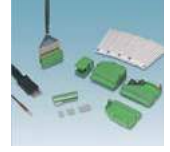

### COMBICON POWER

Güç elektroniği için PCB klemensleri ve konnektörleri

COMBICON power

236

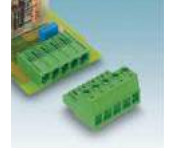

### PANEL GEÇİŞ KLEMENSLERİ ve T-LOX

COMBICON control

238



### COMBICON HOUSING

Endüstriyel elektronik ve yarı endüstriyel uygulamalar için  
elektronik boş kutular

COMBICON housing

239



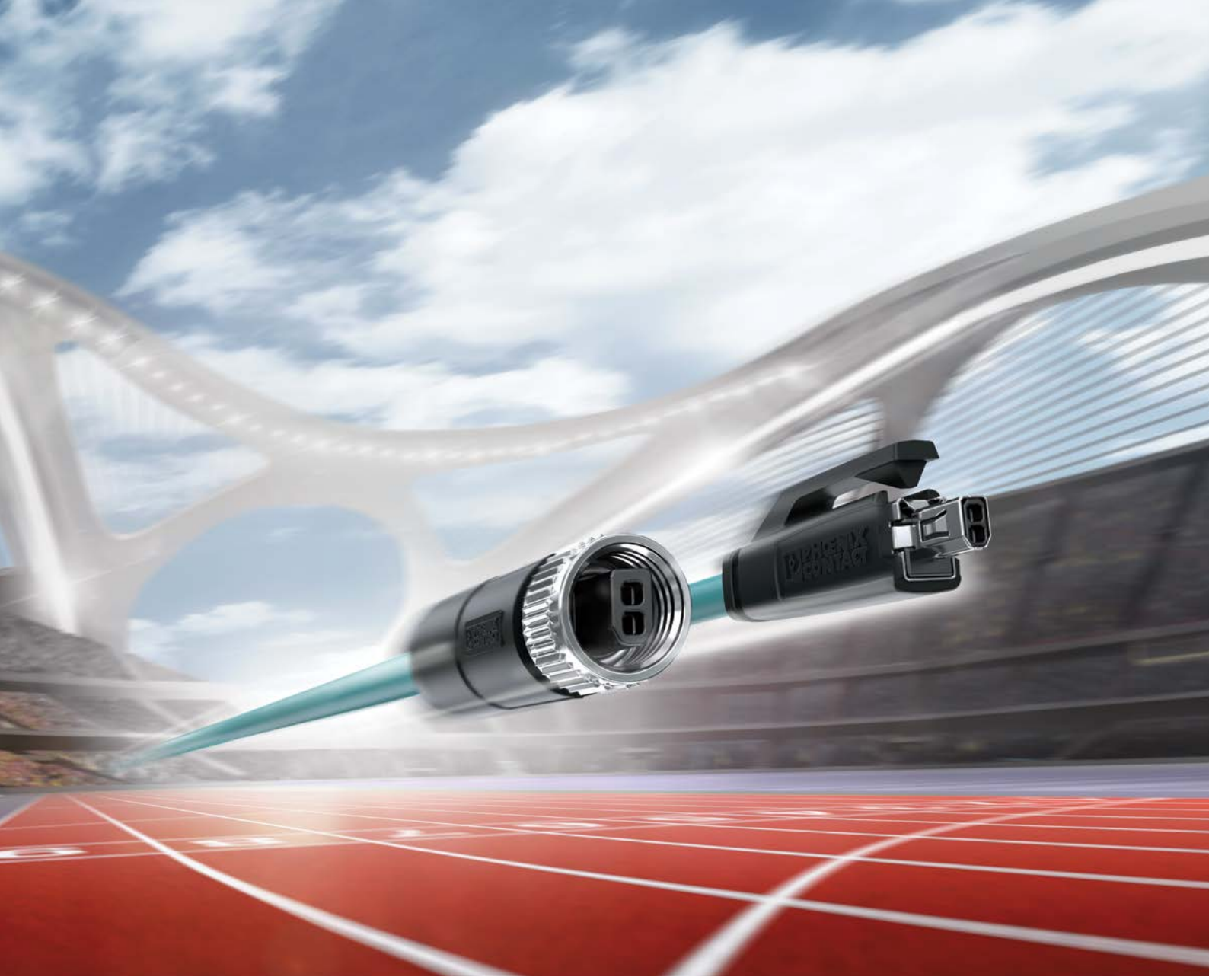

## Sahadan Buluta Veri İletimi: Single Pair Ethernet



Single Pair Ethernet (SPE), bir çift iki telli kablo sayesinde Ethernet aracılığı ile sağlanan yüksek performanslı veri iletimine ek olarak Power over Data Line üzerinden terminal cihazlarına güç iletimi sağlamaktadır. Teknolojik dönüşüm ihtiyaçlarının önem kazandığı günümüzde SPE, "Industrial Internet of Things" IIoT ve Endüstri 4.0 uygulamalarını sahadan buluta mümkün kılmaktadır.

Single Pair Ethernet (SPE) ile fieldbus mimarisi homojen bir ağ ile değiştirilebilir; tek bir arayüz aracılığı ile daha az saha kabloları yapılarak daha çok cihaza bağlanabilir ve en önemlisi bu yatırım daha düşük maliyetle gerçekleştirilebilir. Bu sayede saha düzeyinde talep edilen verimli altyapı koşulları sağlanır ve artan terminal sayılarının ihtiyaç duyduğu ve günümüz haberleşme protokollerinin sağlayamadığı iletim hızına kolay bir şekilde erişilebilir.

Phoenix Contact olarak Ethernet tabanlı haberleşmenin temeli olan Single Pair Ethernet (SPE) teknolojisi için sunduğumuz çözümlerle ilgili bilgi almak için bize ulaşabilirsiniz.

Daha fazla bilgi için: (0216) 225 43 00 / [phoenixcontact.com.tr](http://phoenixcontact.com.tr)



SİRNO.	TİP	AÇIKLAMA	AMBALAJ (Ad.)	BİRİM FİYAT (€/Ad.)	SATIŞ GRUBU
<b>PCB KLEMENSİ - PİN ARALIĞI 2,54 mm</b>					
1725656	MPT 0,5/ 2-2,54	Vidalı 2 kutuplu	0,14-0,5 mm <sup>2</sup>	6A - 160V	250 <b>0,64</b> AAA
1725669	MPT 0,5/ 3-2,54	Vidalı 3 kutuplu	0,14-0,5 mm <sup>2</sup>	6A - 160V	250 <b>0,95</b> AAA
1725672	MPT 0,5/ 4-2,54	Vidalı 4 kutuplu	0,14-0,5 mm <sup>2</sup>	6A - 160V	250 <b>1,27</b> AAA
1791826	FFKDS/H-2,54	Yaylı, tek kutup, sağ taraf açık, yatay giriş	0,14-0,5 mm <sup>2</sup>	6A - 160V	250 <b>0,45</b> AAA
1791868	FFKDSA1/H-5,08	Yaylı, tek kutup +kapak, yatay giriş	0,14-0,5 mm <sup>2</sup>	6A - 160V	250 <b>0,60</b> AAA
1791813	FFKDS/V-2,54	Yaylı, tek kutup, sağ taraf açık, dikey giriş	0,14-0,5 mm <sup>2</sup>	6A - 160V	250 <b>0,45</b> AAA
1791855	FFKDSA1/V-5,08	Yaylı, tek kutup +kapak, dikey giriş	0,14-0,5 mm <sup>2</sup>	6A - 160V	250 <b>0,60</b> AAA



MPT 0,5/...-2,54



FFKDS/H-2,54



MKDSN 1,5...



MKKDS 1,5/...



MKKDSH 3/3

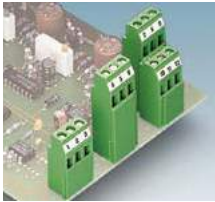

<b>PCB KLEMENSİ - VİDALI - PİN ARALIĞI: 3,81 - 5,08 - 7,62 mm</b>					
1727010	MKDS 1/ 2-3,81	2 kutuplu	0,14-1 mm <sup>2</sup>	10A - 200V	250 <b>0,67</b> AAA
1727023	MKDS 1/ 3-3,81	3 kutuplu,	0,14-1 mm <sup>2</sup>	10A - 200V	250 <b>0,99</b> AAA
1727036	MKDS 1/ 4-3,81	4 kutuplu,	0,14-1 mm <sup>2</sup>	10A - 200V	250 <b>1,32</b> AAA
1727049	MKDS 1/ 5-3,81	5 kutuplu,	0,14-1 mm <sup>2</sup>	10A - 200V	250 <b>1,66</b> AAA
1729128	MKDSN 1,5/ 2-5,08	2 kutuplu,	0,14-1,5 mm <sup>2</sup>	13,5A - 400V	250 <b>0,58</b> AAA
1729131	MKDSN 1,5/ 3-5,08	3 kutuplu,	0,14-1,5 mm <sup>2</sup>	13,5A - 400V	250 <b>0,86</b> AAA
1726040	MKKDSN 1,5/ 2-5,08	2 kutuplu,	0,14-1,5 mm <sup>2</sup>	13,5A - 400V	250 <b>1,34</b> AAA
1726066	MKKDSN 1,5/ 3-5,08	3 kutuplu,	0,14-1,5 mm <sup>2</sup>	13,5A - 400V	250 <b>2,01</b> AAA
1715721	MKDS 1,5/ 2-5,08	2 kutuplu,	0,14-1,5 mm <sup>2</sup>	17,5A - 400V	250 <b>0,71</b> AAA
1715734	MKDS 1,5/ 3-5,08	3 kutuplu,	0,14-1,5 mm <sup>2</sup>	17,5A - 400V	250 <b>1,07</b> AAA
1725038	MKKDS 1,5/ 2-5,08	2 kutuplu,	0,14-1,5 mm <sup>2</sup>	17,5A - 320V	100 <b>1,64</b> AAA
1725041	MKKDS 1,5/ 3-5,08	3 kutuplu,	0,14-1,5 mm <sup>2</sup>	17,5A - 320V	100 <b>2,45</b> AAA
1711725	MKDS 3/ 2-5,08	2 kutuplu,	0,2-2,5 mm <sup>2</sup>	24A - 400V	100 <b>0,86</b> AAA
1711738	MKDS 3/ 3-5,08	3 kutuplu,	0,2-2,5 mm <sup>2</sup>	24A - 400V	100 <b>1,30</b> AAA
1721728	MKKDS 3/ 2-5,08	2 kutuplu,	0,2-2,5 mm <sup>2</sup>	22A - 320V	50 <b>2,11</b> AAA
1721731	MKKDS 3/ 3-5,08	3 kutuplu,	0,2-2,5 mm <sup>2</sup>	22A - 320V	50 <b>3,16</b> AAA
1731721	GMKDS 3/ 2-7,62	2 kutuplu,	0,2-2,5 mm <sup>2</sup>	22A - 630V	100 <b>1,24</b> AAA
1731734	GMKDS 3/ 3-7,62	3 kutuplu,	0,2-2,5 mm <sup>2</sup>	24A - 630V	100 <b>1,86</b> AAA
1721045	MKKDSH 3/ 2	2 kutuplu,	0,2-2,5 mm <sup>2</sup>	24A - 400V	50 <b>1,42</b> AAA
1721346	MKKDSH 3/ 3	3 kutuplu,	0,2-2,5 mm <sup>2</sup>	24A - 400V	50 <b>2,14</b> AAA
1713723	SMKDS 3/ 2-5,08	2 kutuplu,	0,2-2,5 mm <sup>2</sup>	24A - 400V	100 <b>0,93</b> AAA
1713736	SMKDS 3/ 3-5,08	3 kutuplu,	0,2-2,5 mm <sup>2</sup>	24A - 400V	100 <b>1,39</b> AAA

Farklı çeşitler için lütfen bizi arayınız.

<b>PCB KLEMENSİ - YAYLI - PİN ARALIĞI: 3,81- 5,08 mm</b>						
1889301	ZFKDS 1,5C-5,0	Tek kutuplu,	0,2-1,5 mm <sup>2</sup> ,	16A - 320V,	çift katlı	50 <b>0,72</b> AAA
1889275	ZFKKDSA 1,5C-5,0 L	1889301'de sol taraf için sonlandırıcı				50 <b>0,93</b> AAA
1889288	ZFKKDSA 1,5C-6,0 R	1889301'de sağ taraf için sonlandırıcı				50 <b>0,93</b> AAA
1904969	ZFKDS 2,5-5,08	Tek kutuplu,	0,2-2,5 mm <sup>2</sup> ,	24A - 320V		50 <b>0,30</b> AAA
1905214	ZFKDS 2,5-5,08-L	1904969'da sol taraf için sonlandırıcı				50 <b>0,39</b> AAA
1905010	ZFKKDSA 2,5-6,08-R	1904969'da sağ taraf için sonlandırıcı				50 <b>0,39</b> AAA
1905023	ZFKKDS 2,5-5,08	Tek kutuplu	0,2-2,5 mm <sup>2</sup> ,	17,5A - 320V,	çift katlı	50 <b>0,75</b> AAA
1905227	ZFKKDSA 2,5-5,08 L	1905023'de sol taraf için sonlandırıcı				50 <b>0,97</b> AAA
1905036	ZFKKDSA 2,5-6,08 R	1905023'de sağ taraf için sonlandırıcı				50 <b>0,97</b> AAA
1704415	ZFK3DS 1,5-5,08	Tek kutuplu,	0,2-1,5 mm <sup>2</sup> ,	12A - 320V,	üç katlı	100 <b>1,12</b> AAA
1704554	ZFK3DSA 1,5-6,08	1704415 için sonlandırıcı				250 <b>1,45</b> AAA
1705003	ZFKDS 1-W-3,81	Tek kutuplu,	0,14-1,0 mm <sup>2</sup> ,	12A - 200V,	turuncu mandallı	50 <b>0,38</b> AAA
1704994	ZFKDSA 1-W-6,35	1705003'de sağ taraf için sonlandırıcı				50 <b>0,49</b> AAA
1706714	ZFKDS 1,5-W-5,08	Tek kutuplu,	0,2-1,5mm <sup>2</sup> ,	16A - 400V,	turuncu mandallı	250 <b>0,40</b> AAA
1706730	ZFKDSA 1,5-W-7,62	1706714'de sağ taraf için sonlandırıcı				250 <b>0,53</b> AAA

Farklı çeşitler için lütfen bizi arayınız.

<b>PCB KLEMENSİ - YAYLI - AÇILI- PİN ARALIĞI: 3,81- 5,08 mm</b>						
1751477	SPTA 1,5/ 2-3,81	2 kutuplu,	0,2-1,5 mm <sup>2</sup> ,	9 A - 160V		100 <b>0,73</b> AAA
1751480	SPTA 1,5/ 3-3,81	3 kutuplu,	0,2-1,5 mm <sup>2</sup> ,	9 A - 160V		100 <b>1,10</b> AAA
1751493	SPTA 1,5/ 4-3,81	4 kutuplu,	0,2-1,5 mm <sup>2</sup> ,	9 A - 160V		50 <b>1,45</b> AAA
1751503	SPTA 1,5/ 5-3,81	5 kutuplu,	0,2-1,5 mm <sup>2</sup> ,	9 A - 160V		50 <b>1,82</b> AAA
1751163	SPTA 1,5/ 2-5,08	2 kutuplu,	0,2-1,5 mm <sup>2</sup> ,	9 A - 320V		100 <b>0,73</b> AAA
1744442	SPTA 1,5/ 3-5,08	3 kutuplu,	0,2-1,5 mm <sup>2</sup> ,	9 A - 320V		100 <b>1,10</b> AAA
1751189	SPTA 1,5/ 4-5,08	4 kutuplu,	0,2-1,5 mm <sup>2</sup> ,	9 A - 320V		50 <b>1,45</b> AAA
1751192	SPTA 1,5/ 5-5,08	5 kutuplu,	0,2-1,5 mm <sup>2</sup> ,	9 A - 320V		50 <b>1,82</b> AAA

Maksimum 12 kutuplu / 3,5-5,0 mm pin aralığı

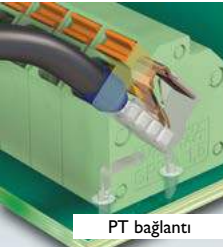

PT bağlantı

SPTA 1,5/...



Arka arkaya monte edilebilir.



Vida bağlantılı PCB klemensi  
Asansör bağlantı sistemi



Yay bağlantılı  
PCB klemensi

SİRNO. TİP AÇIKLAMA AMBALAJ (Ad.) BİRİM FİYAT (€/Ad.) SATIŞ GRUBU

## PCB KLEMENSİ - YAYLI - YATAY/DİKEY - PİN ARALIĞI 3,5 VE 5,0mm

### YATAY - 3,5 mm

1990737	SPT 1,5/ 2-H-3,5	2 kutuplu	0,2-1,5 mm <sup>2</sup>	17,5 A - 200V	100	<b>0,65</b>	AAA
1990740	SPT 1,5/ 3-H-3,5	3 kutuplu	0,2-1,5 mm <sup>2</sup>	17,5 A - 200V	100	<b>0,96</b>	AAA
1990753	SPT 1,5/ 4-H-3,5	4 kutuplu	0,2-1,5 mm <sup>2</sup>	17,5 A - 200V	100	<b>1,28</b>	AAA
1990766	SPT 1,5/ 5-H-3,5	5 kutuplu	0,2-1,5 mm <sup>2</sup>	17,5 A - 200V	100	<b>1,61</b>	AAA

### DİKEY - 3,5 mm

1990850	SPT 1,5/ 2-V-3,5	2 kutuplu	0,2-1,5 mm <sup>2</sup>	17,5 A - 200V	100	<b>0,65</b>	AAA
1990863	SPT 1,5/ 3-V-3,5	3 kutuplu	0,2-1,5 mm <sup>2</sup>	17,5 A - 200V	100	<b>0,96</b>	AAA
1990876	SPT 1,5/ 4-V-3,5	4 kutuplu	0,2-1,5 mm <sup>2</sup>	17,5 A - 200V	100	<b>1,28</b>	AAA
1990889	SPT 1,5/ 5-V-3,5	5 kutuplu	0,2-1,5 mm <sup>2</sup>	17,5 A - 200V	100	<b>1,61</b>	AAA

### YATAY - 5,0 mm

1990973	SPT 2,5/ 2-H-5,0	2 kutuplu	0,2-2,5 mm <sup>2</sup>	24A - 400V	100	<b>0,66</b>	AAA
1990986	SPT 2,5/ 3-H-5,0	3 kutuplu	0,2-2,5 mm <sup>2</sup>	24A - 400V	100	<b>0,98</b>	AAA
1990999	SPT 2,5/ 4-H-5,0	4 kutuplu	0,2-2,5 mm <sup>2</sup>	24A - 400V	100	<b>1,31</b>	AAA
1991008	SPT 2,5/ 5-H-5,0	5 kutuplu	0,2-2,5 mm <sup>2</sup>	24A - 400V	100	<b>1,64</b>	AAA

### DİKEY - 5,0 mm

1991095	SPT 2,5/ 2-V-5,0	2 kutuplu	0,2-2,5 mm <sup>2</sup>	24A - 400V	100	<b>0,66</b>	AAA
1991105	SPT 2,5/ 3-V-5,0	3 kutuplu	0,2-2,5 mm <sup>2</sup>	24A - 400V	100	<b>0,98</b>	AAA
1991118	SPT 2,5/ 4-V-5,0	4 kutuplu	0,2-2,5 mm <sup>2</sup>	24A - 400V	100	<b>1,31</b>	AAA
1991121	SPT 2,5/ 5-V-5,0	5 kutuplu	0,2-2,5 mm <sup>2</sup>	24A - 400V	100	<b>1,64</b>	AAA

Maksimum 12 kutuplu

## PCB KLEMENSİ - YAYLI - ÇİFT KATLI - PİN ARALIĞI 3,5

1841490	SPTD 1,5/ 2-H-3,5	2 kutuplu,	0,14-1,5 mm <sup>2</sup> ,	10 A - 200V	100	<b>1,60</b>	AAA
1841500	SPTD 1,5/ 3-H-3,5	3 kutuplu,	0,14-1,5 mm <sup>2</sup> ,	10 A - 200V	100	<b>2,39</b>	AAA
1841513	SPTD 1,5/ 4-H-3,5	4 kutuplu,	0,14-1,5 mm <sup>2</sup> ,	10 A - 200V	50	<b>3,19</b>	AAA
1841526	SPTD 1,5/ 5-H-3,5	5 kutuplu,	0,14-1,5 mm <sup>2</sup> ,	10 A - 200V	50	<b>3,97</b>	AAA
1841539	SPTD 1,5/ 6-H-3,5	6 kutuplu,	0,14-1,5 mm <sup>2</sup> ,	10 A - 200V	50	<b>4,77</b>	AAA
1841542	SPTD 1,5/ 7-H-3,5	7 kutuplu,	0,14-1,5 mm <sup>2</sup> ,	10 A - 200V	25	<b>5,56</b>	AAA
1841555	SPTD 1,5/ 8-H-3,5	8 kutuplu,	0,14-1,5 mm <sup>2</sup> ,	10 A - 200V	25	<b>6,36</b>	AAA
1841568	SPTD 1,5/ 9-H-3,5	9 kutuplu,	0,14-1,5 mm <sup>2</sup> ,	10 A - 200V	25	<b>7,16</b>	AAA
1841571	SPTD 1,5/10-H-3,5	10 kutuplu,	0,14-1,5 mm <sup>2</sup> ,	10 A - 200V	25	<b>7,95</b>	AAA
1841584	SPTD 1,5/11-H-3,5	11 kutuplu,	0,14-1,5 mm <sup>2</sup> ,	10 A - 200V	25	<b>8,75</b>	AAA
1841597	SPTD 1,5/12-H-3,5	12 kutuplu,	0,14-1,5 mm <sup>2</sup> ,	10 A - 200V	25	<b>9,54</b>	AAA

## PCB KLEMENSİ - VİDALI-PİN ARALIĞI: 5,08 - 6,35 mm

1017491	TDPT 2,5/ 2-SC-5,08	2 kutuplu	0,2-2,5mm <sup>2</sup>	24 A - 400V	50	<b>0,88</b>	AAA
1017492	TDPT 2,5/ 3-SC-5,08	3 kutuplu	0,2-2,5mm <sup>2</sup>	24 A - 400V	50	<b>1,31</b>	AAA
1017493	TDPT 2,5/ 4-SC-5,08	4 kutuplu	0,2-2,5mm <sup>2</sup>	24 A - 400V	50	<b>1,75</b>	AAA
1017494	TDPT 2,5/ 5-SC-5,08	5 kutuplu	0,2-2,5mm <sup>2</sup>	24 A - 400V	50	<b>2,20</b>	AAA
1017495	TDPT 2,5/ 6-SC-5,08	6 kutuplu	0,2-2,5mm <sup>2</sup>	24 A - 400V	50	<b>2,62</b>	AAA

Maksimum 12 Kutuplu (Üst ürün grubu için)

1017514	TDPT 4/ 2-SC-6,35-ZB	2 kutuplu	0,2-6mm <sup>2</sup>	41A - 1000 V	50	<b>1,15</b>	AAA
1017515	TDPT 4/ 3-SC-6,35-ZB	3 kutuplu	0,2-6mm <sup>2</sup>	41A - 1000 V	50	<b>1,71</b>	AAA
1017516	TDPT 4/ 4-SC-6,35-ZB	4 kutuplu	0,2-6mm <sup>2</sup>	41A - 1000 V	50	<b>2,28</b>	AAA

Maksimum 6 kutuplu

## PCB KLEMENSİ - YAYLI -PİN ARALIĞI: 5,08 - 6,35 mm

1017503	TDPT 2,5/ 2-SP-5,08	2 kutuplu	0,2-4mm <sup>2</sup>	32 A - 400V	50	<b>0,86</b>	AAA
1017504	TDPT 2,5/ 3-SP-5,08	3 kutuplu	0,2-4mm <sup>2</sup>	32 A - 400V	50	<b>1,31</b>	AAA
1017505	TDPT 2,5/ 4-SP-5,08	4 kutuplu	0,2-4mm <sup>2</sup>	32 A - 400V	50	<b>1,75</b>	AAA
1017506	TDPT 2,5/ 5-SP-5,08	5 kutuplu	0,2-4mm <sup>2</sup>	32 A - 400V	50	<b>2,20</b>	AAA
1017507	TDPT 2,5/ 6-SP-5,08	6 kutuplu	0,2-4mm <sup>2</sup>	32 A - 400V	50	<b>2,62</b>	AAA

Maksimum 12 Kutuplu (Üst ürün grubu için)

1017521	TDPT 4/ 2-SP-6,35-ZB	2 kutuplu	0,2-6mm <sup>2</sup>	41 A - 1000V	50	<b>1,79</b>	AAA
1017522	TDPT 4/ 3-SP-6,35-ZB	3 kutuplu	0,2-6mm <sup>2</sup>	41 A - 1000V	50	<b>2,69</b>	AAA
1017523	TDPT 4/ 4-SP-6,35-ZB	4 kutuplu	0,2-6mm <sup>2</sup>	41 A - 1000V	50	<b>3,57</b>	AAA

Maksimum 6 kutuplu



SPT 1,5/ ...-H-3,5

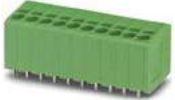

SPT 1,5/ ...-V-3,5



SPT 2,5/ ...-H-5,0



SPT 2,5/ ...-V-5,0



SPTD 1,5/ ...-H-3,5



TDPT 2,5/ 2-SC-5,08



TDPT 4/ 2-SC-6,35-ZB



TDPT 4/ 2-SC-6,35-ZB



TDPT 4/ 2-SP-6,35-ZB

SİRNO. TİP AÇIKLAMA AMBALAJ (Ad.) BİRİM FİYAT (€/Ad.) SATIŞ GRUBU

## SMD

### PTSM LED KLEMENSLERİ 6A - 160V



PTSM 0,5/ 1-2,5-H SMD



PTSM 0,5/ ...-2,5 - H SMD WH R24



PTSM 0,5/ ...-2,5 - V SMD R24



PTSM 0,5/ ...-2,5 - V SMD WH R24

1840035	PTSM 0,5/ 1-2,5-H SMD WH L R24	1 kutup	0,14-0,5 mm <sup>2</sup>	yaylı	yatay	beyaz	1000	0,57	AAC
1702473	PTSM 0,5/ 2-2,5-H SMD R24	2 kutuplu	0,14-0,5 mm <sup>2</sup>	yaylı	yatay	siyah	770	0,90	AAC
1771033	PTSM 0,5/ 3-2,5-H SMD R44	3 kutuplu	0,14-0,5 mm <sup>2</sup>	yaylı	yatay	siyah	770	1,09	AAC
1702474	PTSM 0,5/ 4-2,5-H SMD R24	4 kutuplu	0,14-0,5 mm <sup>2</sup>	yaylı	yatay	siyah	770	1,27	AAC
1771059	PTSM 0,5/ 5-2,5-H SMD R44	5 kutuplu	0,14-0,5 mm <sup>2</sup>	yaylı	yatay	siyah	770	1,45	AAC
1814634	PTSM 0,5/ 2-2,5-H SMD WH R24	2 kutuplu	0,14-0,5 mm <sup>2</sup>	yaylı	yatay	beyaz	770	0,83	AAC
1814647	PTSM 0,5/ 3-2,5-H SMD WH R44	3 kutuplu	0,14-0,5 mm <sup>2</sup>	yaylı	yatay	beyaz	770	1,04	AAC
1814650	PTSM 0,5/ 4-2,5-H SMD WH R24	4 kutuplu	0,14-0,5 mm <sup>2</sup>	yaylı	yatay	beyaz	770	1,24	AAC
1814663	PTSM 0,5/ 5-2,5-H SMD WH R44	5 kutuplu	0,14-0,5 mm <sup>2</sup>	yaylı	yatay	beyaz	770	1,44	AAC
1771091	PTSM 0,5/ 2-2,5-V SMD R44	2 kutuplu	0,14-0,5 mm <sup>2</sup>	yaylı	dikey	siyah	400	1,01	AAC
1771101	PTSM 0,5/ 3-2,5-V SMD R44	3 kutuplu	0,14-0,5 mm <sup>2</sup>	yaylı	dikey	siyah	400	1,19	AAC
1771114	PTSM 0,5/ 4-2,5-V SMD R44	4 kutuplu	0,14-0,5 mm <sup>2</sup>	yaylı	dikey	siyah	400	1,36	AAC
1771127	PTSM 0,5/ 5-2,5-V SMD R44	5 kutuplu	0,14-0,5 mm <sup>2</sup>	yaylı	dikey	siyah	400	1,53	AAC
1814702	PTSM 0,5/ 2-2,5-V SMD WH R44	2 kutuplu	0,14-0,5 mm <sup>2</sup>	yaylı	dikey	beyaz	400	1,01	AAC
1814715	PTSM 0,5/ 3-2,5-V SMD WH R44	3 kutuplu	0,14-0,5 mm <sup>2</sup>	yaylı	dikey	beyaz	400	1,19	AAC
1814728	PTSM 0,5/ 4-2,5-V SMD WH R44	4 kutuplu	0,14-0,5 mm <sup>2</sup>	yaylı	dikey	beyaz	400	1,36	AAC
1814731	PTSM 0,5/ 5-2,5-V SMD WH R44	5 kutuplu	0,14-0,5 mm <sup>2</sup>	yaylı	dikey	beyaz	400	1,53	AAC

## SMD

### PTSM LED KONNEKTÖRLERİ - SOKET/EVRİK SOKET/FİŞ 6A - 160V

#### Soket



PTSM 0,5/ ...-HH-2,5 SMD R24



PTSM 0,5/ ... - HH-2,5 SMD WH R24



PTSM 0,5/ ... - HH10-2,5 SMD R24



PTSM 0,5/ ... - HH10-2,5 SMD WH R24



PTSM 0,5/ ...-P-2,5



PTSM 0,5/ ...-P-2,5 WH



PTSM 0,5/...-PI-2,5 WH



PTSM 0,5/...-PL-2,5 WH

1808190	PTSM 0,5/ 2-HH0-2,5-SMD R32	2 kutuplu	soket	yatay		siyah	600	0,80	AAC
1808200	PTSM 0,5/ 3-HH0-2,5-SMD R32	3 kutuplu	soket	yatay		siyah	600	1,18	AAC
1808213	PTSM 0,5/ 4-HH0-2,5-SMD R32	4 kutuplu	soket	yatay		siyah	600	1,56	AAC
1808226	PTSM 0,5/ 5-HH0-2,5-SMD R32	5 kutuplu	soket	yatay		siyah	600	1,93	AAC
1814919	PTSM 0,5/ 2-HH0-2,5-SMD WH R32	2 kutuplu	soket	yatay		beyaz	600	0,88	AAC
1814922	PTSM 0,5/ 3-HH0-2,5-SMD WH R32	3 kutuplu	soket	yatay		beyaz	600	1,16	AAC
1814935	PTSM 0,5/ 4-HH0-2,5-SMD WH R32	4 kutuplu	soket	yatay		beyaz	600	1,42	AAC
1814948	PTSM 0,5/ 5-HH0-2,5-SMD WH R32	5 kutuplu	soket	yatay		beyaz	600	1,70	AAC
1778696	PTSM 0,5/ 2-HV-2,5-SMD WH R24	2 kutuplu	soket	dikey		beyaz	400	0,88	AAC
1778706	PTSM 0,5/ 3-HV-2,5-SMD WH R44	3 kutuplu	soket	dikey		beyaz	500	1,28	AAC
1778719	PTSM 0,5/ 4-HV-2,5-SMD WH R44	4 kutuplu	soket	dikey		beyaz	400	1,69	AAC
1778722	PTSM 0,5/ 5-HV-2,5-SMD WH R44	5 kutuplu	soket	dikey		beyaz	400	2,09	AAC

#### Evrık Soket

1815125	PTSM 0,5/ 2-HH10-2,5-SMD R24	2 kutuplu	Evrık soket			siyah	500	0,89	AAC
1815138	PTSM 0,5/ 3-HH10-2,5-SMD R44	3 kutuplu	Evrık soket			yaylı	500	1,24	AAC
1815141	PTSM 0,5/ 4-HH10-2,5-SMD R44	4 kutuplu	Evrık soket			siyah	500	1,58	AAC
1815154	PTSM 0,5/ 5-HH10-2,5-SMD R44	5 kutuplu	Evrık soket			siyah	500	1,91	AAC
1815196	PTSM 0,5/ 2-HH10-2,5-SMD WHR24	2 kutuplu	Evrık soket			beyaz	500	0,94	AAC
1815206	PTSM 0,5/ 3-HH10-2,5-SMD WHR44	3 kutuplu	Evrık soket			beyaz	500	1,24	AAC
1815219	PTSM 0,5/ 4-HH10-2,5-SMD WHR44	4 kutuplu	Evrık soket			beyaz	500	1,53	AAC
1815222	PTSM 0,5/ 5-HH10-2,5-SMD WHR44	5 kutuplu	Evrık soket			beyaz	500	1,83	AAC

#### Fiş

1778832	PTSM 0,5/ 2-P-2,5	2 kutuplu	Fiş	0,14-0,5 mm <sup>2</sup>	yaylı	siyah	250	1,05	AAC
1778845	PTSM 0,5/ 3-P-2,5	3 kutuplu	Fiş	0,14-0,5 mm <sup>2</sup>	yaylı	siyah	250	1,49	AAC
1778858	PTSM 0,5/ 4-P-2,5	4 kutuplu	Fiş	0,14-0,5 mm <sup>2</sup>	yaylı	siyah	250	1,93	AAC
1778861	PTSM 0,5/ 5-P-2,5	5 kutuplu	Fiş	0,14-0,5 mm <sup>2</sup>	yaylı	siyah	100	2,37	AAC
1704853	PTSM 0,5/ 2-P-2,5 WH	2 kutuplu	Fiş	0,14-0,5 mm <sup>2</sup>	yaylı	beyaz	250	1,05	AAC
1704854	PTSM 0,5/ 3-P-2,5 WH	3 kutuplu	Fiş	0,14-0,5 mm <sup>2</sup>	yaylı	beyaz	250	1,49	AAC
1704857	PTSM 0,5/ 4-P-2,5 WH	4 kutuplu	Fiş	0,14-0,5 mm <sup>2</sup>	yaylı	beyaz	250	1,93	AAC
1704858	PTSM 0,5/ 5-P-2,5 WH	5 kutuplu	Fiş	0,14-0,5 mm <sup>2</sup>	yaylı	beyaz	100	2,37	AAC

#### Evrık fiş - 0,14-0,5 mm<sup>2</sup>

1709450	PTSM 0,5/ 2-PI-2,5 WH	2 kutuplu	Evrık fiş		yaylı	beyaz	250	1,14	AAC
1709451	PTSM 0,5/ 3-PI-2,5 WH	3 kutuplu	Evrık fiş		yaylı	beyaz	250	1,63	AAC
1709452	PTSM 0,5/ 4-PI-2,5 WH	4 kutuplu	Evrık fiş		yaylı	beyaz	250	2,11	AAC
1709453	PTSM 0,5/ 5-PI-2,5 WH	5 kutuplu	Evrık fiş		yaylı	beyaz	100	2,59	AAC
1709457	PTSM 0,5/ 2-PL-2,5 WH	2 kutuplu	Evrık fiş	yandan kilitlemeli	yaylı	beyaz	250	1,10	AAC
1709459	PTSM 0,5/ 3-PL-2,5 WH	3 kutuplu	Evrık fiş	yandan kilitlemeli	yaylı	beyaz	250	1,56	AAC
1709460	PTSM 0,5/ 4-PL-2,5 WH	4 kutuplu	Evrık fiş	yandan kilitlemeli	yaylı	beyaz	250	2,01	AAC
1709462	PTSM 0,5/ 5-PL-2,5 WH	5 kutuplu	Evrık fiş	yandan kilitlemeli	yaylı	beyaz	100	2,47	AAC

Maksimum 8 kutuplu /THR versiyonlar/Dikey soketler

SİRNO.	TİP	AÇIKLAMA	AMBALAJ (Ad.)	BİRİM FİYAT (€/Ad.)	SATIŞ GRUBU
<b>ALTTAN MONTAJ İÇİN SOKETLER</b>					
1830126	PTSM 0,5/ 2-HTB-2,5-SMD WH R24	2 kutuplu, Alttan geçiş için SMD soket	beyaz	330	<b>0,90</b> AAC
1830139	PTSM 0,5/ 3-HTB-2,5-SMD WH R44	3 kutuplu, Alttan geçiş için SMD soket	beyaz	330	<b>1,32</b> AAC
1830142	PTSM 0,5/ 4-HTB-2,5-SMD WH R44	4 kutuplu, Alttan geçiş için SMD soket	beyaz	330	<b>1,75</b> AAC
1830155	PTSM 0,5/ 5-HTB-2,5-SMD WH R44	5 kutuplu, Alttan geçiş için SMD soket	beyaz	330	<b>2,17</b> AAC



PTSM 0,5/ ...-HTB-2,5-SMD WH R24

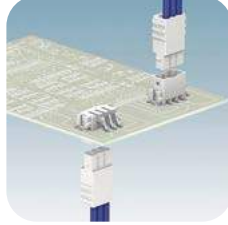

PTSM 0,5/ 3 HTB-2,5-SMD WH R44

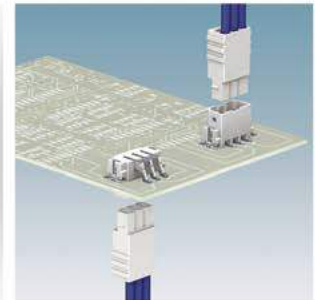

# Finepitch Serisi PCB-PCB Bağlantı Konnektörleri



## Finepitch 0,8 Avantajlar

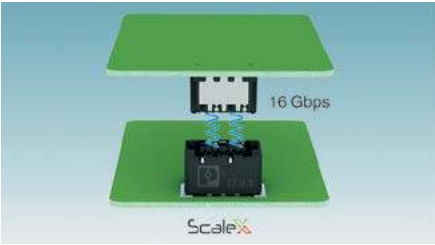

16 Gbps'e kadar data iletim hızı

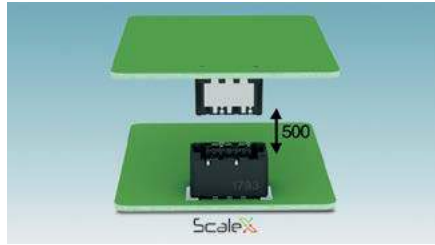

500'e kadar döngü dayanımı

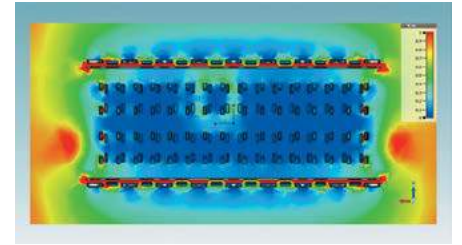

EMC ekranlama sayesinde elektromanyetik etkilere karşı üstün koruma

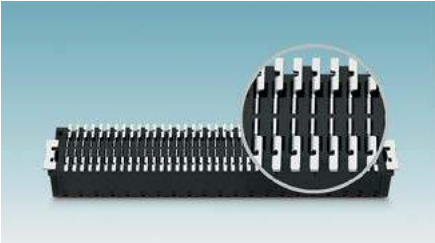

Proses odaklı kontak yapısı

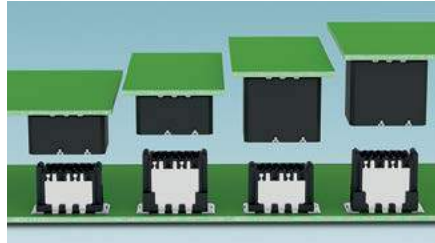

Seçilebilir istifleme yüksekliği sayesinde esnek tasarım



Scalex teknolojisi sayesinde kontak koruması

## Finepitch 1,27 Avantajlar



Yatay ve dikey açılı konnektörler sayesinde esnek konumlandırma

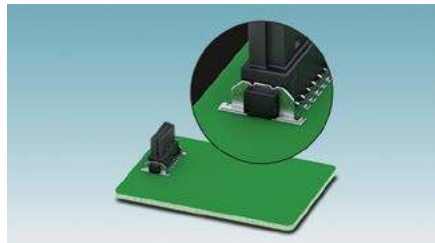

Metal kılavuzlar sayesinde mekanik stabilite



Flat-ribbon kablolu seçenekleri ile esnek PCB-PCB bağlantı

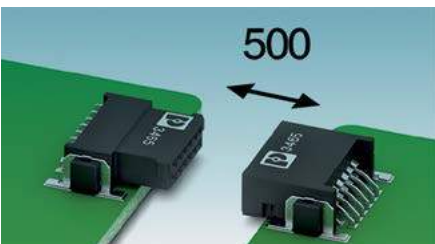

500'e kadar döngü dayanımı

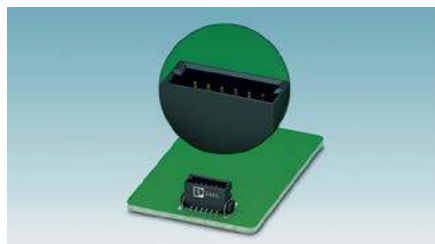

Açısal eğim sayesinde kolay montaj



Kılavuz tırnaklar sayesinde güvenilir bağlantı

SİPNO.	TİP	AÇIKLAMA	AMBALAJ (Ad.)	BİRİM FİYAT (€/Ad.)	SATIŞ GRUBU
<b>FİŞ - DİKEY PİN ARALIĞI : 0,8 mm (Ekranlı ve SMD Montaj)</b>					<b>YENİ</b>
<b>Yükseklik : 4,85 mm</b>					
1043710	FP 0,8/ 12-FV-SH 4,85	12 Kutuplu, dikey, 0,8 mm pin aralığı	500	3,77	AAD
1053612	FP 0,8/ 20-FV-SH 4,85	20 Kutuplu, dikey, 0,8 mm pin aralığı	500	4,72	AAD
1043711	FP 0,8/ 32-FV-SH 4,85	32 Kutuplu, dikey, 0,8 mm pin aralığı	500	5,19	AAD
1043713	FP 0,8/ 52-FV-SH 4,85	50 Kutuplu, dikey, 0,8 mm pin aralığı	500	6,03	AAD
1043714	FP 0,8/ 80-FV-SH 4,85	80 Kutuplu, dikey, 0,8 mm pin aralığı	500	10,36	AAD
<b>Yükseklik : 7,85 mm</b>					
1043682	FP 0,8/ 12-FV-SH 7,85	12 Kutuplu, dikey, 0,8 mm pin aralığı	250	3,88	AAD
1053614	FP 0,8/ 20-FV-SH 7,85	20 Kutuplu, dikey, 0,8 mm pin aralığı	250	4,85	AAD
1043683	FP 0,8/ 32-FV-SH 7,85	32 Kutuplu, dikey, 0,8 mm pin aralığı	250	5,34	AAD
1043684	FP 0,8/ 52-FV-SH 7,85	50 Kutuplu, dikey, 0,8 mm pin aralığı	250	6,21	AAD
1043685	FP 0,8/ 80-FV-SH 7,85	80 Kutuplu, dikey, 0,8 mm pin aralığı	250	10,67	AAA
<b>SOKET - DİKEY PİN ARALIĞI : 0,8 mm (Ekranlı ve SMD Montaj)</b>					<b>YENİ</b>
<b>Yükseklik : 1,15 mm</b>					
1043786	FP 0,8/ 12-MV-SH 1,15	12 Kutuplu, dikey, 0,8 mm pin aralığı	500	3,77	AAD
1053586	FP 0,8/ 20-MV-SH 1,15	20 Kutuplu, dikey, 0,8 mm pin aralığı	500	4,72	AAD
1043787	FP 0,8/ 32-MV-SH 1,15	32 Kutuplu, dikey, 0,8 mm pin aralığı	500	5,19	AAD
1043789	FP 0,8/ 50-MV-SH 1,15	50 Kutuplu, dikey, 0,8 mm pin aralığı	500	6,03	AAD
1043790	FP 0,8/ 80-MV-SH 1,15	80 Kutuplu, dikey, 0,8 mm pin aralığı	500	10,36	AAA
<b>Yükseklik : 2,65 mm</b>					
1043731	FP 0,8/ 12-MV-SH 2,65	12 Kutuplu, dikey, 0,8 mm pin aralığı	250	3,88	AAD
1053609	FP 0,8/ 20-MV-SH 2,65	20 Kutuplu, dikey, 0,8 mm pin aralığı	250	4,85	AAD
1043733	FP 0,8/ 32-MV-SH 2,65	32 Kutuplu, dikey, 0,8 mm pin aralığı	250	5,34	AAD
1043756	FP 0,8/ 50-MV-SH 2,65	50 Kutuplu, dikey, 0,8 mm pin aralığı	250	6,21	AAD
1043757	FP 0,8/ 80-MV-SH 2,65	80 Kutuplu, dikey, 0,8 mm pin aralığı	250	10,67	AAD
<b>FİŞ - DİKEY PİN ARALIĞI : 1,27 mm (SMD Montaj)</b>					<b>YENİ</b>
<b>Yükseklik : 6,25 mm</b>					
1714891	FP 1,27/ 12-FV 6,25	12 Kutuplu, dikey, 1,27 mm pin aralığı	280	2,74	AAD
1714892	FP 1,27/ 16-FV 6,25	16 Kutuplu, dikey, 1,27 mm pin aralığı	280	2,95	AAD
1714893	FP 1,27/ 20-FV 6,25	20 Kutuplu, dikey, 1,27 mm pin aralığı	280	3,16	AAD
1714894	FP 1,27/ 26-FV 6,25	26 Kutuplu, dikey, 1,27 mm pin aralığı	280	3,21	AAD
1714895	FP 1,27/ 32-FV 6,25	32 Kutuplu, dikey, 1,27 mm pin aralığı	280	3,67	AAD
<b>Yükseklik : 9,05 mm</b>					
1714999	FP 1,27/ 12-FV 9,05	12 Kutuplu, dikey, 1,27 mm pin aralığı	280	2,84	AAD
1715000	FP 1,27/ 16-FV 9,05	16 Kutuplu, dikey, 1,27 mm pin aralığı	280	3,04	AAD
1714881	FP 1,27/ 20-FV 9,05	20 Kutuplu, dikey, 1,27 mm pin aralığı	280	3,25	AAD
1714882	FP 1,27/ 26-FV 9,05	26 Kutuplu, dikey, 1,27 mm pin aralığı	280	3,30	AAD
1714884	FP 1,27/ 32-FV 9,05	32 Kutuplu, dikey, 1,27 mm pin aralığı	280	3,77	AAD
<b>FİŞ - YATAY PİN ARALIĞI : 1,27 mm (SMD Montaj)</b>					<b>YENİ</b>
1714869	FP 1,27/ 12-FH	12 Kutuplu, yatay, 1,27 mm pin aralığı	560	3,36	AAD
1714871	FP 1,27/ 16-FH	16 Kutuplu, yatay, 1,27 mm pin aralığı	560	3,67	AAD
1714872	FP 1,27/ 20-FH	20 Kutuplu, yatay, 1,27 mm pin aralığı	560	3,98	AAD
1714873	FP 1,27/ 26-FH	26 Kutuplu, yatay, 1,27 mm pin aralığı	560	4,03	AAD
1714875	FP 1,27/ 32-FH	32 Kutuplu, yatay, 1,27 mm pin aralığı	560	4,50	AAD
Not : 40-50-68 ve 80 kutuplu ürünler için bizimle iletişime geçin.					
<b>SOKET - DİKEY PİN ARALIĞI : 1,27 mm (SMD Montaj)</b>					<b>YENİ</b>
<b>Yükseklik : 1,75 mm</b>					
1714934	FP 1,27/ 12-MV 1,75	12 Kutuplu, dikey, 1,27 mm pin aralığı	280	2,38	AAD
1714936	FP 1,27/ 16-MV 1,75	16 Kutuplu, dikey, 1,27 mm pin aralığı	280	2,59	AAD
1714937	FP 1,27/ 20-MV 1,75	20 Kutuplu, dikey, 1,27 mm pin aralığı	280	2,74	AAD
1714938	FP 1,27/ 26-MV 1,75	26 Kutuplu, dikey, 1,27 mm pin aralığı	280	2,79	AAD
1714940	FP 1,27/ 32-MV 1,75	32 Kutuplu, dikey, 1,27 mm pin aralığı	280	3,31	AAD
<b>Yükseklik : 3,25 mm</b>					
1714924	FP 1,27/ 12-MV 3,25	12 Kutuplu, dikey, 1,27 mm pin aralığı	280	2,47	AAD
1714925	FP 1,27/ 16-MV 3,25	16 Kutuplu, dikey, 1,27 mm pin aralığı	280	2,69	AAD
1714927	FP 1,27/ 20-MV 3,25	20 Kutuplu, dikey, 1,27 mm pin aralığı	280	2,84	AAD
1714928	FP 1,27/ 26-MV 3,25	26 Kutuplu, dikey, 1,27 mm pin aralığı	280	2,89	AAD
1714929	FP 1,27/ 32-MV 3,25	32 Kutuplu, dikey, 1,27 mm pin aralığı	280	3,41	AAD
<b>SOKET - YATAY PİN ARALIĞI : 1,27 mm (SMD Montaj)</b>					<b>YENİ</b>
1714912	FP 1,27/ 12-MH	12 Kutuplu, yatay, 1,27 mm pin aralığı	560	2,53	AAD
1714914	FP 1,27/ 16-MH	16 Kutuplu, yatay, 1,27 mm pin aralığı	560	2,74	AAD
1714915	FP 1,27/ 20-MH	20 Kutuplu, yatay, 1,27 mm pin aralığı	560	2,90	AAD
1714916	FP 1,27/ 26-MH	26 Kutuplu, yatay, 1,27 mm pin aralığı	560	2,95	AAD
1714917	FP 1,27/ 32-MH	32 Kutuplu, yatay, 1,27 mm pin aralığı	560	3,31	AAD
Not : 40-50-68 ve 80 kutuplu ürünler için bizimle iletişime geçin.					



FP 0,8/ 52-FV-SH 4,85



FP 0,8/ 52-FV-SH 7,85



FP 0,8/ 20-MV-SH 1,15



FP 0,8/ 80-MV-SH 2,65



FP 1,27/ 12-FV 6,25



FP 1,27/ 26-FV 9,05



FP 1,27/ 26-FH



FP 1,27/ 26-MV 1,75



FP 1,27/ 12-MV 3,25



FP 1,27/ 12-MV 3,25

SİRNO.	TİP	AÇIKLAMA	AMBALAJ (Ad.)	BİRİM FİYAT (€/Ad.)	SATIŞ GRUBU
<b>1,5mm<sup>2</sup> SMD PCB Klemensleri</b>					
1824637	SPT-SMD 1,5/ 2-H-3,81 R24	2 kutuplu, yatay, 3,81 mm pin aralığı	300	1,23	AAA
1824640	SPT-SMD 1,5/ 3-H-3,81 R24	3 kutuplu, yatay, 3,81 mm pin aralığı	300	1,67	AAA
1824653	SPT-SMD 1,5/ 4-H-3,81 R44	4 kutuplu, yatay, 3,81 mm pin aralığı	300	2,12	AAA
1824666	SPT-SMD 1,5/ 5-H-3,81 R44	5 kutuplu, yatay, 3,81 mm pin aralığı	300	2,57	AAA
1824190	SPT-SMD 1,5/ 2-V-3,81 R24	2 kutuplu, dikey, 3,81 mm pin aralığı	200	1,34	AAA
1824200	SPT-SMD 1,5/ 3-V-3,81 R32	3 kutuplu, dikey, 3,81 mm pin aralığı	200	1,79	AAA
1824213	SPT-SMD 1,5/ 4-V-3,81 R44	4 kutuplu, dikey, 3,81 mm pin aralığı	200	2,24	AAA
1824226	SPT-SMD 1,5/ 5-V-3,81 R44	5 kutuplu, dikey, 3,81 mm pin aralığı	200	2,69	AAA
1824857	SPT-SMD 1,5/ 2-H-5,08 R24	2 kutuplu, yatay, 5,08 mm pin aralığı	300	1,23	AAA
1824860	SPT-SMD 1,5/ 3-H-5,08 R32	3 kutuplu, yatay, 5,08 mm pin aralığı	300	1,67	AAA
1824873	SPT-SMD 1,5/ 4-H-5,08 R44	4 kutuplu, yatay, 5,08 mm pin aralığı	300	2,12	AAA
1824885	SPT-SMD 1,5/ 5-H-5,08 R44	5 kutuplu, yatay, 5,08 mm pin aralığı	300	2,57	AAA
1824417	SPT-SMD 1,5/ 2-V-5,08 R24	2 kutuplu, dikey, 5,08 mm pin aralığı	200	1,34	AAA
1824420	SPT-SMD 1,5/ 3-V-5,08 R32	3 kutuplu, dikey, 5,08 mm pin aralığı	200	1,79	AAA
1824433	SPT-SMD 1,5/ 4-V-5,08 R44	4 kutuplu, dikey, 5,08 mm pin aralığı	200	2,24	AAA
1824446	SPT-SMD 1,5/ 5-V-5,08 R44	5 kutuplu, dikey, 5,08 mm pin aralığı	200	2,69	AAA

## SMD



SPT-SMD 1,5/  
2-H-3,81 R24



## SMD

### GEÇMELİ KONNEKTÖR - YAYLI - 2,54 mm PİN ARALIĞI - SMD MONTAJ İÇİN

1821096	FMC 0,5/ 2-ST-2,54	2 kutup, fiş	200	1,58	AAA
1821106	FMC 0,5/ 3-ST-2,54	3 kutup, fiş	200	2,06	AAA
1821119	FMC 0,5/ 4-ST-2,54	4 kutup, fiş	200	2,53	AAA
1821122	FMC 0,5/ 5-ST-2,54	5 kutup, fiş	200	3,02	AAA
1821698	MC 0,5/ 2-G-2,54 SMD R24	2 kutup, yatay soket, SMD	465	1,02	AAA
1821708	MC 0,5/ 3-G-2,54 SMD R24	3 kutup, yatay soket, SMD	465	1,30	AAA
1821711	MC 0,5/ 4-G-2,54 SMD R24	4 kutup, yatay soket, SMD	465	1,58	AAA
1821724	MC 0,5/ 5-G-2,54 SMD R24	5 kutup, yatay soket, SMD	465	1,85	AAA
1821546	MCV 0,5/ 2-G-2,54 SMD R24	2 kutup, dikey soket, SMD	315	1,02	AAA
1821559	MCV 0,5/ 3-G-2,54 SMD R24	3 kutup, dikey soket, SMD	315	1,30	AAA
1821562	MCV 0,5/ 4-G-2,54 SMD R24	4 kutup, dikey soket, SMD	315	1,58	AAA
1821575	MCV 0,5/ 5-G-2,54 SMD R44	5 kutup, dikey soket, SMD	315	1,85	AAA

Maksimum 16 kutuplu / THR versiyonlar



Fiş



Yatay soket



Dikey soket

## SMD

### ÇİFT KATLI - YAYLI - 2,54 mm PİN ARALIĞI - SMD MONTAJ İÇİN

1844578	DFMC 0,5/ 2-ST-2,54	2x2 kutup, fiş	100	2,23	AAA
1844581	DFMC 0,5/ 3-ST-2,54	3x2 kutup, fiş	100	3,28	AAA
1844594	DFMC 0,5/ 4-ST-2,54	4x2 kutup, fiş	100	4,33	AAA
1844604	DFMC 0,5/ 5-ST-2,54	5x2 kutup, fiş	100	5,38	AAA
1845027	DMC 0,5/ 2-G1-2,54 SMD R24	2x2 kutup, yatay soket	300	1,57	AAA
1845030	DMC 0,5/ 3-G1-2,54 SMD R24	3x2 kutup, yatay soket	300	2,19	AAA
1845043	DMC 0,5/ 4-G1-2,54 SMD R44	4x2 kutup, yatay soket	300	2,82	AAA
1845056	DMC 0,5/ 5-G1-2,54 SMD R44	5x2 kutup, yatay soket	300	3,43	AAA
1845179	DMCV 0,5/ 2-G1-2,54 SMD R32	2x2 kutup, dikey soket	330	1,57	AAA
1845182	DMCV 0,5/ 3-G1-2,54 SMD R24	3x2 kutup, dikey soket	330	2,19	AAA
1845195	DMCV 0,5/ 4-G1-2,54 SMD R32	4x2 kutup, dikey soket	330	2,82	AAA
1845205	DMCV 0,5/ 5-G1-2,54 SMD R44	5x2 kutup, dikey soket	330	3,43	AAA



DFMC 0,5/ 3-ST-2,54



DMC 0,5/ 3-G1-2,54  
SMD R24



DMCV 0,5/ 3-G1-2,54  
SMD R24

SİPNO.	TİP	AÇIKLAMA	AMBALAJ (Ad.)	BİRİM FİYAT (€/Ad.)	SATIŞ GRUBU
<b>LEHİM BACAĞI</b>					
<b>SOKET -YATAY - PİN ARALIĞI 3,81 mm</b>					
1803277	MC 1,5/ 2-G-3,81	2 kutuplu	250	<b>0,45</b>	AAA
1803280	MC 1,5/ 3-G-3,81	3 kutuplu	250	<b>0,68</b>	AAA
1803293	MC 1,5/ 4-G-3,81	4 kutuplu	250	<b>0,90</b>	AAA
1803303	MC 1,5/ 5-G-3,81	5 kutuplu	250	<b>1,13</b>	AAA
1803316	MC 1,5/ 6-G-3,81	6 kutuplu	100	<b>1,34</b>	AAA
1803329	MC 1,5/ 7-G-3,81	7 kutuplu	100	<b>1,57</b>	AAA
1803332	MC 1,5/ 8-G-3,81	8 kutuplu	100	<b>1,79</b>	AAA
1803345	MC 1,5/ 9-G-3,81	9 kutuplu	100	<b>2,01</b>	AAA
1803358	MC 1,5/10-G-3,81	10 kutuplu	100	<b>2,24</b>	AAA
1803361	MC 1,5/11-G-3,81	11 kutuplu	50	<b>2,46</b>	AAA
1803374	MC 1,5/12-G-3,81	12 kutuplu	50	<b>2,69</b>	AAA
Maksimum 20 kutuplu / 3,5 mm pin aralığı / açılı / flanşlı / çift katlı					

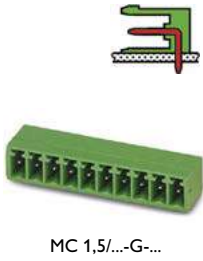

MC 1,5/...-G-...

<b>LEHİM BACAĞI</b>					
<b>SOKET -DİKEY - PİN ARALIĞI 3,81 mm</b>					
1803426	MCV 1,5/ 2-G-3,81	2 kutuplu	250	<b>0,45</b>	AAA
1803439	MCV 1,5/ 3-G-3,81	3 kutuplu	250	<b>0,68</b>	AAA
1803442	MCV 1,5/ 4-G-3,81	4 kutuplu	250	<b>0,90</b>	AAA
1803455	MCV 1,5/ 5-G-3,81	5 kutuplu	250	<b>1,13</b>	AAA
1803468	MCV 1,5/ 6-G-3,81	6 kutuplu	100	<b>1,34</b>	AAA
1803471	MCV 1,5/ 7-G-3,81	7 kutuplu	100	<b>1,57</b>	AAA
1803484	MCV 1,5/ 8-G-3,81	8 kutuplu	100	<b>1,79</b>	AAA
1803497	MCV 1,5/ 9-G-3,81	9 kutuplu	100	<b>2,01</b>	AAA
1803507	MCV 1,5/10-G-3,81	10 kutuplu	100	<b>2,24</b>	AAA
1803510	MCV 1,5/11-G-3,81	11 kutuplu	50	<b>2,46</b>	AAA
1803523	MCV 1,5/12-G-3,81	12 kutuplu	50	<b>2,69</b>	AAA
Maksimum 20 kutuplu / 3,5 mm pin aralığı / açılı / flanşlı / çift katlı					



MCV 1,5/...-G-...

<b>HAYADA BAĞLANTI</b>					
<b>VİDALI EVRİK FİŞ - PİN ARALIĞI 3,81 mm</b>					
1857883	IMC 1,5/2-ST-3,81	2 kutuplu	0,14 -1,5mm <sup>2</sup>	50	<b>1,61</b> AAA
1857896	IMC 1,5/ 3-ST-3,81	3 kutuplu	0,14 -1,5mm <sup>2</sup>	50	<b>2,41</b> AAA
1857906	IMC 1,5/ 4-ST-3,81	4 kutuplu	0,14 -1,5mm <sup>2</sup>	50	<b>3,21</b> AAA
1857919	IMC 1,5/ 5-ST-3,81	5 kutuplu	0,14 -1,5mm <sup>2</sup>	50	<b>4,01</b> AAA
1857922	IMC 1,5/ 6-ST-3,81	6 kutuplu	0,14 -1,5mm <sup>2</sup>	50	<b>4,81</b> AAA
1857935	IMC 1,5/ 7-ST-3,81	7 kutuplu	0,14 -1,5mm <sup>2</sup>	50	<b>5,61</b> AAA
1857948	IMC 1,5/ 8-ST-3,81	8 kutuplu	0,14 -1,5mm <sup>2</sup>	50	<b>6,41</b> AAA
1857951	IMC 1,5/ 9-ST-3,81	9 kutuplu	0,14 -1,5mm <sup>2</sup>	50	<b>7,22</b> AAA
1857964	IMC 1,5/10-ST-3,81	10 kutuplu	0,14 -1,5mm <sup>2</sup>	50	<b>8,01</b> AAA
1857977	IMC 1,5/11-ST-3,81	11 kutuplu	0,14 -1,5mm <sup>2</sup>	50	<b>8,82</b> AAA
1857980	IMC 1,5/12-ST-3,81	12 kutuplu	0,14 -1,5mm <sup>2</sup>	50	<b>9,61</b> AAA
Maksimum 16 kutuplu / flanşlı					



IMC 1,5/...-ST-...

<b>LEHİM BACAĞI</b>					
<b>EVİRİK SOKET - PİN ARALIĞI 3,81 mm</b>					
1862577	IMC 1,5/2-G-3,81	2 kutuplu		50	<b>1,01</b> AAA
1862580	IMC 1,5/ 3-G-3,81	3 kutuplu		50	<b>1,52</b> AAA
1862593	IMC 1,5/ 4-G-3,81	4 kutuplu		50	<b>2,02</b> AAA
1862603	IMC 1,5/ 5-G-3,81	5 kutuplu		50	<b>2,53</b> AAA
1862616	IMC 1,5/ 6-G-3,81	6 kutuplu		50	<b>3,03</b> AAA
1862629	IMC 1,5/ 7-G-3,81	7 kutuplu		50	<b>3,54</b> AAA
1862632	IMC 1,5/ 8-G-3,81	8 kutuplu		50	<b>4,04</b> AAA
1862645	IMC 1,5/ 9-G-3,81	9 kutuplu		50	<b>4,55</b> AAA
1862658	IMC 1,5/10-G-3,81	10 kutuplu		50	<b>5,05</b> AAA
1862661	IMC 1,5/11-G-3,81	11 kutuplu		50	<b>5,56</b> AAA
1862674	IMC 1,5/12-G-3,81	12 kutuplu		50	<b>6,06</b> AAA
Maksimum 16 kutuplu / dikey versiyon					



IMC 1,5/...-G-...

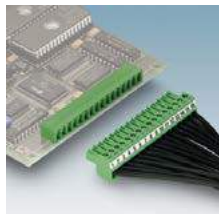

MC 1,5/...-G-3,81 & MC1,5/...-ST-3,81 (yatay soket + fiş)

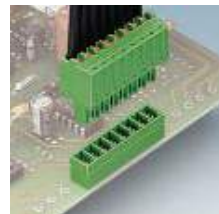

MCV 1,5/...-G-3,81 & FK MCP 1,5/...-ST-3,81 (dikey soket + yaylı fiş)



SİRNO. TİP AÇIKLAMA AMBALAJ (Ad.) BİRİM FİYAT (€/Ad.) SATIŞ GRUBU

## VİDALI FİŞ - PİN ARALIĞI 3,81 mm



MC 1,5/...-ST-...

1803578	MC 1,5/ 2-ST-3,81	2 kutuplu	0,14 -1,5mm <sup>2</sup>	250	1,29	AAA
1803581	MC 1,5/ 3-ST-3,81	3 kutuplu	0,14 -1,5mm <sup>2</sup>	250	1,93	AAA
1803594	MC 1,5/ 4-ST-3,81	4 kutuplu	0,14 -1,5mm <sup>2</sup>	250	2,58	AAA
1803604	MC 1,5/ 5-ST-3,81	5 kutuplu	0,14 -1,5mm <sup>2</sup>	250	3,22	AAA
1803617	MC 1,5/ 6-ST-3,81	6 kutuplu	0,14 -1,5mm <sup>2</sup>	50	3,86	AAA
1803620	MC 1,5/ 7-ST-3,81	7 kutuplu	0,14 -1,5mm <sup>2</sup>	50	4,50	AAA
1803633	MC 1,5/ 8-ST-3,81	8 kutuplu	0,14 -1,5mm <sup>2</sup>	50	5,15	AAA
1803646	MC 1,5/ 9-ST-3,81	9 kutuplu	0,14 -1,5mm <sup>2</sup>	50	5,79	AAA
1803659	MC 1,5/10-ST-3,81	10 kutuplu	0,14 -1,5mm <sup>2</sup>	50	6,43	AAA
1803662	MC 1,5/11-ST-3,81	11 kutuplu	0,14 -1,5mm <sup>2</sup>	50	7,07	AAA
1803675	MC 1,5/12-ST-3,81	12 kutuplu	0,14 -1,5mm <sup>2</sup>	50	7,72	AAA

Maksimum 20 kutuplu / 3,5 mm pin aralığı / flanşlı / farklı kablo giriş yönleri

## YAYLI FİŞ - PİN ARALIĞI 3,81 mm



FK-MCP 1,5/ ...-ST-...

1851041	FK-MCP 1,5/ 2-ST-3,81	2 kutuplu	0,14 -1,5mm <sup>2</sup>	50	1,63	AAA
1851054	FK-MCP 1,5/ 3-ST-3,81	3 kutuplu	0,14 -1,5mm <sup>2</sup>	50	2,44	AAA
1851067	FK-MCP 1,5/ 4-ST-3,81	4 kutuplu	0,14 -1,5mm <sup>2</sup>	50	3,25	AAA
1851070	FK-MCP 1,5/ 5-ST-3,81	5 kutuplu	0,14 -1,5mm <sup>2</sup>	50	4,06	AAA
1851083	FK-MCP 1,5/ 6-ST-3,81	6 kutuplu	0,14 -1,5mm <sup>2</sup>	50	4,87	AAA
1851096	FK-MCP 1,5/ 7-ST-3,81	7 kutuplu	0,14 -1,5mm <sup>2</sup>	50	5,69	AAA
1851106	FK-MCP 1,5/ 8-ST-3,81	8 kutuplu	0,14 -1,5mm <sup>2</sup>	50	6,49	AAA
1851119	FK-MCP 1,5/ 9-ST-3,81	9 kutuplu	0,14 -1,5mm <sup>2</sup>	50	7,31	AAA
1851122	FK-MCP 1,5/ 10-ST-3,81	10 kutuplu	0,14 -1,5mm <sup>2</sup>	50	8,11	AAA
1851135	FK-MCP 1,5/ 11-ST-3,81	11 kutuplu	0,14 -1,5mm <sup>2</sup>	50	8,93	AAA
1851148	FK-MCP 1,5/ 12-ST-3,81	12 kutuplu	0,14 -1,5mm <sup>2</sup>	50	9,74	AAA

Maksimum 20 kutuplu / 3,5 mm pin aralığı / flanşlı / çift katlı

## KABLO MUHAFAZASI PİN ARALIĞI 3,81 mm



KGG-MC 1,5...+MC1,5/...-STF-...

1834343	KGG-MC 1,5/2	2 kutup için		10	4,19	AAA
1834356	KGG-MC 1,5/3	3 kutup için		10	4,21	AAA
1834369	KGG-MC 1,5/4	4 kutup için		10	4,25	AAA
1834372	KGG-MC 1,5/5	5 kutup için		10	4,30	AAA
1834385	KGG-MC 1,5/6	6 kutup için		10	4,32	AAA
1834398	KGG-MC 1,5/7	7 kutup için		10	4,28	AAA
1834408	KGG-MC 1,5/8	8 kutup için		10	4,33	AAA
1834411	KGG-MC 1,5/9	9 kutup için		10	4,41	AAA
1834424	KGG-MC 1,5/10	10 kutup için		10	4,47	AAA
1834437	KGG-MC 1,5/11	11 kutup için		10	4,45	AAA
1834440	KGG-MC 1,5/12	12 kutup için		10	4,47	AAA

Maksimum 16 kutuplu / Sadece muhafazadır.

## PANEL GEÇİŞ KLEMENSİ PİN ARALIĞI 3,81 mm



DFK-MC 1,5/...-GF-3,81+  
MC 1,5/...-STF-3,81

1829345	DFK-MC 1,5/2-GF-3,81	2 kutuplu		50	2,17	AAA
1829358	DFK-MC 1,5/3-GF-3,81	3 kutuplu		50	2,69	AAA
1829361	DFK-MC 1,5/4-GF-3,81	4 kutuplu		50	3,21	AAA
1829374	DFK-MC 1,5/5-GF-3,81	5 kutuplu		50	3,73	AAA
1829387	DFK-MC 1,5/6-GF-3,81	6 kutuplu		50	4,25	AAA
1829390	DFK-MC 1,5/7-GF-3,81	7 kutuplu		50	4,77	AAA
1827596	DFK-MC 1,5/8-GF-3,81	8 kutuplu		50	5,29	AAA
1829400	DFK-MC 1,5/9-GF-3,81	9 kutuplu		50	5,81	AAA
1829413	DFK-MC 1,5/10-GF-3,81	10 kutuplu		50	6,33	AAA
1829426	DFK-MC 1,5/11-GF-3,81	11 kutuplu		50	6,85	AAA
1829439	DFK-MC 1,5/12-GF-3,81	12 kutuplu		50	7,37	AAA

Maksimum 16 kutuplu / MC 1,5/...-STF-3,81 ile kullanılır.

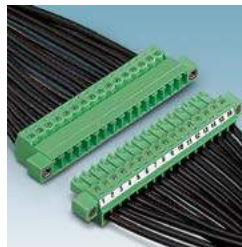

Havada bağlantı flanşlı  
fiş ve evrik fiş  
IMC 1,5/...-STGF-3,81 &  
MC 1,5/...-ST-3,81

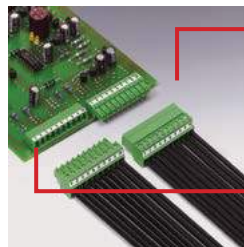

Evrik fiş + evrik soket  
Düz ve evrik bağlantı  
IMC 1,5/...-G-3,81 & MC 1,5/...-G-3,81  
IMC 1,5/...-ST-3,81 & MC 1,5/...-ST-3,81

Fiş + yatay soket

SİPNO. TİP AÇIKLAMA AMBALAJ (Ad.) BİRİM FİYAT (€/Ad.) SATIŞ GRUBU

## ÇİFT KATLI FİŞLER PİN ARALIĞI:3,5

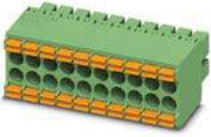

DFMC 1,5/ ... -ST-3,5

1790108	DFMC 1,5/ 2-ST-3,5	2x2 kutuplu	0,2 -1,5mm <sup>2</sup>	50	2,04	AAA
1790111	DFMC 1,5/ 3-ST-3,5	3x2 kutuplu	0,2 -1,5mm <sup>2</sup>	50	3,06	AAA
1790124	DFMC 1,5/ 4-ST-3,5	4x2 kutuplu	0,2 -1,5mm <sup>2</sup>	50	4,08	AAA
1790137	DFMC 1,5/ 5-ST-3,5	5x2 kutuplu	0,2 -1,5mm <sup>2</sup>	50	5,10	AAA

Maksimum 20x2 kutup sayısı

## ÇİFT KATLI SOKETLER - YATAY PİN ARALIĞI:3,5



DMC1,5/...-G1-3,5P20THR

1786837	DMC1,5/2-G1-3,5P20THR	2x2 kutuplu		50	0,81	AAA
1786840	DMC1,5/3-G1-3,5P20THR	3x2 kutuplu		50	1,22	AAA
1786853	DMC1,5/4-G1-3,5P20THR	4x2 kutuplu		50	1,62	AAA
1786866	DMC1,5/5-G1-3,5P20THR	5x2 kutuplu		50	2,02	AAA

Maksimum 20x2 kutuplu

## ÇİFT KATLI SOKETLER - DİKEY PİN ARALIĞI:3,5



DMCV1,5/...-G1-3,5P20THR

1787205	DMCV1,5/2-G1-3,5P20THR	2x2 kutuplu		50	0,81	AAA
1787218	DMCV1,5/3-G1-3,5P20THR	3x2 kutuplu		50	1,24	AAA
1787221	DMCV1,5/4-G1-3,5P20THR	4x2 kutuplu		50	1,62	AAA
1787234	DMCV1,5/5-G1-3,5P20THR	5x2 kutuplu		50	2,02	AAA

Maksimum 20x2 kutuplu

## ÇİFT KATLI VE KİLİTLEMELİ FİŞLER PİN ARALIĞI:3,5

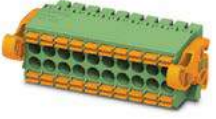

DFMC 1,5/ ... -ST-3,5-LR

1790483	DFMC1,5/2-ST-3,5-LR	2x2 kutuplu	0,2 -1,5mm <sup>2</sup>	50	2,52	AAA
1790496	DFMC1,5/3-ST-3,5-LR	3x2 kutuplu	0,2 -1,5mm <sup>2</sup>	50	3,54	AAA
1790506	DFMC1,5/4-ST-3,5-LR	4x2 kutuplu	0,2 -1,5mm <sup>2</sup>	50	4,56	AAA
1790519	DFMC1,5/5-ST-3,5-LR	5x2 kutuplu	0,2 -1,5mm <sup>2</sup>	50	5,58	AAA

Maksimum 20x2 kutup sayısı

## ÇİFT KATLI SOKETLER - KİLİTLEMELİ FİŞLER İÇİN - FLANŞLI- YATAY PİN ARALIĞI:3,5



DMC1,5/...-G1F-3,5P20THR

1787014	DMC 1,5/ 2-G1F-3,5-LR P20THR	2x2 kutuplu		50	1,57	AAA
1787027	DMC 1,5/ 3-G1F-3,5-LR P20THR	3x2 kutuplu		50	1,97	AAA
1787030	DMC 1,5/ 4-G1F-3,5-LR P20THR	4x2 kutuplu		50	2,37	AAA
1787043	DMC 1,5/ 5-G1F-3,5-LR P20THR	5x2 kutuplu		50	2,78	AAA

Maksimum 20x2 kutuplu  
DFMC 1,5/...-ST-3,5-LR ile kullanılır.

## ÇİFT KATLI SOKETLER - KİLİTLEMELİ FİŞLER İÇİN - FLANŞLI- DİKEY PİN ARALIĞI:3,5



DMCV1,5/...-G1F-3,5P20THR

1787399	DMCV 1,5/ 2-G1F-3,5-LR P20THR	2x2 kutuplu		50	1,57	AAA
1787409	DMCV 1,5/ 3-G1F-3,5-LR P20THR	3x2 kutuplu		50	1,97	AAA
1787412	DMCV 1,5/ 4-G1F-3,5-LR P20THR	4x2 kutuplu		50	2,37	AAA
1787425	DMCV 1,5/ 5-G1F-3,5-LR P20THR	5x2 kutuplu		50	2,78	AAA

Maksimum 20x2 kutuplu  
DFMC 1,5/...-ST-3,5-LR ile kullanılır.

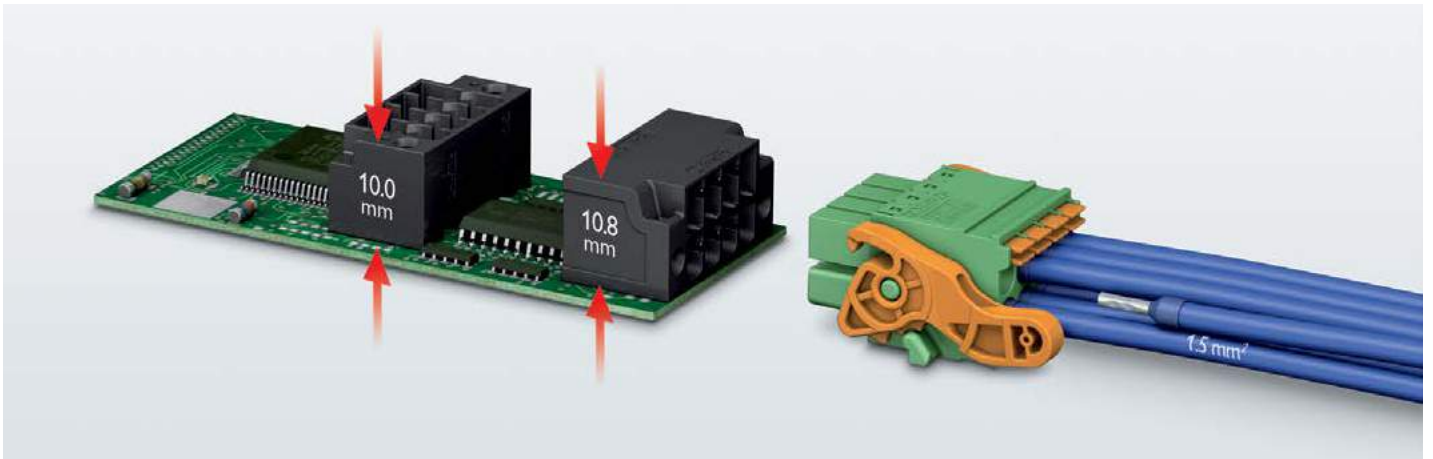

SİRNO.	TİP	AÇIKLAMA	AMBALAJ (Ad.)	BİRİM FİYAT (€/Ad.)	SATIŞ GRUBU
<b>YENİ</b>					
<b>SKEDD</b>					
1864024	SDC 2,5/ 1-PV-5,0-ZB	Lehimsiz ve geçmeli bağlantı, 1 kutup	50	<b>0,90</b>	AAA
1864037	SDC 2,5/ 2-PV-5,0-ZB	Lehimsiz ve geçmeli bağlantı, 2 kutup	50	<b>1,52</b>	AAA
1864040	SDC 2,5/ 3-PV-5,0-ZB	Lehimsiz ve geçmeli bağlantı, 3 kutup	50	<b>2,15</b>	AAA
1864053	SDC 2,5/ 4-PV-5,0-ZB	Lehimsiz ve geçmeli bağlantı, 4 kutup	50	<b>2,77</b>	AAA
1864066	SDC 2,5/ 5-PV-5,0-ZB	Lehimsiz ve geçmeli bağlantı, 5 kutup	50	<b>3,39</b>	AAA
1864079	SDC 2,5/ 6-PV-5,0-ZB	Lehimsiz ve geçmeli bağlantı, 6 kutup	50	<b>4,01</b>	AAA
1864082	SDC 2,5/ 7-PV-5,0-ZB	Lehimsiz ve geçmeli bağlantı, 7 kutup	50	<b>4,64</b>	AAA
1864095	SDC 2,5/ 8-PV-5,0-ZB	Lehimsiz ve geçmeli bağlantı, 8 kutup	50	<b>5,26</b>	AAA
1864105	SDC 2,5/ 9-PV-5,0-ZB	Lehimsiz ve geçmeli bağlantı, 9 kutup	50	<b>5,88</b>	AAA
1864118	SDC 2,5/10-PV-5,0-ZB	Lehimsiz ve geçmeli bağlantı, 10 kutup	50	<b>6,50</b>	AAA
1864121	SDC 2,5/11-PV-5,0-ZB	Lehimsiz ve geçmeli bağlantı, 11 kutup	50	<b>7,12</b>	AAA
1864134	SDC 2,5/12-PV-5,0-ZB	Lehimsiz ve geçmeli bağlantı, 12 kutup	50	<b>7,75</b>	AAA



SDC 2,5/...-PV-5,0-ZB



SDDC 1,5/...-PV-3,5

**ÇİFT KATLI**

1848642	SDDC 1,5/ 2-PV-3,5	Lehimsiz ve geçmeli bağlantı, 2x 2 kutup	250	<b>2,87</b>	AAA
1848655	SDDC 1,5/ 3-PV-3,5	Lehimsiz ve geçmeli bağlantı, 2x 3 kutup	250	<b>4,20</b>	AAA
1848668	SDDC 1,5/ 4-PV-3,5	Lehimsiz ve geçmeli bağlantı, 2x 4 kutup	250	<b>5,52</b>	AAA
1848671	SDDC 1,5/ 5-PV-3,5	Lehimsiz ve geçmeli bağlantı, 2x 5 kutup	100	<b>6,85</b>	AAA
1848684	SDDC 1,5/ 6-PV-3,5	Lehimsiz ve geçmeli bağlantı, 2x 6 kutup	100	<b>8,18</b>	AAA
1848697	SDDC 1,5/ 7-PV-3,5	Lehimsiz ve geçmeli bağlantı, 2x 7 kutup	100	<b>9,50</b>	AAA
1848707	SDDC 1,5/ 8-PV-3,5	Lehimsiz ve geçmeli bağlantı, 2x 8 kutup	100	<b>10,83</b>	AAA
1848710	SDDC 1,5/ 9-PV-3,5	Lehimsiz ve geçmeli bağlantı, 2x 9 kutup	100	<b>12,15</b>	AAA
1848723	SDDC 1,5/10-PV-3,5	Lehimsiz ve geçmeli bağlantı, 2x 10 kutup	50	<b>13,48</b>	AAA
1848736	SDDC 1,5/11-PV-3,5	Lehimsiz ve geçmeli bağlantı, 2x 11 kutup	50	<b>14,81</b>	AAA
1848749	SDDC 1,5/12-PV-3,5	Lehimsiz ve geçmeli bağlantı, 2x 12 kutup	50	<b>16,13</b>	AAA

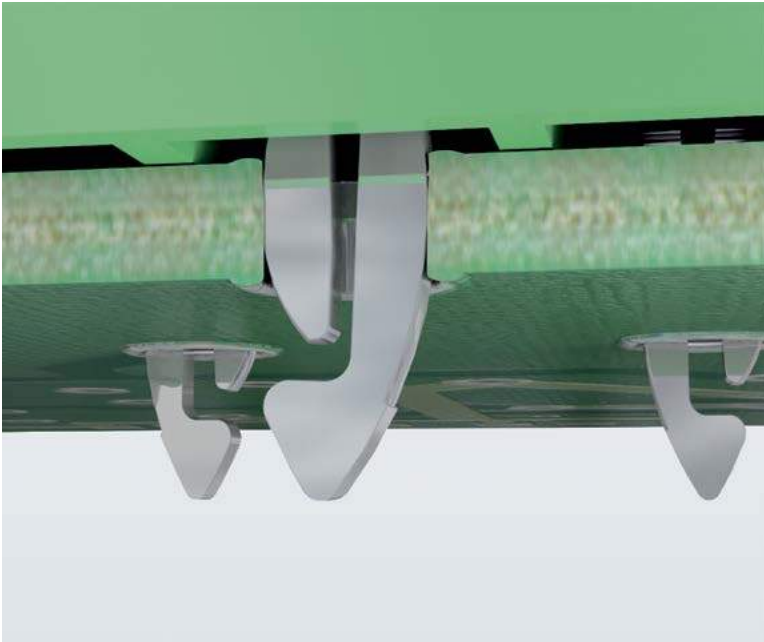

Konnektörleri PCB'ye ek bir soket kullanmadan ve lehimlemeden takın!!!

Standart 1,6mm kalınlığındaki tüm PCB'ler için uygundur.

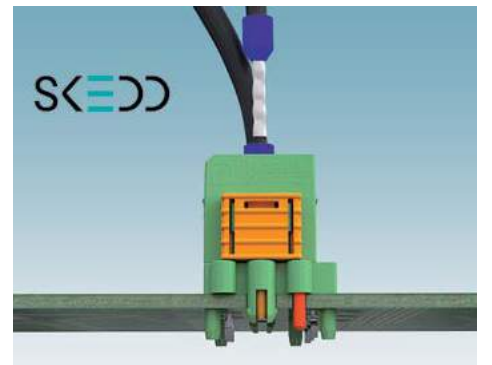
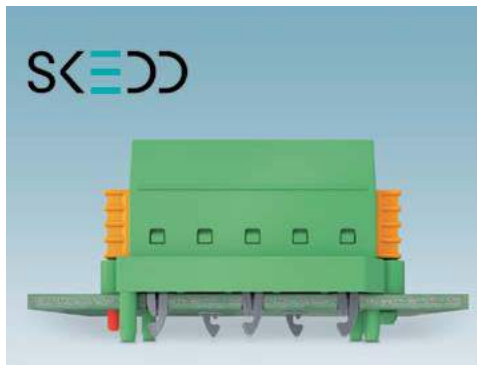
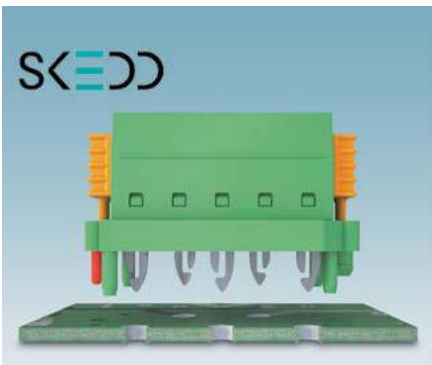

SİRNO. TİP AÇIKLAMA AMBALAJ (Ad.) BİRİM FİYAT (€/Ad.) SATIŞ GRUBU

## LEHİM BACAĞI

### SOKET - YATAY PİN ARALIĞI 5,08 mm



MSTB 2,5/...-G-...

1759017	MSTB 2,5/ 2-G-5,08	2 kutuplu	250	0,43	AAA
1759020	MSTB 2,5/ 3-G-5,08	3 kutuplu	250	0,65	AAA
1759033	MSTB 2,5/ 4-G-5,08	4 kutuplu	250	0,86	AAA
1759046	MSTB 2,5/ 5-G-5,08	5 kutuplu	250	1,08	AAA
1759059	MSTB 2,5/ 6-G-5,08	6 kutuplu	100	1,29	AAA
1759062	MSTB 2,5/ 7-G-5,08	7 kutuplu	100	1,50	AAA
1759075	MSTB 2,5/ 8-G-5,08	8 kutuplu	100	1,72	AAA
1759088	MSTB 2,5/ 9-G-5,08	9 kutuplu	100	1,93	AAA
1759091	MSTB 2,5/10-G-5,08	10 kutuplu	100	2,15	AAA
1759101	MSTB 2,5/11-G-5,08	11 kutuplu	50	2,36	AAA
1759114	MSTB 2,5/12-G-5,08	12 kutuplu	50	2,58	AAA

Maksimum 24 kutuplu / flanşlı / yanları kapalı / çift katlı / 5,0 pin aralığı

## LEHİM BACAĞI

### SOKET - DİKEY PİN ARALIĞI 5,08 mm

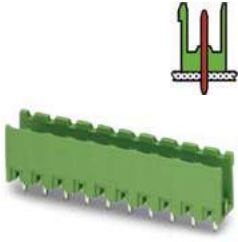

MSTBV 2,5/...-G-...

1758018	MSTBV 2,5/ 2-G-5,08	2 kutuplu	250	0,43	AAA
1758021	MSTBV 2,5/ 3-G-5,08	3 kutuplu	250	0,65	AAA
1758034	MSTBV 2,5/ 4-G-5,08	4 kutuplu	250	0,86	AAA
1758047	MSTBV 2,5/ 5-G-5,08	5 kutuplu	250	1,08	AAA
1758050	MSTBV 2,5/ 6-G-5,08	6 kutuplu	100	1,29	AAA
1758063	MSTBV 2,5/ 7-G-5,08	7 kutuplu	100	1,50	AAA
1758076	MSTBV 2,5/ 8-G-5,08	8 kutuplu	100	1,72	AAA
1758089	MSTBV 2,5/ 9-G-5,08	9 kutuplu	100	1,93	AAA
1758092	MSTBV 2,5/10-G-5,08	10 kutuplu	100	2,15	AAA
1758102	MSTBV 2,5/11-G-5,08	11 kutuplu	50	2,36	AAA
1758115	MSTBV 2,5/12-G-5,08	12 kutuplu	50	2,58	AAA

Maksimum 24 kutuplu / flanşlı / yanları kapalı / 5,0 pin aralığı

## LEHİM BACAĞI

### EVRIK SOKET PİN ARALIĞI 5,08 mm



IC 2,5/...-G-...

1786404	IC 2,5/2-G-5,08	2 kutuplu	50	0,98	AAA
1786417	IC 2,5/3-G-5,08	3 kutuplu	50	1,47	AAA
1786420	IC 2,5/4-G-5,08	4 kutuplu	50	1,96	AAA
1786433	IC 2,5/5-G-5,08	5 kutuplu	50	2,45	AAA
1786446	IC 2,5/6-G-5,08	6 kutuplu	50	2,94	AAA
1786459	IC 2,5/7-G-5,08	7 kutuplu	50	3,43	AAA
1786462	IC 2,5/8-G-5,08	8 kutuplu	50	3,92	AAA
1786475	IC 2,5/9-G-5,08	9 kutuplu	50	4,41	AAA
1786488	IC 2,5/10-G-5,08	10 kutuplu	50	4,90	AAA
1786491	IC 2,5/11-G-5,08	11 kutuplu	50	5,39	AAA
1786501	IC 2,5/12-G-5,08	12 kutuplu	50	5,88	AAA

Maksimum 24 kutuplu / flanşlı / dikey

### VİDALI FİŞ - PİN ARALIĞI 5,08 mm



MSTB 2,5/...-ST-...

1757019	MSTB 2,5/ 2-ST-5,08	2 kutuplu	0,2 - 2,5 mm <sup>2</sup>	50	1,20	AAA
1757022	MSTB 2,5/ 3-ST-5,08	3 kutuplu	0,2 - 2,5 mm <sup>2</sup>	50	1,80	AAA
1757035	MSTB 2,5/ 4-ST-5,08	4 kutuplu	0,2 - 2,5 mm <sup>2</sup>	50	2,39	AAA
1757048	MSTB 2,5/ 5-ST-5,08	5 kutuplu	0,2 - 2,5 mm <sup>2</sup>	50	2,99	AAA
1757051	MSTB 2,5/ 6-ST-5,08	6 kutuplu	0,2 - 2,5 mm <sup>2</sup>	50	3,59	AAA
1757064	MSTB 2,5/ 7-ST-5,08	7 kutuplu	0,2 - 2,5 mm <sup>2</sup>	50	4,19	AAA
1757077	MSTB 2,5/ 8-ST-5,08	8 kutuplu	0,2 - 2,5 mm <sup>2</sup>	50	4,78	AAA
1757080	MSTB 2,5/ 9-ST-5,08	9 kutuplu	0,2 - 2,5 mm <sup>2</sup>	50	5,38	AAA
1757093	MSTB 2,5/10-ST-5,08	10 kutuplu	0,2 - 2,5 mm <sup>2</sup>	50	5,97	AAA
1757103	MSTB 2,5/11-ST-5,08	11 kutuplu	0,2 - 2,5 mm <sup>2</sup>	50	6,57	AAA
1757116	MSTB 2,5/12-ST-5,08	12 kutuplu	0,2 - 2,5 mm <sup>2</sup>	50	7,17	AAA

Maksimum 24 kutuplu / flanşlı / açılı / çift katlı / 5,0 pin aralığı / farklı kablo giriş yönleri / test bağlantılı

Phoenix Contact'ın farklı baskılı devre konnektör çözümleri ile uygulamalarınıza esneklik kazandırabilirsiniz. Örneğin; PCB'nizin beslemesini fiş ve soket ile yapabilirken, PCB'den enerji çıkışını evrik soket kullanarak alabilirsiniz.

PCB - PCB bağlantısı için soket ile birlikte evrik soket kullanılması gerekmektedir.

SİRNO.	TİP	AÇIKLAMA	AMBALAJ (Ad.)	BİRİM FİYAT (€/Ad.)	SATIŞ GRUBU
<b>VİDALI FİŞ - DÜZ- PİN ARALIĞI 5,08mm</b>					
1792249	MVSTBR 2,5/ 2-ST-5,08	2 kutuplu 0,2 - 2,5 mm <sup>2</sup>	100	1,21	AAA
1792252	MVSTBR 2,5/ 3-ST-5,08	3 kutuplu 0,2 - 2,5 mm <sup>2</sup>	100	1,80	AAA
1792265	MVSTBR 2,5/ 4-ST-5,08	4 kutuplu 0,2 - 2,5 mm <sup>2</sup>	100	2,40	AAA
1792278	MVSTBR 2,5/ 5-ST-5,08	5 kutuplu 0,2 - 2,5 mm <sup>2</sup>	100	3,00	AAA
1792281	MVSTBR 2,5/ 6-ST-5,08	6 kutuplu 0,2 - 2,5 mm <sup>2</sup>	50	3,61	AAA
1792294	MVSTBR 2,5/ 7-ST-5,08	7 kutuplu 0,2 - 2,5 mm <sup>2</sup>	50	4,21	AAA
1792304	MVSTBR 2,5/ 8-ST-5,08	8 kutuplu 0,2 - 2,5 mm <sup>2</sup>	50	4,80	AAA
1792317	MVSTBR 2,5/ 9-ST-5,08	9 kutuplu 0,2 - 2,5 mm <sup>2</sup>	50	5,40	AAA
1792320	MVSTBR 2,5/10-ST-5,08	10 kutuplu 0,2 - 2,5 mm <sup>2</sup>	50	6,00	AAA
1792333	MVSTBR 2,5/11-ST-5,08	11 kutuplu 0,2 - 2,5 mm <sup>2</sup>	50	6,60	AAA
1792346	MVSTBR 2,5/12-ST-5,08	12 kutuplu 0,2 - 2,5 mm <sup>2</sup>	50	7,21	AAA
Maksimum 24 kutuplu / flanşlı / 5,0 pin aralığı					



MVSTBR 2,5/...-ST-...

SİRNO.	TİP	AÇIKLAMA	AMBALAJ (Ad.)	BİRİM FİYAT (€/Ad.)	SATIŞ GRUBU
<b>VİDALI FİŞ - DÜZ- PİN ARALIĞI 5,08mm</b>					
1792757	MVSTBW 2,5/ 2-ST-5,08	2 kutuplu 0,2 - 2,5 mm <sup>2</sup>	100	1,21	AAA
1792760	MVSTBW 2,5/ 3-ST-5,08	3 kutuplu 0,2 - 2,5 mm <sup>2</sup>	100	1,80	AAA
1792773	MVSTBW 2,5/ 4-ST-5,08	4 kutuplu 0,2 - 2,5 mm <sup>2</sup>	100	2,40	AAA
1792786	MVSTBW 2,5/ 5-ST-5,08	5 kutuplu 0,2 - 2,5 mm <sup>2</sup>	100	3,00	AAA
1792799	MVSTBW 2,5/ 6-ST-5,08	6 kutuplu 0,2 - 2,5 mm <sup>2</sup>	50	3,61	AAA
1792809	MVSTBW 2,5/ 7-ST-5,08	7 kutuplu 0,2 - 2,5 mm <sup>2</sup>	50	4,21	AAA
1792812	MVSTBW 2,5/ 8-ST-5,08	8 kutuplu 0,2 - 2,5 mm <sup>2</sup>	50	4,80	AAA
1792825	MVSTBW 2,5/ 9-ST-5,08	9 kutuplu 0,2 - 2,5 mm <sup>2</sup>	50	5,40	AAA
1792838	MVSTBW 2,5/10-ST-5,08	10 kutuplu 0,2 - 2,5 mm <sup>2</sup>	50	6,00	AAA
1792841	MVSTBW 2,5/11-ST-5,08	11 kutuplu 0,2 - 2,5 mm <sup>2</sup>	50	6,60	AAA
1792854	MVSTBW 2,5/12-ST-5,08	12 kutuplu 0,2 - 2,5 mm <sup>2</sup>	50	7,21	AAA
Maksimum 24 kutuplu / flanşlı / 5,0 pin aralığı					



MVSTBW 2,5/...-ST-...

SİRNO.	TİP	AÇIKLAMA	AMBALAJ (Ad.)	BİRİM FİYAT (€/Ad.)	SATIŞ GRUBU
<b>YAYLI FİŞ PİN ARALIĞI 5,08mm - TEST BAĞLANTILI</b>					
1873058	FKC 2,5/2-ST-5,08	2 kutuplu 0,2 - 2,5 mm <sup>2</sup>	100	1,24	AAA
1873061	FKC 2,5/3-ST-5,08	3 kutuplu 0,2 - 2,5 mm <sup>2</sup>	100	1,85	AAA
1873074	FKC 2,5/4-ST-5,08	4 kutuplu 0,2 - 2,5 mm <sup>2</sup>	100	2,46	AAA
1873087	FKC 2,5/5-ST-5,08	5 kutuplu 0,2 - 2,5 mm <sup>2</sup>	100	3,09	AAA
1873090	FKC 2,5/6-ST-5,08	6 kutuplu 0,2 - 2,5 mm <sup>2</sup>	50	3,70	AAA
1873100	FKC 2,5/7-ST-5,08	7 kutuplu 0,2 - 2,5 mm <sup>2</sup>	50	4,31	AAA
1873113	FKC 2,5/8-ST-5,08	8 kutuplu 0,2 - 2,5 mm <sup>2</sup>	50	4,93	AAA
1873126	FKC 2,5/9-ST-5,08	9 kutuplu 0,2 - 2,5 mm <sup>2</sup>	50	5,54	AAA
1873139	FKC 2,5/10-ST-5,08	10 kutuplu 0,2 - 2,5 mm <sup>2</sup>	50	6,16	AAA
1873142	FKC 2,5/11-ST-5,08	11 kutuplu 0,2 - 2,5 mm <sup>2</sup>	50	6,78	AAA
1873155	FKC 2,5/12-ST-5,08	12 kutuplu 0,2 - 2,5 mm <sup>2</sup>	50	7,39	AAA
Maksimum 24 kutuplu / flanşlı / 5,0 pin aralığı / farklı kablo giriş yönleri / çift katlı					



FKC 2,5/...-ST-...

SİRNO.	TİP	AÇIKLAMA	AMBALAJ (Ad.)	BİRİM FİYAT (€/Ad.)	SATIŞ GRUBU
<b>YAYLI FİŞ PİN ARALIĞI 5,08mm - YANDAN KİLİTLEMELİ</b>					
1925692	FKC 2,5/ 2-ST-5,08-RF	2 kutuplu 0,2 - 2,5 mm <sup>2</sup>	100	1,60	AAA
1925702	FKC 2,5/ 3-ST-5,08-RF	3 kutuplu 0,2 - 2,5 mm <sup>2</sup>	100	2,21	AAA
1925715	FKC 2,5/ 4-ST-5,08-RF	4 kutuplu 0,2 - 2,5 mm <sup>2</sup>	100	2,82	AAA
1925728	FKC 2,5/ 5-ST-5,08-RF	5 kutuplu 0,2 - 2,5 mm <sup>2</sup>	100	3,44	AAA
1925731	FKC 2,5/ 6-ST-5,08-RF	6 kutuplu 0,2 - 2,5 mm <sup>2</sup>	50	4,05	AAA
1925744	FKC 2,5/ 7-ST-5,08-RF	7 kutuplu 0,2 - 2,5 mm <sup>2</sup>	50	4,67	AAA
1925757	FKC 2,5/ 8-ST-5,08-RF	8 kutuplu 0,2 - 2,5 mm <sup>2</sup>	50	5,29	AAA
1925760	FKC 2,5/ 9-ST-5,08-RF	9 kutuplu 0,2 - 2,5 mm <sup>2</sup>	50	5,90	AAA
1925773	FKC 2,5/ 10-ST-5,08-RF	10 kutuplu 0,2 - 2,5 mm <sup>2</sup>	50	6,51	AAA
1925786	FKC 2,5/ 11-ST-5,08-RF	11 kutuplu 0,2 - 2,5 mm <sup>2</sup>	50	7,13	AAA
1925799	FKC 2,5/ 12-ST-5,08-RF	12 kutuplu 0,2 - 2,5 mm <sup>2</sup>	50	7,75	AAA
Maksimum 24 kutuplu / 5,0 pin aralığı / MSTBA 2,5/...-G-5,08-RN ile kullanılır					



FKC 2,5/...-ST-...-RF

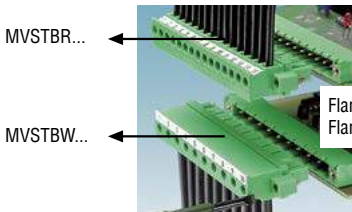

Flanşlı MVSTBR ve Flanşlı MVSTBW uygulaması



Farklı renk alternatiflerimiz için lütfen bizi arayınız.

SİRNO.	TİP	AÇIKLAMA		AMBALAJ (Ad.)	BİRİM FİYAT (€/Ad.)	SATIŞ GRUBU
<b>VİDALI EVRİK FİŞ PİN ARALIĞI 5,08 mm</b>						
1786174	IC 2,5/2-ST-5,08	2 kutuplu	0,2 - 2,5 mm <sup>2</sup>	50	<b>1,50</b>	AAA
1786187	IC 2,5/3-ST-5,08	3 kutuplu	0,2 - 2,5 mm <sup>2</sup>	50	<b>2,26</b>	AAA
1786190	IC 2,5/4-ST-5,08	4 kutuplu	0,2 - 2,5 mm <sup>2</sup>	50	<b>3,00</b>	AAA
1786200	IC 2,5/5-ST-5,08	5 kutuplu	0,2 - 2,5 mm <sup>2</sup>	50	<b>3,76</b>	AAA
1786213	IC 2,5/6-ST-5,08	6 kutuplu	0,2 - 2,5 mm <sup>2</sup>	50	<b>4,50</b>	AAA
1786226	IC 2,5/7-ST-5,08	7 kutuplu	0,2 - 2,5 mm <sup>2</sup>	50	<b>5,26</b>	AAA
1786239	IC 2,5/8-ST-5,08	8 kutuplu	0,2 - 2,5 mm <sup>2</sup>	50	<b>6,00</b>	AAA
1786242	IC 2,5/9-ST-5,08	9 kutuplu	0,2 - 2,5 mm <sup>2</sup>	50	<b>6,76</b>	AAA
1786255	IC 2,5/10-ST-5,08	10 kutuplu	0,2 - 2,5 mm <sup>2</sup>	50	<b>7,50</b>	AAA
1786268	IC 2,5/11-ST-5,08	11 kutuplu	0,2 - 2,5 mm <sup>2</sup>	50	<b>8,26</b>	AAA
1786271	IC 2,5/12-ST-5,08	12 kutuplu	0,2 - 2,5 mm <sup>2</sup>	50	<b>9,00</b>	AAA

Maksimum 24 kutuplu / flanşlı / yivli / yay bağlantılı

HAVADA BAĞLANTI İÇİN



IC 2,5/...-ST-...

## YAYLI EVRİK FİŞ PİN ARALIĞI 5,08 mm - KUTU YÜZEYİNE MONTE

1808721	FKICS 2,5/ 2-STD-5,08-RN	2 kutuplu, yaylı	0,2 - 2,5 mm <sup>2</sup>	50	<b>1,81</b>	AAA
1808734	FKICS 2,5/ 3-STD-5,08-RN	3 kutuplu, yaylı	0,2 - 2,5 mm <sup>2</sup>	50	<b>2,46</b>	AAA
1808747	FKICS 2,5/ 4-STD-5,08-RN	4 kutuplu, yaylı	0,2 - 2,5 mm <sup>2</sup>	50	<b>3,13</b>	AAA
1808750	FKICS 2,5/ 5-STD-5,08-RN	5 kutuplu, yaylı	0,2 - 2,5 mm <sup>2</sup>	50	<b>3,78</b>	AAA
1808763	FKICS 2,5/ 6-STD-5,08-RN	6 kutuplu, yaylı	0,2 - 2,5 mm <sup>2</sup>	50	<b>4,44</b>	AAA
1808776	FKICS 2,5/ 7-STD-5,08-RN	7 kutuplu, yaylı	0,2 - 2,5 mm <sup>2</sup>	50	<b>5,09</b>	AAA
1808789	FKICS 2,5/ 8-STD-5,08-RN	8 kutuplu, yaylı	0,2 - 2,5 mm <sup>2</sup>	50	<b>5,76</b>	AAA
1808792	FKICS 2,5/ 9-STD-5,08-RN	9 kutuplu, yaylı	0,2 - 2,5 mm <sup>2</sup>	50	<b>6,41</b>	AAA
1808802	FKICS 2,5/10-STD-5,08-RN	10 kutuplu, yaylı	0,2 - 2,5 mm <sup>2</sup>	50	<b>7,07</b>	AAA
1808815	FKICS 2,5/11-STD-5,08-RN	11 kutuplu, yaylı	0,2 - 2,5 mm <sup>2</sup>	50	<b>7,73</b>	AAA
1808828	FKICS 2,5/12-STD-5,08-RN	12 kutuplu, yaylı	0,2 - 2,5 mm <sup>2</sup>	50	<b>8,39</b>	AAA



FKICS...-STD...

## YAYLI EVRİK FİŞ PİN ARALIĞI 5,08 mm - YANDAN KİLİTLEME İÇİN

1925867	FKIC 2,5/ 2-ST-5,08-RN	2 kutuplu, yaylı	0,2 - 2,5 mm <sup>2</sup>	50	<b>1,31</b>	AAA
1925870	FKIC 2,5/ 3-ST-5,08-RN	3 kutuplu, yaylı	0,2 - 2,5 mm <sup>2</sup>	50	<b>1,96</b>	AAA
1925883	FKIC 2,5/ 4-ST-5,08-RN	4 kutuplu, yaylı	0,2 - 2,5 mm <sup>2</sup>	50	<b>2,62</b>	AAA
1925896	FKIC 2,5/ 5-ST-5,08-RN	5 kutuplu, yaylı	0,2 - 2,5 mm <sup>2</sup>	50	<b>3,27</b>	AAA
1925906	FKIC 2,5/ 6-ST-5,08-RN	6 kutuplu, yaylı	0,2 - 2,5 mm <sup>2</sup>	50	<b>3,92</b>	AAA
1925919	FKIC 2,5/ 7-ST-5,08-RN	7 kutuplu, yaylı	0,2 - 2,5 mm <sup>2</sup>	50	<b>4,57</b>	AAA
1925922	FKIC 2,5/ 8-ST-5,08-RN	8 kutuplu, yaylı	0,2 - 2,5 mm <sup>2</sup>	50	<b>5,24</b>	AAA
1925935	FKIC 2,5/ 9-ST-5,08-RN	9 kutuplu, yaylı	0,2 - 2,5 mm <sup>2</sup>	50	<b>5,89</b>	AAA
1925948	FKIC 2,5/10-ST-5,08-RN	10 kutuplu, yaylı	0,2 - 2,5 mm <sup>2</sup>	50	<b>6,54</b>	AAA
1925951	FKIC 2,5/11-ST-5,08-RN	11 kutuplu, yaylı	0,2 - 2,5 mm <sup>2</sup>	50	<b>7,20</b>	AAA
1925964	FKIC 2,5/12-ST-5,08-RN	12 kutuplu, yaylı	0,2 - 2,5 mm <sup>2</sup>	50	<b>7,85</b>	AAA

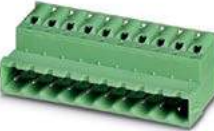

FKIC...-ST...

## SOKET - ÇİFT KATLI PİN ARALIĞI 5,08 mm

1762062	MDSTB 2,5/ 2-G-5,08	2 kutuplu, yatay		50	<b>1,47</b>	AAA
1762075	MDSTB 2,5/ 3-G-5,08	3 kutuplu, yatay		50	<b>2,20</b>	AAA
1763074	MDSTBV 2,5/ 2-G-5,08	2 kutuplu, dikey		50	<b>1,44</b>	AAA
1763087	MDSTBV 2,5/ 3-G-5,08	3 kutuplu, dikey		50	<b>2,04</b>	AAA

Daha yüksek kutup sayısı için yan yana birleştirilebilir. flanşlı versiyonlar

TÜM UYGULAMALAR İÇİN  
**DOĞRU**  
BAĞLANTI TEKNOLOJİLERİ



Servo sürücüler



Kontrolör cihazları



Frekans çeviriciler



Ex uygulama cihazları

SİRNO. TİP AÇIKLAMA AMBALAJ (Ad.) BİRİM FİYAT (€/Ad.) SATIŞ GRUBU



KGG-MSTB 2,5/...+  
MSTB 2,5/...-STF...

## KABLO MUHAFAZASI PİN ARALIĞI 5,08mm

1803934	KGG-MSTB 2,5/2	2 kutup için	10	4,18	AAA
1803947	KGG-MSTB 2,5/3	3 kutup için	10	4,21	AAA
1803882	KGG-MSTB 2,5/4	4 kutup için	10	4,25	AAA
1803895	KGG-MSTB 2,5/5	5 kutup için	10	4,30	AAA
1803905	KGG-MSTB 2,5/6	6 kutup için	10	4,32	AAA
1803918	KGG-MSTB 2,5/7	7 kutup için	10	4,33	AAA
1783779	KGS-MSTB 2,5/8	8 kutup için	10	4,37	AAA
1783782	KGS-MSTB 2,5/9	9 kutup için	10	4,40	AAA
1783740	KGS-MSTB 2,5/10	10 kutup için	10	4,43	AAA
1783805	KGS-MSTB 2,5/11	11 kutup için	10	4,45	AAA
1783818	KGS-MSTB 2,5/12	12 kutup için	10	4,47	AAA

Maksimum 16 kutuplu / sadece muhafazadır

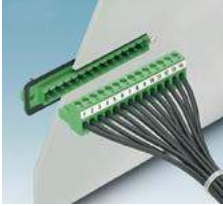

DFK-MSTBA 2,5/...-G-5,08  
+MSTB 2,5/...-5,08

## PANEL GEÇİŞ KLEMENSİ PİN ARALIĞI 5,08 mm IP 50 KORUMA

1898839	DFK-MSTBA 2,5/ 2-G-5,08	2 kutuplu	50	1,67	AAA
1898842	DFK-MSTBA 2,5/ 3-G-5,08	3 kutuplu	50	2,18	AAA
1898855	DFK-MSTBA 2,5/ 4-G-5,08	4 kutuplu	50	2,68	AAA
1898868	DFK-MSTBA 2,5/ 5-G-5,08	5 kutuplu	50	3,19	AAA
1898871	DFK-MSTBA 2,5/ 6-G-5,08	6 kutuplu	50	3,69	AAA
1898884	DFK-MSTBA 2,5/ 7-G-5,08	7 kutuplu	50	4,20	AAA
1898897	DFK-MSTBA 2,5/ 8-G-5,08	8 kutuplu	50	4,70	AAA
1898907	DFK-MSTBA 2,5/ 9-G-5,08	9 kutuplu	50	5,21	AAA
1898910	DFK-MSTBA 2,5/ 10-G-5,08	10 kutuplu	50	5,71	AAA
1898923	DFK-MSTBA 2,5/ 11-G-5,08	11 kutuplu	50	6,22	AAA
1898936	DFK-MSTBA 2,5/ 12-G-5,08	12 kutuplu	50	6,72	AAA

Maksimum 16 kutuplu / flanşlı. Kablo bağlantılı veya slip-on yüksek bağlantılı çözümler



Cihazınızın çıkışında panel geçiş çözümlerini kullanabilirsiniz. Cihaz içinde kalan taraf PCB montaj veya kablo bağlantılı olabilir. Yandaki resimde görülen uygulama örneği aşağıdaki üç gruptan kutup sayısına uygun konfigürasyon seçilerek oluşturulmuştur.

### 1 VİDALI FİŞ PİN ARALIĞI 5,08 mm - VİDA FLANŞLI



MSTB 2,5/ ...-STF-5,08

1777989	MSTB 2,5/ 2-STF-5,08	2 kutuplu	0,2 - 2,5 mm <sup>2</sup>	50	1,25	AAA
1777992	MSTB 2,5/ 3-STF-5,08	3 kutuplu	0,2 - 2,5 mm <sup>2</sup>	50	1,85	AAA
1778001	MSTB 2,5/ 4-STF-5,08	4 kutuplu	0,2 - 2,5 mm <sup>2</sup>	50	2,44	AAA
1778014	MSTB 2,5/ 5-STF-5,08	5 kutuplu	0,2 - 2,5 mm <sup>2</sup>	50	3,04	AAA
1778027	MSTB 2,5/ 6-STF-5,08	6 kutuplu	0,2 - 2,5 mm <sup>2</sup>	50	3,64	AAA
1778030	MSTB 2,5/ 7-STF-5,08	7 kutuplu	0,2 - 2,5 mm <sup>2</sup>	50	4,24	AAA
1778043	MSTB 2,5/ 8-STF-5,08	8 kutuplu	0,2 - 2,5 mm <sup>2</sup>	50	4,83	AAA
1778056	MSTB 2,5/ 9-STF-5,08	9 kutuplu	0,2 - 2,5 mm <sup>2</sup>	50	5,43	AAA
1778069	MSTB 2,5/10-STF-5,08	10 kutuplu	0,2 - 2,5 mm <sup>2</sup>	50	6,02	AAA
1778072	MSTB 2,5/11-STF-5,08	11 kutuplu	0,2 - 2,5 mm <sup>2</sup>	50	6,62	AAA
1778085	MSTB 2,5/12-STF-5,08	12 kutuplu	0,2 - 2,5 mm <sup>2</sup>	50	7,22	AAA

### 2 EVRİK VİDALI FİŞ PİN ARALIĞI 5,08 mm - YİV FLANŞLI



IC 2,5/ ...-STGF-5,08

1825501	IC 2,5/ 2-STGF-5,08	2 kutuplu	0,2 - 2,5 mm <sup>2</sup>	50	2,65	AAA
1825514	IC 2,5/ 3-STGF-5,08	3 kutuplu	0,2 - 2,5 mm <sup>2</sup>	50	3,40	AAA
1825527	IC 2,5/ 4-STGF-5,08	4 kutuplu	0,2 - 2,5 mm <sup>2</sup>	50	4,15	AAA
1825530	IC 2,5/ 5-STGF-5,08	5 kutuplu	0,2 - 2,5 mm <sup>2</sup>	50	4,90	AAA
1825543	IC 2,5/ 6-STGF-5,08	6 kutuplu	0,2 - 2,5 mm <sup>2</sup>	50	5,65	AAA
1825556	IC 2,5/ 7-STGF-5,08	7 kutuplu	0,2 - 2,5 mm <sup>2</sup>	50	6,40	AAA
1825569	IC 2,5/ 8-STGF-5,08	8 kutuplu	0,2 - 2,5 mm <sup>2</sup>	50	7,14	AAA
1825572	IC 2,5/ 9-STGF-5,08	9 kutuplu	0,2 - 2,5 mm <sup>2</sup>	50	7,90	AAA
1825585	IC 2,5/10-STGF-5,08	10 kutuplu	0,2 - 2,5 mm <sup>2</sup>	50	8,64	AAA
1825598	IC 2,5/11-STGF-5,08	11 kutuplu	0,2 - 2,5 mm <sup>2</sup>	50	9,40	AAA
1825608	IC 2,5/12-STGF-5,08	12 kutuplu	0,2 - 2,5 mm <sup>2</sup>	50	10,14	AAA

### 3 PANEL GEÇİŞ PARÇASI



IC-DFR ...

1852024	IC-DFR 2	2 kutuplu	50	0,98	AAA
1852037	IC-DFR 3	3 kutuplu	50	0,98	AAA
1852040	IC-DFR 4	4 kutuplu	50	0,98	AAA
1852053	IC-DFR 5	5 kutuplu	50	0,98	AAA
1852066	IC-DFR 6	6 kutuplu	50	0,98	AAA
1852079	IC-DFR 7	7 kutuplu	50	0,98	AAA
1852082	IC-DFR 8	8 kutuplu	50	0,98	AAA
1852095	IC-DFR 9	9 kutuplu	50	0,98	AAA
1852105	IC-DFR 10	10 kutuplu	50	1,04	AAA
1852118	IC-DFR 11	11 kutuplu	50	1,04	AAA
1852121	IC-DFR 12	12 kutuplu	50	1,04	AAA

SİRNO.	TİP	AÇIKLAMA	AMBALAJ (Ad.)	BİRİM FİYAT (€/Ad.)	SATIŞ GRUBU
<b>LEHİM BACAĞLI</b>					
<b>YATAY SOKET PİN ARALIĞI 7,62 mm, Yanları kapalı</b>					
1766233	GMSTBA 2,5/ 2-G-7,62	2 kutuplu	50	0,53	AAA
1766246	GMSTBA 2,5/ 3-G-7,62	3 kutuplu	50	0,78	AAA
1766259	GMSTBA 2,5/ 4-G-7,62	4 kutuplu	50	1,05	AAA
1766262	GMSTBA 2,5/ 5-G-7,62	5 kutuplu	50	1,30	AAA
1766275	GMSTBA 2,5/ 6-G-7,62	6 kutuplu	50	1,56	AAA
1766288	GMSTBA 2,5/ 7-G-7,62	7 kutuplu	50	1,82	AAA
1766291	GMSTBA 2,5/ 8-G-7,62	8 kutuplu	50	2,08	AAA
1766301	GMSTBA 2,5/ 9-G-7,62	9 kutuplu	50	2,34	AAA
1766314	GMSTBA 2,5/10-G-7,62	10 kutuplu	50	2,60	AAA
1766327	GMSTBA 2,5/11-G-7,62	11 kutuplu	50	2,86	AAA
1766330	GMSTBA 2,5/12-G-7,62	12 kutuplu	50	3,12	AAA
Maksimum 12 kutuplu / Yanları kapalı / flanşlı / 7,5 mm pin aralığı					



<b>LEHİM BACAĞLI</b>					
<b>DİKEY SOKET PİN ARALIĞI 7,62 mm, Yanları kapalı</b>					
1766770	GMSTBVA 2,5/ 2-G-7,62	2 kutuplu	50	0,53	AAA
1766783	GMSTBVA 2,5/ 3-G-7,62	3 kutuplu	50	0,78	AAA
1766796	GMSTBVA 2,5/ 4-G-7,62	4 kutuplu	50	1,05	AAA
1766806	GMSTBVA 2,5/ 5-G-7,62	5 kutuplu	50	1,30	AAA
1766819	GMSTBVA 2,5/ 6-G-7,62	6 kutuplu	50	1,56	AAA
1766822	GMSTBVA 2,5/ 7-G-7,62	7 kutuplu	50	1,82	AAA
1766835	GMSTBVA 2,5/ 8-G-7,62	8 kutuplu	50	2,08	AAA
1766848	GMSTBVA 2,5/ 9-G-7,62	9 kutuplu	50	2,34	AAA
1766851	GMSTBVA 2,5/10-G-7,62	10 kutuplu	50	2,60	AAA
1766864	GMSTBVA 2,5/11-G-7,62	11 kutuplu	50	2,86	AAA
1766877	GMSTBVA 2,5/12-G-7,62	12 kutuplu	50	3,12	AAA
Maksimum 12 kutuplu / Yanları kapalı / flanşlı / 7,5 mm pin aralığı					

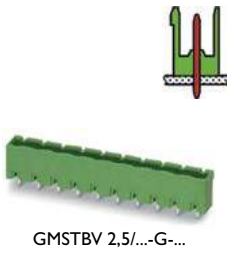

<b>VİDALI FİŞ - PİN ARALIĞI 7,62 mm</b>						
1766990	GMSTB 2,5/ 2-ST-7,62	2 kutuplu	0,2 - 2,5 mm <sup>2</sup>	50	1,77	AAA
1767012	GMSTB 2,5/ 3-ST-7,62	3 kutuplu	0,2 - 2,5 mm <sup>2</sup>	50	2,66	AAA
1767025	GMSTB 2,5/ 4-ST-7,62	4 kutuplu	0,2 - 2,5 mm <sup>2</sup>	50	3,53	AAA
1767038	GMSTB 2,5/ 5-ST-7,62	5 kutuplu	0,2 - 2,5 mm <sup>2</sup>	50	4,42	AAA
1767041	GMSTB 2,5/ 6-ST-7,62	6 kutuplu	0,2 - 2,5 mm <sup>2</sup>	50	5,30	AAA
1767054	GMSTB 2,5/ 7-ST-7,62	7 kutuplu	0,2 - 2,5 mm <sup>2</sup>	50	6,19	AAA
1767067	GMSTB 2,5/ 8-ST-7,62	8 kutuplu	0,2 - 2,5 mm <sup>2</sup>	50	7,07	AAA
1767070	GMSTB 2,5/ 9-ST-7,62	9 kutuplu	0,2 - 2,5 mm <sup>2</sup>	50	7,95	AAA
1767083	GMSTB 2,5/ 10-ST-7,62	10 kutuplu	0,2 - 2,5 mm <sup>2</sup>	50	8,84	AAA
1767096	GMSTB 2,5/ 11-ST-7,62	11 kutuplu	0,2 - 2,5 mm <sup>2</sup>	50	9,72	AAA
1767106	GMSTB 2,5/ 12-ST-7,62	12 kutuplu	0,2 - 2,5 mm <sup>2</sup>	50	10,60	AAA
Maksimum 12 kutuplu / Flanşlı / 7,5 mm pin aralığı / farklı kablo giriş yönleri / yaylı						



**Diğer çözümlerimiz için lütfen bizi arayınız.**

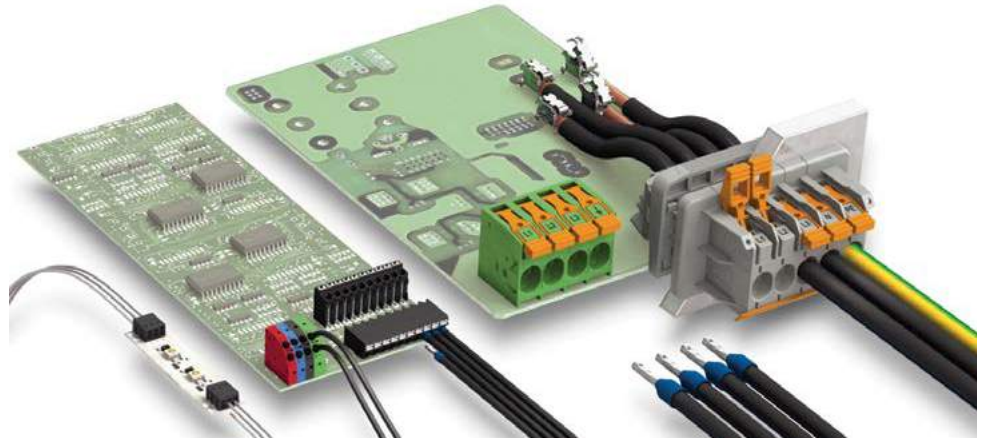

<b>ÖZEL KLEMENSLER</b>					
1704004	KDS 3	Tekli klemens, pin aralığı 5,08 mm	50	1,57	AAA
1780015	KDS 3-MT	"Bıçaklı" ayırma klemensi	50	2,70	AAA
1780028	KDS 3-PMT	"Ayırma fişli" ayırma klemensi	50	3,16	AAA
1780507	KDS 4	PCB geçiş klemensi, pin aralığı 10 mm	50	1,99	AAB
1704020	KDS10	PCB geçiş klemensi, pin aralığı 7,5 mm	50	3,56	AAB
1876521	PTS-5,08	PCB ayırma klemensi	50	1,96	AAA
Diğer çözümlerimiz için lütfen bizi arayınız.					





SİRNO.	TİP	AÇIKLAMA	AMBALAJ (Ad.)	BİRİM FİYAT (€/Ad.)	SATIŞ GRUBU
<b>PCB KLEMENSİ - YAY BAĞLANTILI</b>					
1792863	PTS 1,5/ 2-5,0-H	2 kutuplu	0,14 - 2,5 mm <sup>2</sup>	yaylı	250 0,48 AAC
1792876	PTS 1,5/ 3-5,0-H	3 kutuplu	0,14 - 2,5 mm <sup>2</sup>	yaylı	250 0,72 AAC
1792889	PTS 1,5/ 4-5,0-H	4 kutuplu	0,14 - 2,5 mm <sup>2</sup>	yaylı	250 0,95 AAC
1792892	PTS 1,5/ 5-5,0-H	5 kutuplu	0,14 - 2,5 mm <sup>2</sup>	yaylı	100 1,20 AAC
1848532	PTS 1,5/ 2-PH-5,0 CLIP	2 kutuplu	0,20 - 2,5 mm <sup>2</sup>	yaylı	250 0,67 AAC
1848545	PTS 1,5/ 3-PH-5,0 CLIP	3 kutuplu	0,20 - 2,5 mm <sup>2</sup>	yaylı	250 0,99 AAC
1848558	PTS 1,5/ 4-PH-5,0 CLIP	4 kutuplu	0,20 - 2,5 mm <sup>2</sup>	yaylı	250 1,32 AAC
1848561	PTS 1,5/ 5-PH-5,0 CLIP	5 kutuplu	0,20 - 2,5 mm <sup>2</sup>	yaylı	250 1,65 AAC

Maksimum 12 kutuplu / 7,5 pin aralığı / yaylı geçmeli bağlantı

## COMBICON COMPACT KLEMENSLER

1984617	PT 1,5/ 2-3,5-H	2 kutuplu	0,2 - 1,5 mm <sup>2</sup>	17,5A - 200V	250 0,44 AAC
1984620	PT 1,5/ 3-3,5-H	3 kutuplu	0,2 - 1,5 mm <sup>2</sup>	17,5A - 200V	250 0,67 AAC
1935161	PT 1,5/ 2-5,0-H	2 kutuplu	0,2 - 2,5 mm <sup>2</sup>	17,5A - 320V	250 0,42 AAC
1935174	PT 1,5/ 3-5,0-H	3 kutuplu	0,2 - 2,5 mm <sup>2</sup>	17,5A - 320V	250 0,64 AAC
1984015	PT 1,5/ 2-PVH-3,5*	2 kutuplu	0,2 - 1,5 mm <sup>2</sup>	12A - 320V	250 0,77 AAC
1984028	PT 1,5/ 3-PVH-3,5*	3 kutuplu	0,2 - 1,5 mm <sup>2</sup>	12A - 320V	250 1,15 AAC
1934861	PT 1,5/ 2-PVH-5,0*	2 kutuplu	0,2 - 2,5 mm <sup>2</sup>	12A - 320V	250 0,70 AAC
1934874	PT 1,5/ 3-PVH-5,0*	3 kutuplu	0,2 - 2,5 mm <sup>2</sup>	12A - 320V	250 1,05 AAC
1945096	PST 1,0/ 2-3,5	2'li Pin sırası		8A - 250V	50 0,21 AAC
1945106	PST 1,0/ 3-3,5	3'lü Pin sırası		8A - 250V	50 0,32 AAC
1933189	PST 1,3/ 2-5,0	2'li Pin sırası		12A - 320V	50 0,21 AAC
1933192	PST 1,3/ 3-5,0	3'lü Pin sırası		12A - 320V	50 0,32 AAC
1990009	PTSA 0,5/ 2-2,5-Z	2 kutuplu	0,2 - 0,5 mm <sup>2</sup>	yaylı	250 0,38 AAC
1990012	PTSA 0,5/ 3-2,5-Z	3 kutuplu	0,2 - 0,5 mm <sup>2</sup>	yaylı	250 0,58 AAC
1990025	PTSA 0,5/ 4-2,5-Z	4 kutuplu	0,2 - 0,5 mm <sup>2</sup>	yaylı	250 0,77 AAC
1985195	PTSA 1,5/ 2-3,5-Z	2 kutuplu	0,5 - 1,5 mm <sup>2</sup>	yaylı	250 0,38 AAC
1985205	PTSA 1,5/ 3-3,5-Z	3 kutuplu	0,5 - 1,5 mm <sup>2</sup>	yaylı	250 0,58 AAC
1985218	PTSA 1,5/ 4-3,5-Z	4 kutuplu	0,5 - 1,5 mm <sup>2</sup>	yaylı	250 0,77 AAC

\*PCB klemensi dikey veya yatay takılabilir.

Diğer çözümlerimiz için lütfen bizi arayınız.

## AKSESUARLAR

1734634	CP-MSTB	Fiş için kodlama parçası	100 0,05 AAA
1734401	CR-MSTB	Soket için kodlama parçası	100 0,05 AAA
1733169	EBP 2- 5	Tarak köprü 2'li 5,0 veya 5,08 pin aralıklı konnektörler için	10 0,40 AAA
1733172	EBP 3- 5	Tarak köprü 3'lü 5,0 veya 5,08 pin aralıklı konnektörler için	10 0,58 AAA
1733185	EBP 4- 5	Tarak köprü 4'lü 5,0 veya 5,08 pin aralıklı konnektörler için	10 0,80 AAA

COMBICON ürünleriyle birlikte kullanılacak etiketler için bakınız sayfa 50



PTS 1,5/...- 5,0-H



PTS 1,5/ 4-PH-5,0 CLIP



PT 1,5/...-3,5-H



PT .../...-PVH...



PST ...



PTSA...

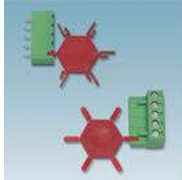

Kodlama uygulaması

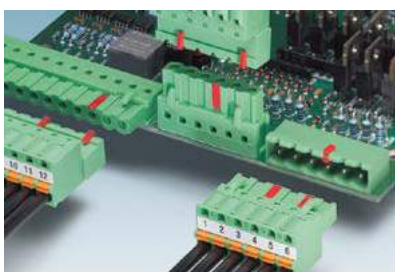

Kodlama uygulaması ile aynı kutup sayısındaki konnektörlerin yanlış takılmasını önler



Tarak köprü

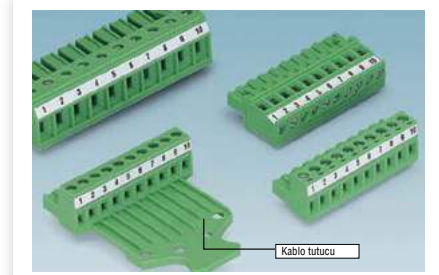

Markalama çözümleri

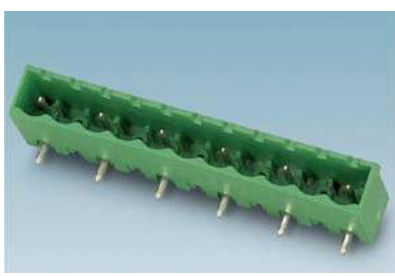

Kısmi montajlı soket

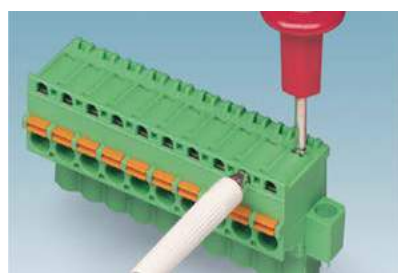

Entegre test bağlantıları

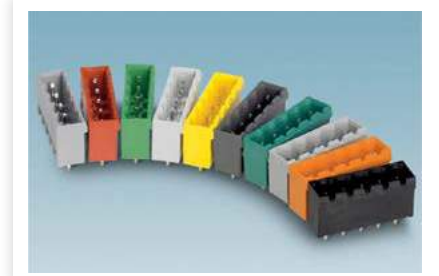

Renk çeşitleri

SİRNO. TİP AÇIKLAMA AMBALAJ (Ad.) BİRİM FİYAT (€/Ad.) SATIŞ GRUBU

## BASKILI DEVRE KLEMENSLERİ

1714955	MKDS 5/ 2-6,35	2 kutuplu	0,2-4 mm <sup>2</sup>	32A - 630V		50	1,15	AAB
1714968	MKDS 5/ 3-6,35	3 kutuplu	0,2-4 mm <sup>2</sup>	32A - 630V		50	1,72	AAB
1868076	MKDS 5/ 2-7,62	2 kutuplu	0,2-4 mm <sup>2</sup>	32A - 630V		50	1,18	AAB
1704936	MKDS 5/ 3-7,62	3 kutuplu	0,2-4 mm <sup>2</sup>	32A - 630V		50	1,76	AAB
1714971	MKDS 5/ 2-9,5	2 kutuplu	0,2-4 mm <sup>2</sup>	32A - 1000V		50	1,20	AAB
1714984	MKDS 5/ 3-9,5	3 kutuplu	0,2-4 mm <sup>2</sup>	32A - 1000V		50	1,80	AAB
1777545	MKDS 5N HV/ 2-ZB-6,35	2 kutuplu	0,2-4 mm <sup>2</sup>	41A - 1000V		50	1,33	AAB
1777558	MKDS 5N HV/ 3-ZB-6,35	3 kutuplu	0,2-4 mm <sup>2</sup>	41A - 1000V		50	1,99	AAB
1773976	MKDSP 10N/ 2-10,16	2 kutuplu	0,5-16 mm <sup>2</sup>	76A - 1000V		50	3,53	AAB
1774137	MKDSP 10N/ 3-10,16	3 kutuplu	0,5-16 mm <sup>2</sup>	76A - 1000V		50	5,30	AAB
1932494	MKDSP 25/ 2-15,00-F	2 kutuplu	0,5 - 25 mm <sup>2</sup>	125A,1000V	flanşlı	25	5,83	AAB
1932504	MKDSP 25/ 3-15,00-F	3 kutuplu	0,5 - 25 mm <sup>2</sup>	125A,1000V	flanşlı	25	8,75	AAB

MKDS 5/...



MKDSP 25/...-15,00-F



PLH 16/...-10-ZF

## PUSH-IN BAĞLANTILI BASKILI DEVRE KLEMENSLERİ

1770461	PLH 16/ 2-10-ZF	2 kutuplu,	0,75-16 mm <sup>2</sup> ,	76A - 1000V		25	6,40	AAB
1770474	PLH 16/ 3-10-ZF	3 kutuplu,	0,75-16 mm <sup>2</sup> ,	76A - 1000V		25	9,59	AAB
1770487	PLH 16/ 4-10-ZF	4 kutuplu,	0,75-16 mm <sup>2</sup> ,	76A - 1000V		25	12,80	AAB
1770490	PLH 16/ 5-10-ZF	5 kutuplu,	0,75-16 mm <sup>2</sup> ,	76A - 1000V		25	15,99	AAB

Maksimum 8 kutuplu ve farklı çeşitler

## FİŞ - SOKET KLEMENSLERİ

### 20A İÇİN FİŞ BÖLÜMÜ

1804904	PC 4/ 2-ST-7,62	2 kutuplu	0,2 - 4,0 mm <sup>2</sup>			50	2,32	AAB
1804917	PC 4/ 3-ST-7,62	3 kutuplu	0,2 - 4,0 mm <sup>2</sup>			50	3,47	AAB
1804920	PC 4/ 4-ST-7,62	4 kutuplu	0,2 - 4,0 mm <sup>2</sup>			50	4,63	AAB
1804933	PC 4/ 5-ST-7,62	5 kutuplu	0,2 - 4,0 mm <sup>2</sup>			50	5,79	AAB
1804946	PC 4/ 6-ST-7,62	6 kutuplu	0,2 - 4,0 mm <sup>2</sup>			50	6,94	AAB
1804959	PC 4/ 7-ST-7,62	7 kutuplu	0,2 - 4,0 mm <sup>2</sup>			50	8,10	AAB
1804962	PC 4/ 8-ST-7,62	8 kutuplu	0,2 - 4,0 mm <sup>2</sup>			50	9,26	AAB
1804975	PC 4/ 9-ST-7,62	9 kutuplu	0,2 - 4,0 mm <sup>2</sup>			50	10,41	AAB
1804988	PC 4/ 10-ST-7,62	10 kutuplu	0,2 - 4,0 mm <sup>2</sup>			50	11,57	AAB
1804991	PC 4/ 11-ST-7,62	11 kutuplu	0,2 - 4,0 mm <sup>2</sup>			50	12,72	AAB
1805000	PC 4/ 12-ST-7,62	12 kutuplu	0,2 - 4,0 mm <sup>2</sup>			50	13,88	AAB

Flanşlı



PC 4/...-ST-7,62

## LEHİM BACAĞI

### 20A İÇİN SOKET BÖLÜMÜ

1804797	PC 4/ 2-G-7,62	2 kutuplu				50	1,58	AAB
1804807	PC 4/ 3-G-7,62	3 kutuplu				50	2,36	AAB
1804810	PC 4/ 4-G-7,62	4 kutuplu				50	3,15	AAB
1804823	PC 4/ 5-G-7,62	5 kutuplu				50	3,93	AAB
1804836	PC 4/ 6-G-7,62	6 kutuplu				50	4,72	AAB
1804849	PC 4/ 7-G-7,62	7 kutuplu				50	5,50	AAB
1804852	PC 4/ 8-G-7,62	8 kutuplu				50	6,29	AAB
1804865	PC 4/ 9-G-7,62	9 kutuplu				50	7,07	AAB
1804878	PC 4/ 10-G-7,62	10 kutuplu				50	7,86	AAB
1804881	PC 4/ 11-G-7,62	11 kutuplu				50	8,64	AAB
1804894	PC 4/ 12-G-7,62	12 kutuplu				50	9,43	AAB

Dikey / panel geçiş / ray montaj



PC 4/...-G-7,62

### 41A İÇİN FİŞ BÖLÜMÜ

1777723	PC 5/ 2-ST1-7,62	2 kutuplu	0,2 - 6,0 mm <sup>2</sup>			50	2,46	AAB
1777736	PC 5/ 3-ST1-7,62	3 kutuplu	0,2 - 6,0 mm <sup>2</sup>			50	3,70	AAB
1777749	PC 5/ 4-ST1-7,62	4 kutuplu	0,2 - 6,0 mm <sup>2</sup>			50	4,92	AAB
1777752	PC 5/ 5-ST1-7,62	5 kutuplu	0,2 - 6,0 mm <sup>2</sup>			50	6,16	AAB
1777765	PC 5/ 6-ST1-7,62	6 kutuplu	0,2 - 6,0 mm <sup>2</sup>			50	7,38	AAB
1777778	PC 5/ 7-ST1-7,62	7 kutuplu	0,2 - 6,0 mm <sup>2</sup>			50	8,61	AAB
1777781	PC 5/ 8-ST1-7,62	8 kutuplu	0,2 - 6,0 mm <sup>2</sup>			50	9,84	AAB
1777794	PC 5/ 9-ST1-7,62	9 kutuplu	0,2 - 6,0 mm <sup>2</sup>			50	11,07	AAB
1777804	PC 5/10-ST1-7,62	10 kutuplu	0,2 - 6,0 mm <sup>2</sup>			50	12,30	AAB
1777817	PC 5/11-ST1-7,62	11 kutuplu	0,2 - 6,0 mm <sup>2</sup>			50	13,53	AAB
1777820	PC 5/12-ST1-7,62	12 kutuplu	0,2 - 6,0 mm <sup>2</sup>			50	14,75	AAB

Flanşlı / yaylı / evrik / çift bağlantılı



PC 5/...-ST1-7,62

SİRNO. TİP AÇIKLAMA AMBALAJ (Ad.) BİRİM FİYAT (€/Ad.) SATIŞ GRUBU

## FİŞ - SOKET KLEMENSLERİ

### 41A İÇİN FİŞ - "CLICK & LOCK" SİSTEMİ



PC 5/...-STCL1-7,62

1778065	PC 5/ 2-STCL1-7,62	2 kutuplu	0,2 - 6,0 mm <sup>2</sup>	50	2,85	AAB
1778078	PC 5/ 3-STCL1-7,62	3 kutuplu	0,2 - 6,0 mm <sup>2</sup>	50	4,10	AAB
1778081	PC 5/ 4-STCL1-7,62	4 kutuplu	0,2 - 6,0 mm <sup>2</sup>	50	5,34	AAB
1778094	PC 5/ 5-STCL1-7,62	5 kutuplu	0,2 - 6,0 mm <sup>2</sup>	50	6,58	AAB
1778104	PC 5/ 6-STCL1-7,62	6 kutuplu	0,2 - 6,0 mm <sup>2</sup>	50	7,83	AAB
1778117	PC 5/ 7-STCL1-7,62	7 kutuplu	0,2 - 6,0 mm <sup>2</sup>	50	9,07	AAB
1778120	PC 5/ 8-STCL1-7,62	8 kutuplu	0,2 - 6,0 mm <sup>2</sup>	50	10,32	AAB
1778133	PC 5/ 9-STCL1-7,62	9 kutuplu	0,2 - 6,0 mm <sup>2</sup>	50	11,56	AAB
1778146	PC 5/10-STCL1-7,62	10 kutuplu	0,2 - 6,0 mm <sup>2</sup>	50	12,81	AAB
1778159	PC 5/11-STCL1-7,62	11 kutuplu	0,2 - 6,0 mm <sup>2</sup>	50	14,05	AAB
1778162	PC 5/12-STCL1-7,62	12 kutuplu	0,2 - 6,0 mm <sup>2</sup>	50	15,29	AAB

Yaylı / çift bağlantılı

### LEHİM BACAĞI

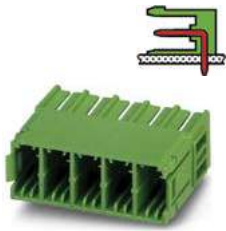

PC 5/ ...-G-7,62

### 41A İÇİN SOKET BÖLÜMÜ

1720466	PC 5/ 2-G-7,62	2 kutuplu		50	1,56	AAB
1720479	PC 5/ 3-G-7,62	3 kutuplu		50	2,33	AAB
1720482	PC 5/ 4-G-7,62	4 kutuplu		50	3,11	AAB
1720495	PC 5/ 5-G-7,62	5 kutuplu		50	3,88	AAB
1720505	PC 5/ 6-G-7,62	6 kutuplu		50	4,66	AAB
1720518	PC 5/ 7-G-7,62	7 kutuplu		50	5,42	AAB
1720521	PC 5/ 8-G-7,62	8 kutuplu		50	6,20	AAB
1720534	PC 5/ 9-G-7,62	9 kutuplu		50	6,97	AAB
1720547	PC 5/ 10-G-7,62	10 kutuplu		50	7,75	AAB
1720550	PC 5/ 11-G-7,62	11 kutuplu		50	8,52	AAB
1720563	PC 5/ 12-G-7,62	12 kutuplu		50	9,30	AAB

Dikey / flanşlı / evrik / panel geçiş / 180° dönük

### 76A İÇİN FİŞ BÖLÜMÜ



PC 16/ ...-ST-10,16

1967375	PC 16/ 2-ST-10,16	2 kutuplu	0,75 - 16,0 mm <sup>2</sup>	50	4,21	AAB
1967388	PC 16/ 3-ST-10,16	3 kutuplu	0,75 - 16,0 mm <sup>2</sup>	50	6,32	AAB
1967391	PC 16/ 4-ST-10,16	4 kutuplu	0,75 - 16,0 mm <sup>2</sup>	50	8,42	AAB
1967401	PC 16/ 5-ST-10,16	5 kutuplu	0,75 - 16,0 mm <sup>2</sup>	50	10,52	AAB
1967414	PC 16/ 6-ST-10,16	6 kutuplu	0,75 - 16,0 mm <sup>2</sup>	50	12,62	AAB
1967427	PC 16/ 7-ST-10,16	7 kutuplu	0,75 - 16,0 mm <sup>2</sup>	50	14,72	AAB
1967430	PC 16/ 8-ST-10,16	8 kutuplu	0,75 - 16,0 mm <sup>2</sup>	50	16,83	AAB
1967443	PC 16/ 9-ST-10,16	9 kutuplu	0,75 - 16,0 mm <sup>2</sup>	50	18,94	AAB

Flanşlı / çift bağlantılı / evrik / yaylı

### LEHİM BACAĞI



PC 6-16/ ...-G1-10,16

### 76A İÇİN SOKET BÖLÜMÜ

1998933	PC 6-16/ 2-G1-10,16	2 kutuplu		50	2,51	AAB
1998946	PC 6-16/ 3-G1-10,16	3 kutuplu		50	3,77	AAB
1998959	PC 6-16/ 4-G1-10,16	4 kutuplu		50	5,02	AAB
1998962	PC 6-16/ 5-G1-10,16	5 kutuplu		50	6,28	AAB
1998975	PC 6-16/ 6-G1-10,16	6 kutuplu		50	7,53	AAB
1998988	PC 6-16/ 7-G1-10,16	7 kutuplu		50	8,79	AAB
1998991	PC 6-16/ 8-G1-10,16	8 kutuplu		50	10,04	AAB
1996391	PC 6-16/ 9-G1-10,16	9 kutuplu		50	11,30	AAB

Dikey / flanşlı / evrik / panel geçiş / 180° dönük

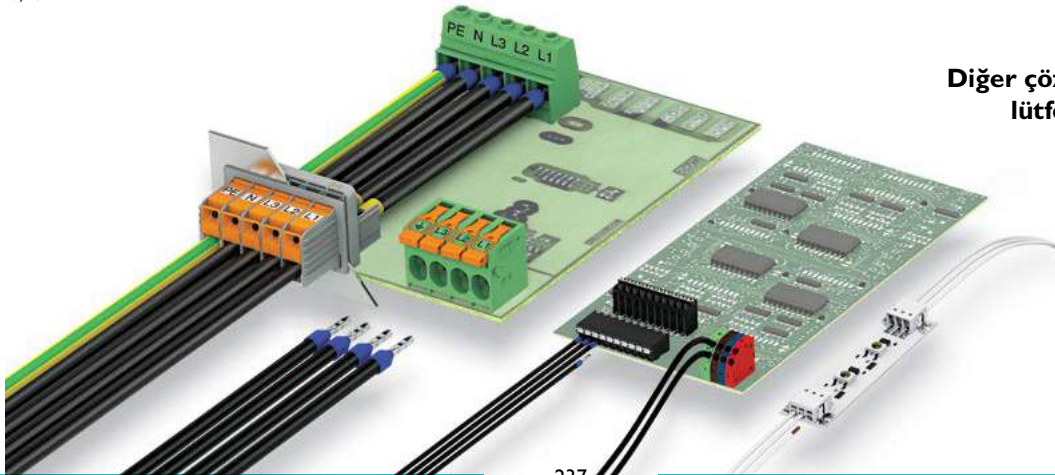

Diğer çözümlerimiz için  
lütfen bizi arayınız.



PW, UW, RW



SİP.NO.	TİP	AÇIKLAMA	AMBALAJ (Ad.)	BİRİM FİYAT (€/Ad.)	SATIŞ GRUBU
<b>PANEL GEÇİŞ KLEMENSLERİ</b>					
3073319	UW 4/S	0.25-4 mm <sup>2</sup> vidalı	2 x yatay kablo girişi	50	2,67 AAB
3073393	UWV 4/S	0.25-4 mm <sup>2</sup> vidalı	1 x yatay 1xdikey kablo girişi	50	2,67 AAB
3073335	UW 10/S	0.5-10 mm <sup>2</sup> vidalı	2 x yatay kablo girişi	50	4,29 AAB
3073416	UWV 10/S	0.5-10 mm <sup>2</sup> vidalı	1 x yatay 1 x dikey kablo girişi	50	4,29 AAB
3073351	UW 16/S	6-16 mm <sup>2</sup> vidalı	2 x yatay kablo girişi	50	5,30 AAB
3073432	UWV 16/S	6-16 mm <sup>2</sup> vidalı	1 x yatay, 1 x dikey kablo girişi	50	5,30 AAB
3073377	UW 25/S	4-25 mm <sup>2</sup> vidalı	2 x yatay kablo girişi	25	6,78 AAB
3073458	UWV 25/S	4-25 mm <sup>2</sup> vidalı	1 x yatay, 1 x dikey kablo girişi	25	6,78 AAB

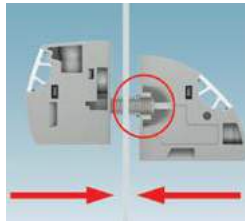

Klemenslerin iç ve dış parçaları alet kullanmaksızın birbirine takılır

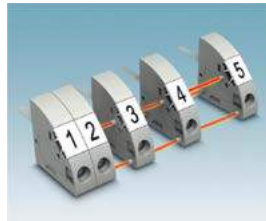

Tespit pinli tipler hazır bloklar oluşturmak için kullanılarak montaj zamanı kısaltılır

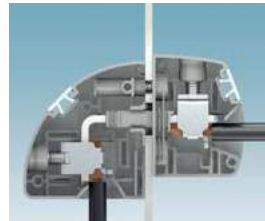

Dikey kablo girişli modeller mevcuttur



Mekanik zorlanmaların olduğu durumlarda istenirse, klemensler perçinle veya vidayla sabitlenebilir

## T-LOX ÜRÜNLER

### T-LOX bağlantı teknolojili yüksek akım geçiş klemensi

T-LOX bağlantı teknolojili TW 50 serisi panel geçiş klemensleri güvenilir ve kullanışlı bir kablo bağlantısı sağlar. Klemense kablo girişinde alet kullanılmadan kaldırılabilir giriş sayesinde kullanım kolaylığı sağlar.

#### Avantajlarınız

- Sabit kontak kuvveti sayesinde güvenilir iletker teması
- Üstten hızlı ve kullanışlı iletker bağlantısı
- İletker bağlantısı için kullanıcı dostu işletim kuvvetleri
- Muhafaza gövdesine hızlı, aletsiz montaj

#### Temel özellikler

- Akım: 150 A'e kadar
- Gerilim: 1000 V (600 V UL)'ye kadar
- Kablo kesiti: 16 - 50 mm<sup>2</sup>
- 1 - 6 pinli
- Sac kalınlığı: 1 - 5 mm

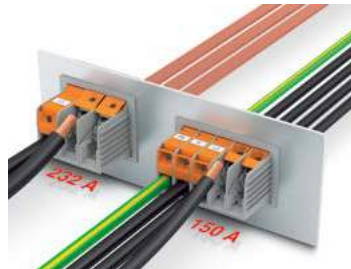

Bara bağlantısı da yapılabilir

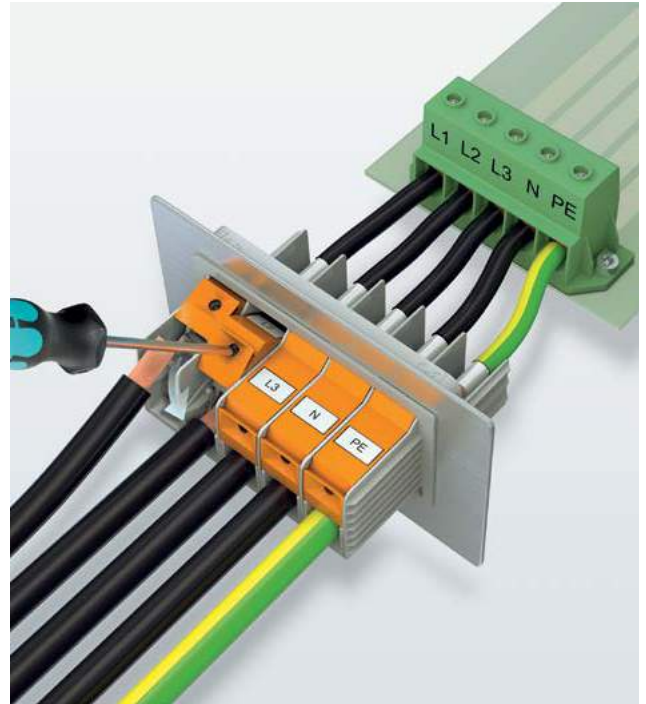

SİP.NO.	TİP	AÇIKLAMA	AMBALAJ (Ad.)	BİRİM FİYAT (€/Ad.)	SATIŞ GRUBU
<b>T-LOX 50</b>					
1708744	TW 50/ 1-CL	1 kutup, 10 mm <sup>2</sup> - 50 mm <sup>2</sup>	10	10,58	AAB
1708745	TW 50/ 2-CL	2 kutup, 10 mm <sup>2</sup> - 50 mm <sup>2</sup>	10	21,20	AAB
1708746	TW 50/ 3-CL	3 kutup, 10 mm <sup>2</sup> - 50 mm <sup>2</sup>	5	31,80	AAB
1708748	TW 50/ 4-CL	4 kutup, 10 mm <sup>2</sup> - 50 mm <sup>2</sup>	5	42,40	AAB
<b>T-LOX 95</b>					
1708752	TW 95/ 1-CL	1 kutup, 25 mm <sup>2</sup> - 95 mm <sup>2</sup>	10	26,40	AAB
1708753	TW 95/ 2-CL	2 kutup, 25 mm <sup>2</sup> - 95 mm <sup>2</sup>	10	52,80	AAB
1708754	TW 95/ 3-CL	3 kutup, 25 mm <sup>2</sup> - 95 mm <sup>2</sup>	5	79,20	AAB
1708755	TW 95/ 4-CL	4 kutup, 25 mm <sup>2</sup> - 95 mm <sup>2</sup>	5	106,00	AAB



# Combicon Housing

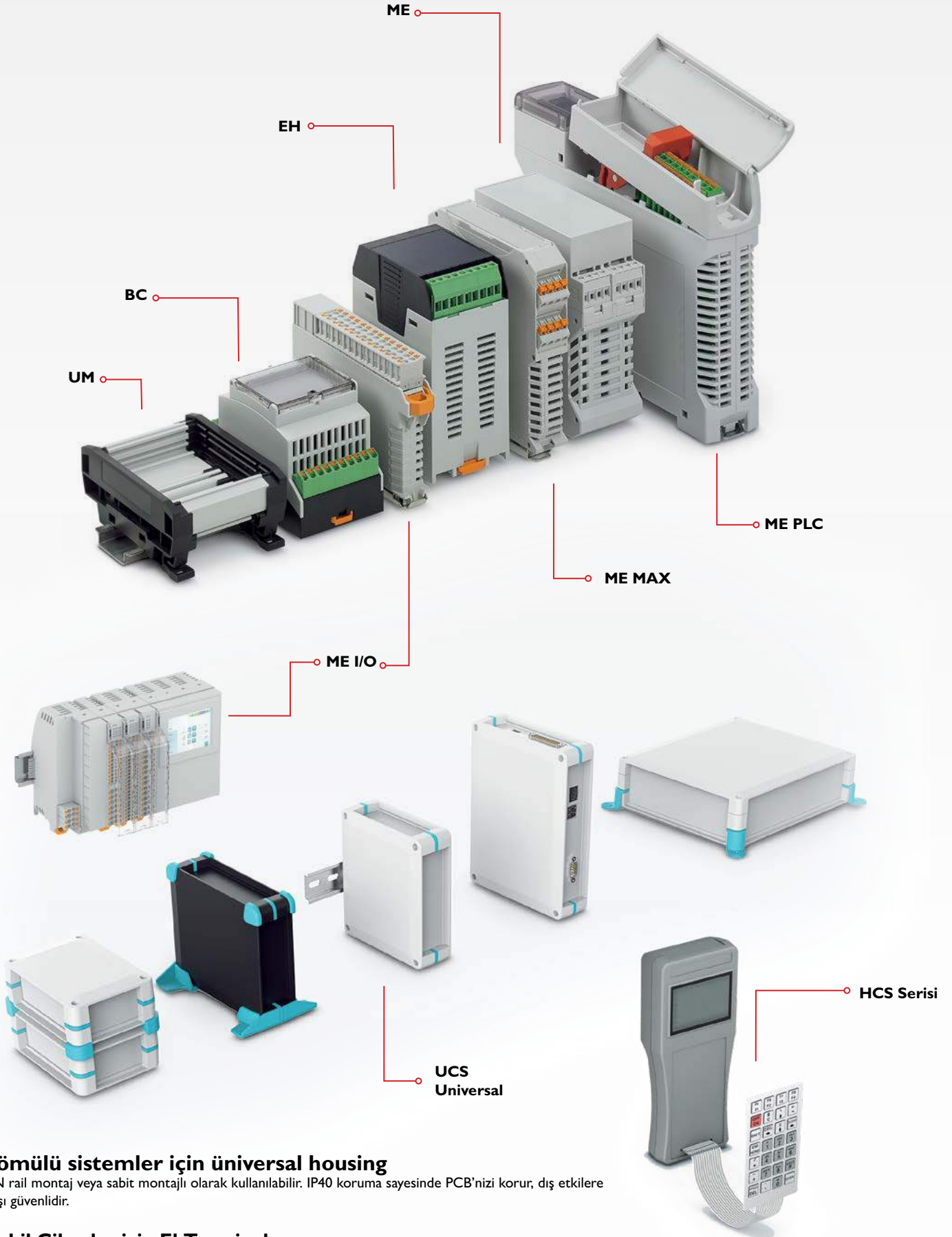

## Gömülü sistemler için universal housing

DIN rail montaj veya sabit montajlı olarak kullanılabilir. IP40 koruma sayesinde PCB'nizi korur, dış etkilere karşı güvenlidir.

## Mobil Cihazlar için EI Terminali

HCS serisinin ergonomik elektronik gövdesi, ölçüm ve test teknolojisinin mobil işletim cihazları kullanımlarına uygundur. Muhafaza sağlam ABS plastikten imal edilip güvenilir kullanım imkanı sağlar.

SİRNO.	TİP	AÇIKLAMA	AMBALAJ (Ad.)	BİRİM FİYAT (€/Ad.)	SATIŞ GRUBU
<b>ME MAX GELİŞTİRME SETİ</b>					
2202524	ME MAX 22,5 2-2 DEV-KIT KMGY	ME MAX geliştirme seti, konnektörler dahil (16 giriş çıkış)	1	<b>47,10</b>	ACH
2202542	ME MAX/16 2-2 TBUS DEV-PCB	ME MAX geliştirme seti için PCB	1	<b>36,60</b>	ACH
2202543	ME 22,5 TBUS 1,5/ 5 VPE1 KMGY	ME MAX kutular için bus konnektörü	1	<b>12,85</b>	ACH

ME-MAX geliştirme seti elektroniklerin dar bir alanda konfigüre edilmesi gerekirken PCB üzerinde geniş bir montaj alanı gereken durumlarda idealdir.

- Toplam genişliği 22.5 mm olan dar muhafaza
- Dokunma korumalı, plug-in bağlantı teknolojisi
- Yaklaşık 7400 mm<sup>2</sup> montaj alanı olan opsiyonel delik matrisli PCB, THT komponentlerini manuel lehimlemek için
- Opsiyonel ME-TBUS ile birbirine bağlanan muhafaza modülleri

<b>ME GELİŞTİRME SETİ</b>					
2907732	ME 22,5 UT KMGY	ME 22,5 kutu alt taban	50	<b>9,13</b>	ACH
2709244	ME 22,5 OT-MSTBO SET KMGY	ME 22,5 kutu üst taban, 16 giriş çıkış	10	<b>28,50</b>	ACH
2906908	ME LP	ME 22,5 için örnek PCB	5	<b>27,80</b>	ACH

- Toplam genişliği 22.5 mm olan dar muhafaza
- Muhafaza tornavida ile kilit açma mandalına basılarak kolayca açılabilir
- Opsiyonel ME-TBUS ile birbirine bağlanan muhafaza modülleri

<b>ME-IO GELİŞTİRME SETİ</b>					
2202527	ME-IO 18,8 DEV-KIT KMGY	ME-IO geliştirme seti, konnektörler dahil (28 giriş çıkış)	1	<b>71,10</b>	ACH
2202548	ME-IO 18,8/28 TBUS DEV-PCB	ME-IO geliştirme seti için PCB	1	<b>22,40</b>	ACH
2202549	ME 18,8 TBUS 1,5/ 5 VPE1 KMGY	ME-IO geliştirme seti için bus konnektörü	1	<b>13,57</b>	ACH

ME-IO serisi geliştirme seti çok sayıda sinyal giriş ve çıkışı bir kontrol ve I/O sistemi geliştirmek için kullanılabilir.

- Toplam genişliği 18.8 mm olan dar muhafaza
- Önden plug-in bağlantı teknolojisi
- Yaklaşık 3400 mm<sup>2</sup> montaj alanı olan opsiyonel delik matrisli PCB, THT komponentlerini elle lehimlemek için
- Opsiyonel ME-TBUS ile birbirine bağlanan muhafaza modülleri

<b>EH GELİŞTİRME SETİ</b>					
2202529	EH 45 Flat DEV-KIT KMGY	EH geliştirme seti (16 giriş çıkış)	1	<b>15,63</b>	ACH
2202552	EH 45F/16 DEV-PCB	EH geliştirme seti için PCB	1	<b>6,07</b>	ACH

EH geliştirme setiyle uygulamaya özel, kompakt cihaz çözümleri geliştirin ve tasarlayın.

- Toplam genişliği 45 mm olan yassı muhafaza
- PCB klemensleri, 5.08 mm pin aralıklı, kablo kesiti 2.5 mm<sup>2</sup>
- Yaklaşık 1600 mm<sup>2</sup> montaj alanı olan opsiyonel delik matrisli PCB, THT komponentlerini elle lehimlemek için

<b>ME PLC GELİŞTİRME KİTİ</b>					
2202526	ME-PLC 40 DEV-KIT KMGY	ME PLC geliştirme seti (36 giriş çıkış)	1	<b>140,00</b>	ACH
2202546	ME-PLC 40/36 BUS DEV-PCB	ME PLC geliştirme seti için PCB	1	<b>46,70</b>	ACH

ME-PLC geliştirme kiti maksimum esneklik, elektronik elemanlar için geniş alan ve kullanışlı bağlantı seçenekleri sunar.

- 15.000 mm<sup>2</sup> montaj alanına kadar PCB için toplam genişliği 40 mm olan büyük muhafaza
- Önden plug-in bağlantı teknolojisi
- Yaklaşık 15.000 mm<sup>2</sup> montaj alanı olan opsiyonel delik matrisli PCB, THT komponentlerini elle lehimlemek için

SİRNO.	TİP	AÇIKLAMA	AMBALAJ (Ad.)	BİRİM FİYAT (€/Ad.)	SATIŞ GRUBU
<b>BC GELİŞTİRME KİTİ</b>					
2202525	BC 107,6 DEV-KIT KMGY	BC geliştirme seti, örnek konektörler dahil	1	<b>48,90</b>	ACH
2202544	BC 107,6/40 U11 HBUS DEV-PCB	BC geliştirme seti için PCB	1	<b>25,20</b>	ACH
2202545	HBUS 107,6-16P-1S DEV-KIT BK	BC geliştirme seti için bus konektörü	1	<b>31,50</b>	ACH

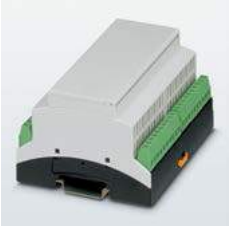

Bina otomasyonu elektroniklerinizi modern BC muhafazaya entegre edin.

- Toplam genişliği 107.6 mm olan montaj dağıtıcıları için DIN 43880'e uygun standart uyumlu muhafaza
- PCB klemensleri, 5 mm aralıklı, kablo kesiti 1.52 mm<sup>2</sup>
- Yaklaşık 7650 mm<sup>2</sup> montaj alanı olan opsiyonel delik matrisli PCB, THT komponentlerini elle lehimlemek için
- Opsiyonel HBUS ile birbirine bağlanan muhafaza modülleri

## UM TAŞIYICI PROFİLLER

<b>UM BASIC GELİŞTİRME KİTİ</b>					
2202528	UM-BASIC 108 100MM DEV-KIT KMGY	UM BASIC 108 geliştirme seti, örnek konektörler dahil	1	<b>26,20</b>	ACH
2202551	UM-BASIC 108/32 DEV-PCB	UM BASIC 108 geliştirme seti için PCB	1	<b>21,50</b>	ACH



UM-BASIC geliştirme setleriyle büyük hacimli elektronik komponentlere sahip elektronik devreler için kullanılır. Profil muhafaza elektronik kartları basitçe takıp kilitleyerek monte edilir.

- 100 mm PCB genişliği
- PCB klemensleri, 5.08 mm pin aralıklı, kablo kesiti 2.5 mm<sup>2</sup>
- Yaklaşık 10.700 mm<sup>2</sup> montaj alanı olan opsiyonel delik matrisli PCB, THT komponentlerini elle lehimlemek için

## PROFİL GENİŞLİK 72mm

2906225	UM 72-PROFIL 200CM	72 mm genişlik, 200 cm uzunluk	1	<b>76,70</b>	ACH
2959353	UM 72-SEFE/R	72 mm profil için, ayaklı sağ yan kapak	10	<b>0,81</b>	ACH
2959340	UM 72-SEFE/L	72 mm profil için, ayaklı sol yan kapak	10	<b>0,81</b>	ACH
2959337	UM 72-SE	72 mm profil için, ayaksız yan kapak	10	<b>0,70</b>	ACH
2959382	UM 72-FE	72 mm profil için taşıyıcı ayaklar	10	<b>0,81</b>	ACH

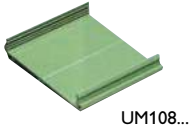

UM108...

## PROFİL GENİŞLİK 108mm

2906212	UM108-PROFIL 200CM	108 mm genişlik, 200 cm uzunluk	1	<b>83,70</b>	ACH
2959683	UM108-SEFE/R	108 mm profil için, ayaklı sağ yan kapak	10	<b>1,38</b>	ACH
2959696	UM108-SEFE/L	108 mm profil için, ayaklı sol yan kapak	10	<b>1,38</b>	ACH
2959476	UM108-SE	108 mm profil için, ayaksız yan kapak	10	<b>1,29</b>	ACH
2959463	UM108-FE	108 mm profil için taşıyıcı ayaklar	10	<b>0,93</b>	ACH



UM profil çeşitleri

UM taşıyıcı profiller için mevcut genişlik ölçüleri: 25mm, 45mm, 72mm, 100mm, 108mm, 122mm



## Elektronik muhafazalar için **online konfigüratör**

www.phoenixcontact.com.tr adresimizde ürünler sekmesi altındaki konfigüratörü kullanılarak boş kutunuzu seçebilirsiniz.

## ICS ELEKTRONİK MUHAFAZALAR

MUHAFAZA			1 MUHAFAZA ALT KISMI			2 MUHAFAZA ÜST KISMI					
Genişlik (mm)	Yükseklik (mm)	Derinlik (mm)	Derinlik (Muh. alt kısım) mm	Sipariş No	Fiyat (€/Ad.)	Derinlik (Muh. alt kısım) mm	Sipariş No	Fiyat (€/Ad.)	Sipariş No	Fiyat (€/Ad.)	Satış Gr.
20	100	110	98	2203878	7,11	12	2203879	2,96	2203880	4,75	ACH
25	77	87	75	2203876	7,19	12	1019703	3,00	1019570	4,80	ACH
25	100	132	120	2203884	8,50	12	2203882	3,22	2203883	5,15	ACH

MUHAFAZA			3 BAĞLANTI TEKNOLOJİSİ												
Genişlik (mm)	Yükseklik (mm)	Derinlik (mm)	Geçiş Soketi				Konnektörler (Push-in Bağlantılı)				Satış Gr.				
			3 pinli,sol/5mm		3 pinli,sağ/5mm		4 pinli,sol/5mm		4 pinli,sağ/5mm			3 pinli		4 pinli	
Sipariş No	Fiyat (€/Ad.)	Sipariş No	Fiyat (€/Ad.)	Sipariş No	Fiyat (€/Ad.)	Sipariş No	Fiyat (€/Ad.)	Sipariş No	Fiyat (€/Ad.)	Sipariş No	Fiyat (€/Ad.)	Sipariş No	Fiyat (€/Ad.)	Sipariş No	Fiyat (€/Ad.)
20	100	110	2203900	2,15	2203901	2,15	2203902	3,53	2203903	3,53	2202345	3,82			ACH
25	77	87					2203902	3,53	2203903	3,53			2202344	5,10	ACH
25	100	132					2203902	3,53	2203903	3,53			2202344	5,10	ACH

MUHAFAZA			4 DOLGU										
			KAPALI DOLGU				BAĞLANTIYA UYGUN DOLGU						
			Boşluksuz		Anten için		RJ45 için		D-SUB için		Satış Gr.		
Genişlik (mm)	Yükseklik (mm)	Derinlik (mm)	Yükseklik 22,5 mm		Yükseklik 45 mm		Yükseklik 22,5 mm		Yükseklik 45 mm				
Sipariş No	Fiyat (€/Ad.)	Sipariş No	Fiyat (€/Ad.)	Sipariş No	Fiyat (€/Ad.)	Sipariş No	Fiyat (€/Ad.)	Sipariş No	Fiyat (€/Ad.)	Sipariş No	Fiyat (€/Ad.)		
20	100	110	2203888	0,82	2203889	1,23	2203892	1,53			ACH		
25	77	87	2203890	1,01	2203891	1,43	2203894	1,73	2203895	1,73	2203896	2,15	ACH
25	100	132	2203890	1,01	2203891	1,43	2203894	1,73	2203895	1,73	2203896	2,15	ACH

MUHAFAZA			5 DIN RAYI KONNEKTÖRLERİ (8 PİNLİ)						
Genişlik (mm)	Yükseklik (mm)	Derinlik (mm)	TBUS8, 8 paralel kontak, 2.54 mm pin aralığı		TBUS8, 7 paralel kontak, 1 seri kontak, 2.54 mm pin aralığı		TBUS8, 6 paralel kontak, 2 seri kontak, 2.54 mm pin aralığı		Satış Gr.
Sipariş No	Fiyat (€/Ad.)	Sipariş No	Fiyat (€/Ad.)	Sipariş No	Fiyat (€/Ad.)	Sipariş No	Fiyat (€/Ad.)		
20	100	110	2202889	14,46	2202894	16,21	2202892	17,79	ACH
25	77	87	2202891	14,46	2202890	16,21	2202895	17,79	ACH
25	100	132	2202891	14,46	2202890	16,21	2202895	17,79	ACH



# Değişken Bağlantı Teknolojili ICS Modüler Elektronik Muhafazalar

ICS modüler muhafaza sisteminin sunduğu çözümler, geleceğe yönelik otomasyon cihazlarının taleplerine cevap verecek kadar gelişmiştir. Kademeli boyutlar, değişken bağlantı teknolojisi ve opsiyonel 8 kutuplu bus konektörleri ile öne çıkmaktadır.

Muhafaza genişliği RJ45, USB ve D-SUB gibi bağlantılar için uygundur.

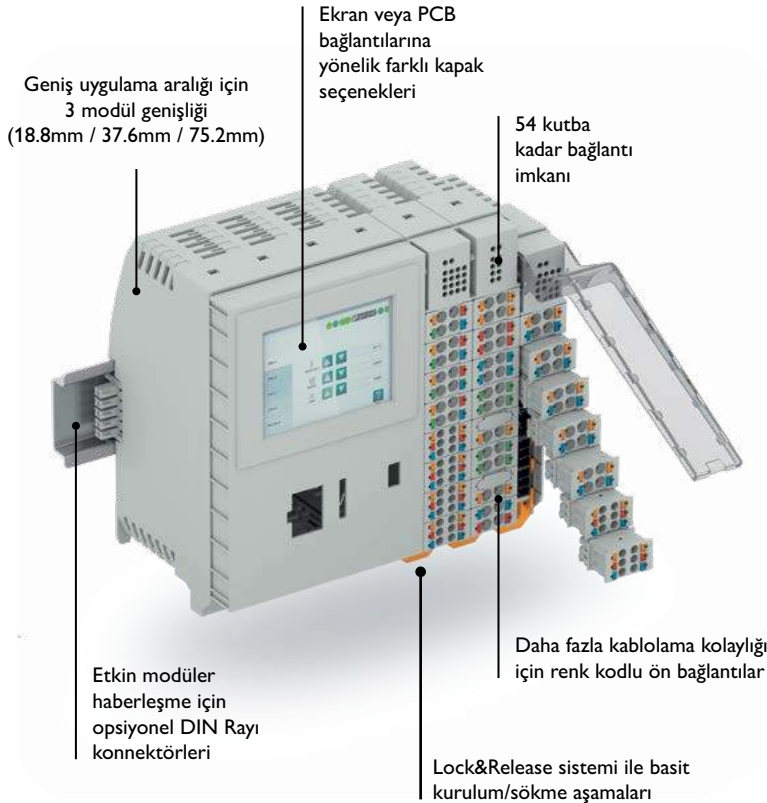
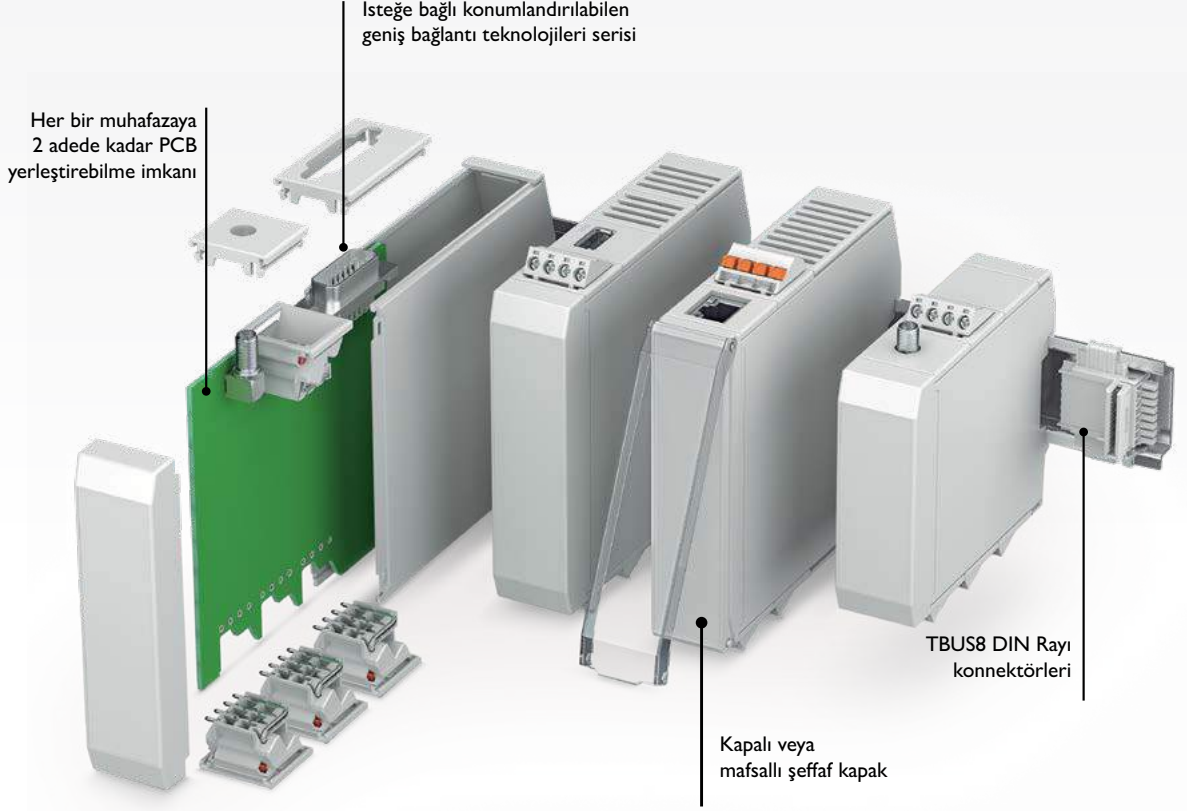

## Çok Fonksiyonlu ME-IO Muhafazaları

ME-IO Muhafaza sistemi sınırlı montaj alanı ve yüksek fonksiyon gereksinimi olan uygulamalar için idealdir. Kontrolörler ve I/O modülleri gibi özel elektronik modüler tasarımı sayesinde kolayca monte edilebilir. Push-in önden bağlantı teknolojisi ve kompakt tasarımı, 18.8 mm toplam genişlik başına 54 kutba kadar cihazların bağlantısını sağlar.

# Raspberry Pi Uygulamaları için Modüler Elektronik Muhafazalar



#2043 web kod



RPI-BC ve UCS-RPI serisi Modüler Elektronik Muhafazalar, Raspberry Pi Uygulamalarına yönelik olarak geliştirilmiştir. RPI-BC muhafazalar DIN 43880'e uygun olarak tasarlanmıştır, hizalanabilir ve DIN raylarına veya duvara monte edilebilir. Standlar, köşe korumaları ve duvar ve masa adaptörleri, UCS-RPI serisinin evrensel kullanımını sağlar. Opsiyonel arabirimler entegre tek kartlı bilgisayarın basit işlev genişlemesini sağlar. Raspberry Pi ekranları için 7 inch ekran ve standart bağlantılar için hazır alanlar sunulmuştur.



# Endüstri Yönetimi ve Otomasyon





nanoLine Akıllı Röle Serisi



ILC 1XX Serisi



AXC 1XXX



ILC 3XX Serisi



AXC 3XXX



RFC 4XX Serisi



Soft PLC

Phoenix Contact PLC'ler performanslarına göre nanoLine ILC 1XX, AXC 1XXX, ILC 3XX, AXC 3XXX, RFC 4XX ve Soft PLC serilerinden oluşmaktadır. Her seviyede otomasyon çözümlerini kapsayacak şekilde belirlenmiş optimum fiyat/performansa sahip PLC'lerle, dağıtılmış küçük uygulamalardan komple tesis otomasyonuna çözüm olacak şekilde tasarlanmıştır.

Tamamı ethernet altyapısına sahip PLC serileri ile I/O seviyesinden kontrol ve izleme seviyesine kadar her türlü otomasyon sistemlerine uygun çözümler mevcuttur.



# İçindekiler

## ENDÜSTRİ YÖNETİMİ VE OTOMASYON

### PLC TEKNOLOJİLERİ

Nanoline akıllı röle, ILC 1xx, AXC1xxx serisi kompakt PLC'ler  
ILC 3xx ve RFC 4xx serisi yüksek performanslı PLC'ler



249

### GİRİŞ ÇIKIŞ I/O MODÜLLERİ (IP20)

Axioline F I/O sistemleri, INLINE I/O sistemleri,



258

### GİRİŞ ÇIKIŞ I/O MODÜLLERİ (IP65)

Axioline E I/O sistemleri, FLx I/O Sistemleri, AS-İ sistemleri,  
IP 65 I/O modülleri için aksesuarlar



266

### EMNİYET ÇÖZÜMLERİ

Emniyet röleleri, hız denetleyiciler, process safety ve konfigüre edilebilir emniyet modülleri



273

### ENDÜSTRİYEL ETHERNET

Ethernet switchler, Yönetilebilir ethernet switchler, Ethernet  
güvenlik modülleri



279

### KABLOSUZ ETHERNET HABERLEŞME

WLAN kablosuz modüller, Bluetooth modüller, Antenler ve aksesuarlar



286

### HABERLEŞME ARAYÜZLERİ

Protokol çeviriciler, Fiber optik dönüştürücüler, D-Sub konnektörler



289

### KABLOSUZ SERİ HABERLEŞME

Trusted wireless modülleri, Antenler ve aksesuarlar

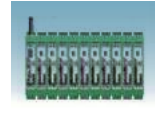

294

### PLC YAZILIMLARI

IEC 61131 standartlarına uygun PLC programlama yazılımı (PC  
Worx 6.x), OPC server yazılımı



300

### SCADA YAZILIMLARI

SCADA yazılımları (VISU+ 2.x), WEB izleme yazılımı (Web Visit)



302

### OPERATÖR PANELLER (HMI)

TP serisi dokunmatik paneller

Marine tipi dokunmatik paneller



304

### ENDÜSTRİYEL PC'ler

Basicline, Designline, Valueline serisi endüstriyel PC'ler



306

### ENDÜSTRİ ÇÖZÜMLERİ

FVGS - Fotovoltaik Çözümleri

Su / Atık Su Çözümleri



314



## Kompakt PLC Sistemi

ILC 1XX serisi PLC sistemi bu çözümün kalbidir. Bu PLC'leri birbirleriyle mükemmel çalışmak üzere tasarlanmış Easy Automation sisteminin komponentleriyle kombine edebilirsiniz. Çok çeşitli I/O modülüne ek olarak, ücretsiz yazılımlar ve dokunmatik operatör paneller, modemler, ağ komponentleri ve fonksiyonel güvenlik modülleri mevcuttur.

## PLC'ler

Tüm proseslerin optimum kontrolü için Phoenix Contact merkezi ve uzak olarak kullanılabilen programlanabilir lojik kontrolörler sunmaktadır. Nanoline akıllı röle modülü temel uygulamaları kontrol eder.

Kompakt PLC sistemlerimiz otomasyonu basit uygulamalara entegre eder. AXC1050, AXC3050 ve ILC 3XX serisi PLC'ler entegre PROFINET işlevselliği sunar. RCF 4XX serisi PLC'ler maksimum performans gereken tüm uygulamalarda kullanılabilir.

## PLC ve Haberleşme Protokolleri

PLC, PC ve I/O modülleriniz artık PROFINET, PROFIBUS veya MODBUS protokolleri ile haberleşebilecektir.

## Yazılım

Yazılımlarımız otomasyon çözümlerinizin her aşamasında planlamadan programlamaya- görselleştirmeden sistem servisine kadar size yol gösterir. Yazılım için ücretsiz Fonksiyon Blok kütüphane desteği mevcuttur.

SİPNO.

TİP

AÇIKLAMA

AMBALAJ BİRİM FİYAT SATIŞ  
(Ad.) (€/Ad.) GRUBU

## NANOLINE AKILLI RÖLE SERİSİ

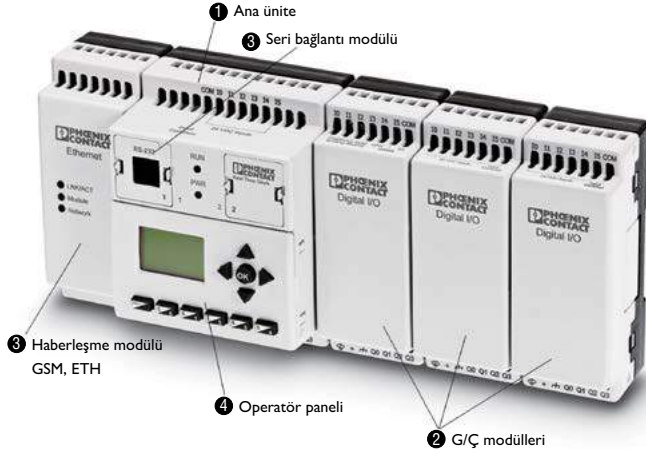

### 1 Ana Ünite

Ana ünite üzerinde haberleşme portu, hafıza kartı ve ekran yoktur.

### 2 Giriş Çıkış Modülleri

En fazla üç giriş çıkış modülü takılabilir. Bir ana üniteye en fazla bir analog modül takılabilir.

### 3 Haberleşme Modülleri

RS 232, RS 485, USB, GSM ve ethernet modülleri kullanılabilir. Ethernet Modülü veya GSM modüllerinden yalnızca biri kullanılabilir.

### 4 Operatör Paneli

Operatör paneli panel montaj kiti ile doğrudan panele takılabilir. Çalışma sıcaklığı -25°C... 60°C dir.

### Ana Modül 1

		Gerilim	Girişler	Çıkışlar			
2700453	NLC-055-024D-081-04QTP-00A	24 VDC	8DI, 2AI	4DO (pnp) 24VDC	1	202,00	DRA
2700464	NLC-055-024D-081-04QRD-05A	24 V DC	8DI, 2AI, 2HSC	4DO (Röle)	1	202,00	DRA
2700486	NLC-055-012D-081-04QRD-05A	12 VDC	8DI, 2AI	4DO (Röle)	1	202,00	DRA
2700487	NLC-055-100A-081-04QRA-05A	120-240 AC	8DI	4DO (Röle)	1	202,00	DRA
2400079	NLC-040-024D-041-02QRD-05A	24 VDC	4DI (2AI)	2DO (Röle)	1	202,00	DRA

NLC-055 ve NLC-035 kontrolörler nanoNavigator 3.x ve üzeri versiyonları ile programlanabilir, NLC-040 ise LOGIC+ ile programlanabilir.

Tüm programlama yazılımları "www.phoenixcontact.com.tr" adresinden ücretsiz temin edilebilir.

Tüm kontrolör tiplerinde RTC standarttır.

(HSC)Hızlı Sayıcı girişi 6 kHz

Analog Girişler 0..10 V ,12 bit

NLC-035 ve NLC-040 modüllerinde MODBUS RTU onboard RJ11 portu bulunmaktadır. Programlama için 2400111 kodlu USB>RJ11/12 seri kablo kullanılmalıdır.

### Giriş Çıkış I/O Modülleri 2

2701072	NLC-IO-061-04QTP-01A	6DI, 4DO pnp bağlantılı	1	96,90	DRA
2701085	NLC-IO-061-04QTN-01A	6DI, 4DO npn bağlantılı	1	96,90	DRA
2701328	NLC-IO-031-04QRD-5A	3DI, 4DO (5A röle çıkışlı)	1	117,00	DRA
2701098	NLC-IO-4AI	4AI; 0-10V, 4-20mA; 12 bit çözünürlük	1	155,00	DRA
2701040	NLC-IO-2AI-2AO-01	2 AI; 0-10 VDC, -10+10 VDC, 0/4-20 mA	1	240,00	DRA
		2 AO;0-10 VDC, 0/4-20 mA, 12 bit çözünürlük			
2701671	NLC-IO-2RTD/UTH-4QTP-01A	4DO pnp bağlantılı,2 RTD/UTH sıcaklık girişi	1	240,00	DRA

NLC-055 kontrolörler için maksimum 3 giriş/çıkış modülü eklenebilir. Her bir kontrolör ile sadece bir analog modül kullanılabilir.

NLC-035/040 kontrolörler için maksimum 1 adet NLC-IOX..giriş çıkış modülü kullanılabilir.

### Haberleşme Modülleri 3

2701344	NLC-COM-GSM*	SMS modülü	1	578,00	DRA
2701124	NLC-COM-ENET-MB1	Ethernet 10/100 Mbaud, Modbus TCP Server	1	136,00	DRA
2701182	NLC-MOD-RS485	RS485 haberleşme ve programlama portu	1	28,60	DRA
2701179	NLC-MOD-RS232	RS232 haberleşme Modbus RTU Server, programlama portu	1	20,40	DRA
2701195	NLC-MOD-USB	USB haberleşme programlama portu	1	49,00	DRA

\*GSM modülü 8 farklı telefon numarasına SMS atabilir. Her GSM modülü için bir adet GSM anten kullanılmalıdır (2313371)

### Operatör Paneli 4

2701137	NLC-OP1-LCD-032-4X20	LCD display, IP 65, 4 satır x 20 karakter, 24 kullanıcı mesajı	1	35,70	DRA
2701945	NLC-OP2-LCD-076-4X20	LCD Display, IP 66, 4 satır x 20 karakter, 24 kullanıcı mesajı	1	306,00	DRA

### Aksesuarlar

2313371	PSI-GSM/UMTS-QB-ANT	GSM anteni (900/1800 MHz)	1	118,00	DNC
2701166	NLC-MOD-MEM 032K	32 Kbyte programlama hafızası	1	107,00	DRA
2701140	NLC-OP1-MKT	Panel montaj kiti	1	57,20	DRA
2701234	NLC-PC/SERIAL-CBL 1M	Seri kablo 1m	1	59,20	DRA
2701247	NLC-PC/USB-CBL 2M	USB kablosu 2m	1	57,20	DRA
2701073	NLC-RS485-CBL 5M	RS485 kablosu 5m	1	59,20	DRA
2701250	NLC-OP1-MKT-BASE	Operatör panelini pano kapağı RJ45 montaj aparatı	1	39,80	DRA
2400111	NLC-USB TO SERIAL-CBL 2M	USB>RJ11/12 seri kablo	1	126,00	DRA



NLC-055...



NLC-IO...



NLC-COM-GSM



NLC-OP2...



NLC-OP1-MKT



NLC-USB TO SERIAL-CBL 2M

## PLCnext Kontrolör

Standart IEC 61131 programlama dilleri veya C++, Visual Studio gibi yüksek seviyeli diller ile esnek bir programlama opsiyonu sunmaktadır.

Sınırsız programlama esnekliği, açık kaynak yazılım ve uygulamaların hızlı ve kolay entegrasyonu, mevcut ve gelecekteki haberleşme standartları ve bulut sistemlerine bağlantı yapılabiliyor olması, akıllı network haberleşmesi sayesinde dijital çağa geçişiniz için en yüksek özgürlük düzeyini ortaya çıkarır.

PLCnext Technology<sup>®</sup>  
Designed by PHOENIX CONTACT

## PLCnext Engineer PLC programlama yazılımı

PLCnext Engineer, PLCnext Teknolojisine sahip yeni PLC nesli için esnek PLC programlama yazılımıdır. Hardware yapılandırma, programlama, görselleştirme ve diyagnostik için gerekli olan temel işlevleri birleştirir.

İyi tanımlanmış arayüzler, nesne tabanlı programlama ve kişisel olarak uyarlanabilir fonksiyonlar yeni özelliklerinden sadece birkaçıdır. Kendi IEC 61131-3 bloklarınızı programlamak için Visual Studio geliştirici Araçlarını kullanabilirsiniz.

C++ veya C # 'de programlanmış fonksiyonlar ve fonksiyon blokları ile kendi kütüphanelerinizi kolayca oluşturmak için ihtiyaç duyacağınız tüm araçları içerir.





AXC F..



RFC 4072S

SİRNO.	TİP	AÇIKLAMA	AMBALAJ (Ad.)	BİRİM FİYAT (€/Ad.)	SATIŞ GRUBU
<b>PLCNext</b>					
					<b>YENİ</b>
1151412	AXC F 1152	8MB,Modbus TCP,Profinet Kontrolör,I/O device	1	713,00	DRA
2404267	AXC F 2152	8MB,Modbus TCP,Profinet Kontrolör,I/O device	1	1.070,00	DRA
1069208	AXC F 3152	16MB,Modbus TCP,Profinet Kontrolör,I/O device	1	2.855,00	DRA
1051328	RFC 4072S	16MB,Modbus TCP,Profinet Kontrolör,I/O device,PROFISAFE	1	10.977,00	DRA

PLCNext Engineer yazılımı ile programlanmaktadır.  
 AXC FXXX PLCNext serilerinde harici SD flash bellek kullanımı opsiyoneldir.  
 Yüksek seviyeli C++ veya C# programlama dilleri ile kütüphane oluşturulabilir.  
 Modbus TCP server veya client olabilir, Profinet kontrolör veya IO Device özelliği mevcuttur.  
 Kendinden Proficloud bağlantı mümkündür  
 Ethernet portu ile programlanmaktadır.  
 Web server özelliği standarttır.



AXC F IL ADAPT



SD FLASH 8GB  
PLCNEXT MEMORY

<b>PLCNext AKSESUARLARI</b>					
<b>YENİ</b>					
1020304	AXC F IL ADAPT	PLCNext Inline genişleme modülü	1	184,00	DRA
1043501	SD FLASH 2GB PLCNEXT MEMORY	2 GB Flash Bellek (AXC F XXXX , PLCNext kontrolör için)	1	178,00	DRA
1061701	SD FLASH 8GB PLCNEXT MEMORY	8 GB Flash Bellek (AXC F XXXX , PLCNext kontrolör için)	1	267,00	DRA
2403115	AXC F XT ETH 1TX	PLCnext kontrolör için sola hizalanabilir Ethernet genişleme modülü	1	410,00	DRA
1064312	AXC BS L 2	PLCNext kontrolör için sol tarafa genişleme konnektörü	1	91,80	DRA



PLCNext Engineer

<b>PLCNext YAZILIM</b>					
<b>YENİ</b>					
1046008	PLCNext Engineer	PLCNext programlama arayüzü	1	sorunuz	DRA



AXC F 2152 STARTERKIT

<b>PLCNext EĞİTİM SETİ</b>					
<b>YENİ</b>					
1046568	AXC F 2152 STARTERKIT	PLC Next başlangıç seti	1	2.742,00	DRA



## PLC Next Store

Otomasyon teknolojisi alanındaki endüstriyel uygulamalar PLCnext Store'dan indirilebilir. PLCnext Control cihazlarına kolayca ve doğrudan daha fazla teknik fonksiyon eklemenizi sağlar. Uygulama geliştirme sürecinizi hızlandırın ve daha fazla programlama bilgisi olmadan çok yönlü uygulamaları kullanabilirsiniz. Kullanıma hazır: PLCnext Store sayesinde, bir PLCnext Control cihazının, örneğin, bir solar park PLC'ye kolayca ve programlama gerektirmeden dönüştürülebileceği anlamına gelir.

# Endüstri Çözümleri



**Pompa istasyonu**



**Makine**



**Enerji**



**Su / Atık su**

SİP.NO.	TİP	AÇIKLAMA	AMBALAJ (Ad.)	BİRİM FİYAT (€/Ad.)	SATIŞ GRUBU
<b>ILC 1X1 PLC SERİSİ</b>					
2700973	ILC 131 ETH	192kB 8DI, 4DO	1	367,00	DRA
2700974	ILC 151 ETH	256kB 8DI, 4DO	1	586,00	DRA
2700977	ILC 151 GSM/GPRS*	512kB 16DI, 4DO	1	1.203,00	DRA
2700975	ILC 171 ETH 2TX	512kB 8DI, 4DO	1	824,00	DRA
2700976	ILC 191 ETH 2TX	1MB 8DI, 4DO	1	977,00	DRA
2700074	ILC 191 ME/AN	1MB 8DI, 4DO, 2PWM, 2AI, 2AO, RS485	1	939,00	DRA

\* ILC 151 GSM/GPRS 'de GSM/GPRS modem entegredir ve bir adet GSM anteni kullanılmaktadır. (2313371)

ILC 131,151,171,191,191 ME serilerinde harici SD flash bellek kullanımı opsiyoneldir.

Modbus TCP server veya client olabilir, Profinet I/O device özelliği mevcuttur.

IB(M) Interbus Master protokol desteği

Ethernet portu ile programlanmaktadır.

Web server özelliği standarttır.

ABS, BV, DNV, GL, LR, RINA onaylarından en az birinden onay almıştır.



ILC 1X1



ILC 191 ME/XX



## Kompakt Kontrolör

ILC 151 ETH Inline Kontrolörü küçük ve orta ölçekli makinelerin ve fonksiyon ünitelerinin uygun maliyetli otomasyonu ve bunların şirket networküne entegrasyonu için ideal çözümdür.

ILC 151 ETH özellikleri arasında modüler genişleme, kolay programlama ve yüksek performans yer alır. Kolay haberleşme ile PROFINET, INTERBUS, Ethernet TCP ve UDP, FTP, SNMP, web hizmetleri, HTTP, HTML5 veya SQL gibi IT arayüzleri tüm networklere mükemmel entegrasyon sağlar.

Ethernet  
SNMP  
Internet  
Web-Server  
SQL  
HTTP  
Intranet  
SMTP  
FTP  
TCP/IP  
Web-Server  
SQL  
Ethernet



## PROFINET Redundant çözümleri

Phoenix Contact'ın yeni RFC 460R PN 3TX yüksek performanslı kontrolörü ile Profinet için bir redundant kontrol sistemi oluşturmak mümkündür. Redundant çalışan bu sistem ile tünel veya havaalanlarında tehlike durumunda sistemlerin durmasını önlemek mümkün hale gelir. İki RFC 460R Profinet kontrolörü ile bir fail-safe otomasyon sistemi oluşturmak mümkündür. Bir kontrolör süreci kontrol eder ve yönetirken, olası bir arıza durumunda ikinci kontrolör alt ve üst seviyelerdeki süreçleri gerçekleştirmek için kesintisiz çalışır. Redundant sistemin kurulumu oldukça kolaydır: Kullanıcı sadece bir fiber optik senkronizasyon kablosu aracılığıyla iki kontrolörü birbirine bağlar ve iki kontrolörden birini programlar. İkinci PLC, AutoSync teknolojisi ile otomatik olarak başlatıldıktan sonra tüm fonksiyonlar otomatik olarak yapılandırılır. Her iki kontrolör de kesintisiz olarak birbirine senkron olur.

### Redundant sistem özellikleri

- Profinet standartları sayesinde optimum cihaz entegrasyonu
- Fiber optik senkronizasyon kablosu ile kontrolörler arası 80 km'ye kadar çıkabilir, sökölüp-takılabilir SFP modülü ile düşük maliyet seçeneği
- Hataları ayıklama ve diyagnostik için yüksek çözünürlüklü ekran
- Redundant OPC server ile kesintisiz Scada haberleşmesi.



Su / Atık su istasyonu



Trafik yönetimi



Tünel



Otomotiv

SİP.NO.	TİP	AÇIKLAMA	AMBALAJ (Ad.)	BİRİM FİYAT (€/Ad.)	SATIŞ GRUBU
---------	-----	----------	---------------	---------------------	-------------

## AXC 1050



AXC 1050

2700988	AXC 1050	1MB	Mod. TCP, Profinet I/O device, Profinet kontrolör	1	935,00	DRA
---------	----------	-----	---	---	--------	-----

SD flash bellek kullanımı opsiyoneldir.  
Modbus TCP server veya client olabilir  
Profinet Master / IO Device desteği (8 adet slave bağlanabilmektedir)  
Ethernet portu ile programlanmaktadır.  
Web server özelliği standarttır.



ILC 3XX

## ILC 3XX PLC SERİSİ

SİP.NO.	TİP	PROG. KAP.	ENTEĞRE I/O	BUS DESTEĞİ			
2876928	ILC 350 PN	1MB	12DI, 4DO	PN/IB(M)/Mod. TCP	1	1.692,00	DRA
2985314	ILC 390 PN 2TX-IB	2MB	12DI, 4DO	PN/IB(M)/Mod. TCP	1	2.258,00	DRA

ILC3XX PLC serilerinde harici CF Flash bellek kullanılmalıdır.  
Modbus TCP server veya client desteği  
IB(M): Interbus Master protokol desteği  
Profinet Master / IO Device desteği  
Ethernet portu ile programlanmaktadır.  
Web server özelliği standarttır.



AXC 3050

## AXC 3050

SİP.NO.	TİP	PROG. KAP.	BUS DESTEĞİ			
2700989	AXC 3050	4 MB	PN/Mod. TCP	1	3.011,00	DRA

SD flash bellek kullanımı opsiyoneldir.  
Modbus TCP server veya client olabilir  
Profinet Master / IO Device desteği  
Ethernet portu ile programlanmaktadır. (3 farklı ethernet portu mevcuttur)  
Web server özelliği standarttır.



RFC 470...

## RFC 4XX PLC SERİSİ

SİP.NO.	TİP	PROG. KAP.	ENTEĞRE I/O	BUS DESTEĞİ			
2916794	RFC 470S PN 3TX	16MB	5DI, 3DO	PN/IB(M)/SF	1	7.591,00	DRA
2700784	RFC 460R PN 3TX	16MB		PN(M)	1	10.434,00	DRA

RFC 470S PN, RFC 460R PN tipi PLC'lerde CF FLASH 256MB (2988780) hafıza kartı kullanılmalıdır.  
IB (M): interbus master,  
Modbus TCP server veya client desteği  
Profinet Master / IO Device desteği  
SF: safety PLC  
Ethernet portu ile programlanmaktadır.  
Web server özelliği standarttır.



RFC 460R

## SOFT PLC

SİP.NO.	TİP	PROG. KAP.	BUS DESTEĞİ			
2700291	PC WORX RT BASIC	8 MB	PN/IB(M)	1	1.159,00	DRA

Tavsiye edilen min PC Özellikleri :INTEL Core2™ Duo 1.5 GHz  
Valueline PC Serileri ile önerilmektedir.  
İşletim sistemi: MS Windows XP SP3, MS Windows 7 (32/64 bit), MS Windows 8.1 (32/64 bit)



PCWORX RT

2701680	PC WORX SRT	1 MB	PN/Modbus TCP	1	286,00	DRA
---------	-------------	------	---------------	---	--------	-----

Tavsiye edilen min CPU:INTEL min x86 işlemci  
İşletim Sistemi: Windows XP Sp3,Windows 7 32/64 bit,Windows Emedded 2009, Windows Emedded Standard 7, MS Windows 8.1 (32/64 bit)



PCWORX SRT

ABS, BV, DNV, GL, LR, RINA onaylarından en az birinden onay almıştır.





FL NP...

SİPNO.	TİP	AÇIKLAMA	AMBALAJ (Ad.)	BİRİM FİYAT (€/Ad.)	SATIŞ GRUBU
--------	-----	----------	---------------	---------------------	-------------

## PROFINET GATEWAY SİSTEMLERİ

2985974	FL NP PND-4TX IB	PROFINET/INTERBUS Gateway, 4xRJ45	1	2.754,00	DRE
2985071	FL NP PND-4TX PB*	PROFINET/PROFIBUS Gateway, 4xRJ45	1	2.956,00	DRE

\* Sadece PC WORX ile kullanılabilir.



CF FLASH 2 GB



SD FLASH 512MB



SD FLASH 2 GB...



PSI-GSM/UMTS-QB-ANT



FL SFP SX



FL MM PATCH

## PLC AKSESUARLARI

2700549	CF FLASH 256MB PDPI BASIC	256 MB Flash Bellek (ILC 3xx,RFC 4xx) PID blokları için basic lisans	1	356,00	DRA
2700550	CF FLASH 256MB PDPI PRO	256 MB Flash Bellek (ILC 3xx,RFC 4xx) PID blokları için pro lisansı	1	499,00	DRA
2701185	CF FLASH 2 GB	2 GB Flash Bellek (ILC 3xx, RFC 4xx için)	1	178,00	DRA
2701189	CF FLASH 2 GB APPLIC A	2 GB Flash Bellek (ILC 3xx, RFC 4XX) SNMP, SQL, wireless, motion	1	374,00	DRA
2701800	SD FLASH 512MB PDPI BASIC	512 MB Flash Bellek PID kontrol fonksiyon blokları için basic lisans(ILC 170,ILC 190, ILC 1X1,AXC xxx)	1	356,00	DRA
2701801	SD FLASH 512MB PDPI PRO	512 MB Flash Bellek PID kontrol fonksiyon blokları için pro lisans(ILC 170,ILC 190, ILC 1X1,AXC xxx)	1	517,00	DRA
2988162	SD FLASH 2 GB	2 GB Flash Bellek (ILC 170,ILC 190, ILC 1X1,AXC xxx için)	1	202,00	DRA
2701190	SD FLASH 2GB APPLIC A	2 GB SNMP, SQL, wireless, motion (ILC 170,ILC 190, ILC 1X1,AXC xxx için)	1	425,00	DRA
2701872	SD FLASH 512MB MODULAR MUX	I/O aktarımı için Multiplexer SD kart	1	185,00	DRA
2403297	SD FLASH 2GB EASY SAFE BASIC	ILC151 ETH için Safety bridge lisans, Kolay web tabanlı konfigrasyon	1	321,00	DRA
2403298	SD FLASH 2GB EASY SAFE PRO	ILC151 ETH için Safety bridge lisans ,Modbus ve Profinet haberleşme opsiyonlu,Kolay web tabanlı konfigrasyon	1	374,00	DRA
2400127	COM CAB MINI DIN	Kontrolör ve endüstriyel switch programlama kablosu	1	55,10	DRA
2313371	PSI-GSM/UMTS-QB-ANT	GSM anteni (900/1800 MHz)	1	118,00	DNC
1658435	VS-PN-RJ45-5-Q/IP20	PROFINET Konnektör, hızlı bağlantı teknolojisi	1	23,90	ABN
1416389	VS-OE-OE-93B-100,0	VS-OE-OE-93B-100,0 PROFINET Kablo, 100 metre	1	414,00	BF1
1417362	VS-OE-OE-93B/...	VS-OE-OE-93B/...* PROFINET Kablo (metre)	1	Sorunuz	BF2
2701626	CAB-USB A/MICRO USB B/2,0M	AXC1050, AXC3050 için USB programlama kablosu	1	40,80	DRA
2891754	FL SFP SX	RFC460R için multimode fiber optik port	1	250,00	DNN
2989158	FL MM PATCH 1,0 LC-LC	RFC460R için 1m fiber patch kablo	1	115,00	ABN

# Inline (IP20)

## Kontrol kabinetleri için esnek I/O sistemi

Phoenix Contact Inline I/O sistemiyle geniş fonksiyonlu bir I/O sistemiyle hangi haberleşme protokolünü tercih ederseniz edin Inline I/O sistemi ile doğru bir çözüme sahip olursunuz. Hızlı haberleşme altyapısı ve kolay montaj ile kullanımı çok basit bir I/O sistemidir.

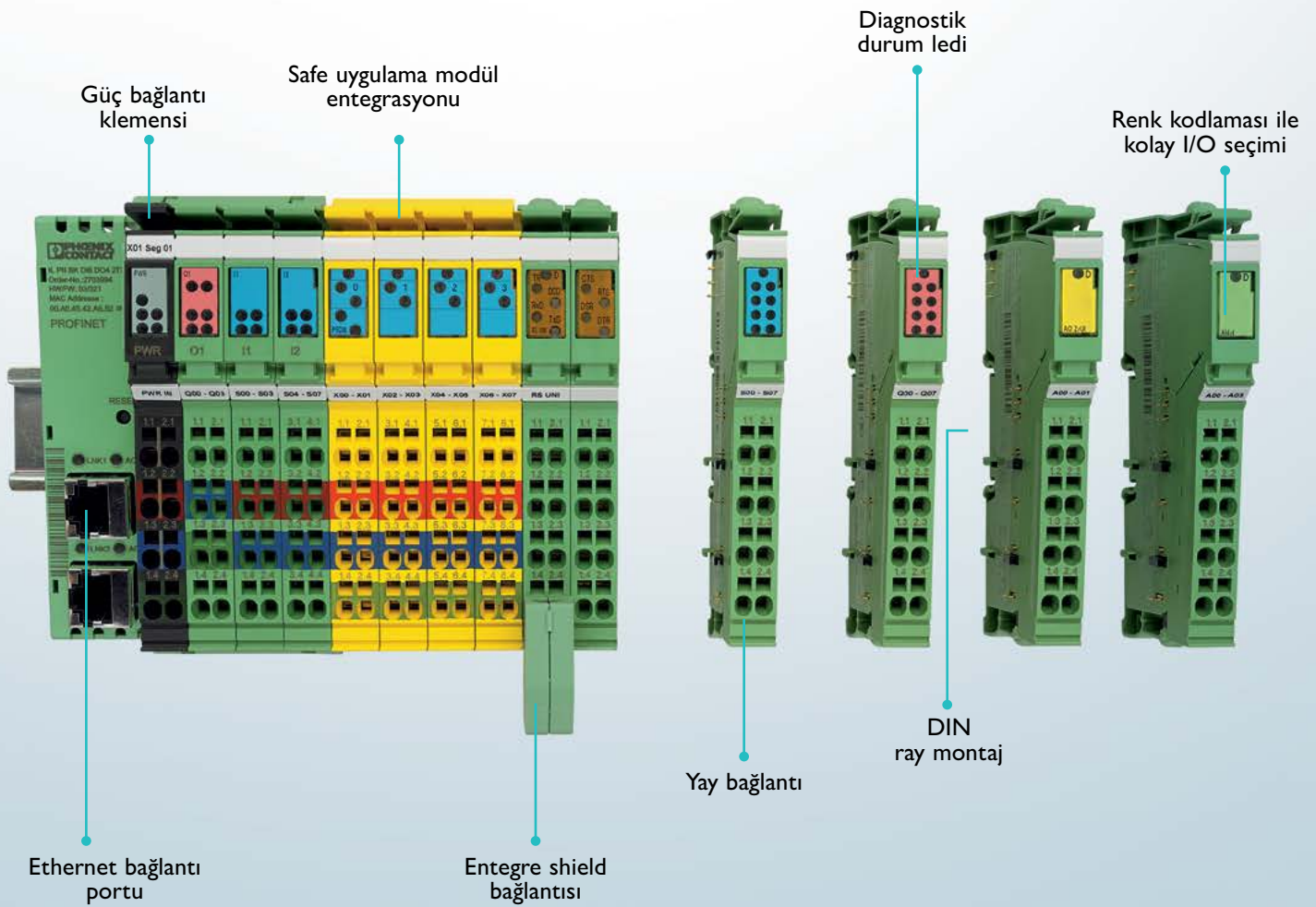

Inline I/O sistemleri çeşitli fieldbus sistemleri ile kolayca entegrasyon sağlamaktadır.



EtherNet/IP



SERCOS  
the automation bus



DeviceNet

CANopen

SİPNO.	TİP	AÇIKLAMA	AMBALAJ (Ad.)	BİRİM FİYAT (€/Ad.)	SATIŞ GRUBU
--------	-----	----------	---------------	---------------------	-------------

## PROJECT+ IO KONFIGÜRASYON YAZILIMI

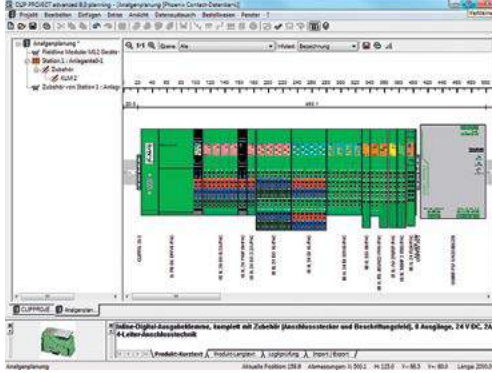

PROJECT+ IO konfigürasyon yazılımı ile;  
Her tip bus için inline IO konfigürasyonu,  
Güç terminal seçimi,  
IP 65 modül IO konfigürasyonu,  
Konfigürasyonun gerektirdiği kablo ve konnektör seçimi,  
Konfigürasyonun grafiksel gösterimi ve montaj ölçülerinin belirlenmesi,  
Konfigürasyonun excel ortamına taşınması,  
Otomatik teklif hazırlanması, işlemleri gerçekleştirilebilir.

**PROJECT+**  
I/O Project Planning

Yazılımı [www.phoenixcontact.com.tr](http://www.phoenixcontact.com.tr) adresini tıklayarak ücretsiz indirme merkezine ulaşabilirsiniz.



BK-LK/45-PAC



IL PN BK...



IL PN BK-PAC



IL PB BK...



IL ETH BK...



IL MOD BK...

## INLINE BUS MODÜLLERİ

### INTERBUS

2863070	IL IB BK-PAC	Bus kolu oluşturulamaz, UL ≤ 0,7 A	1	244,00	DRI	↓
2861580	IBS IL 24 BK-T/U-PAC	Yay bağlantılı konnektör, UL ≤ 2A	1	277,00	DRI	↓

### PROFINET

2703994	IL PN BK DI8 DO4 2TX-PAC	2xRJ 45, 8 DI, 4 DO	1	489,00	DRE	↓
2403696	IL PN BK-PAC	2xRJ45 Profinet BK	1	293,00	DRE	↓

### PROFIBUS

2862246	IL PB BK DP/V1-PAC	D-SUB	1	280,00	DRI	↓
2692322	IL PB BK DI8 DO4/EF-PAC	D-SUB, entegre 8DI/4DO(500mA) 24 VDC, gelişmiş fonksiyonlar	1	350,00	DRI	↓

### ETHERNET (MODBUS TCP)

2703981	IL ETH BK DI8 DO4 2TX-PAC	BootP, 2xRJ 45, Entegre 8DI/4DO (500mA) 24 VDC, UL ≤ 0,7 A	1	451,00	DRI	↓
---------	---------------------------	--	---	--------	-----	---

### MODBUS RTU/ASCII

2878696	IL MOD BK DI8 DO4-PAC		1	362,00	DRI	↓
---------	-----------------------	--	---	--------	-----	---

↓ ABS, BV, DNV, GL, LR, RINA onaylarından en az birinden onay almıştır.



PROFI  
NET

INTERBUS

PROFI  
NET

SERCOS  
interface

Modbus

EtherNet/IP

DeviceNet

MUX

MECHATROLINK

CANopen





IL EIP BK...



IL EC BK-PAC



IL CO BK-PAC

SİPNO.	TİP	AÇIKLAMA	AMBALAJ (Ad.)	BİRİM FİYAT (€/Ad.)	SATIŞ GRUBU
<b>INLINE BUS MODÜLLERİ</b>					
<b>ETHERNET / IP</b>					
2897758	IL EIP BK DI8 DO4 2TX-PAC	BootP, Entegre 8DI/4DO (500mA) 24 VDC, UL ≤ 0,7 A	1	500,00	DRI
<b>EtherCAT</b>					
2702507	IL EC BK-PAC	2xRJ45 EtherCAT BK	1	299,00	DRI
<b>CANOpen</b>					
2702230	IL CO BK-PAC	CAN Open bus modülü	1	299,00	DRI
<b>Inline Field Multiplexer</b>					
2861205	IB IL 24 MUX MA-PAC	Noktadan noktaya I/O taşıma; maks. 12 km, maks. 512 bit I/O kapasitesi	1	861,00	DRI

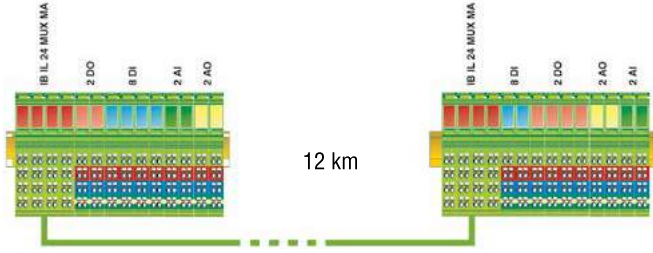

SİPNO.	TİP	AÇIKLAMA	AMBALAJ (Ad.)	BİRİM FİYAT (€/Ad.)	SATIŞ GRUBU
<b>INLINE GİRİŞ ÇIKIŞ MODÜLLERİ</b>					
<b>DİJİTAL GİRİŞ (DI) MODÜLLERİ</b>					
2861221	IB IL 24 DI 2-PAC	2 DI, 24 VDC	1	41,90	DRI ↓
2863928	IB IL 24 DI 4-ME	4 DI, 24 VDC	1	39,80	DRI
2700173	IB IL 24 DI 8/HD-PAC	8 DI, 24 VDC, 1 telli bağlantı	1	76,50	DRI ↓
2897156	IB IL 24 DI 16-ME	16 DI, 24 VDC	1	160,00	DRI
2862835	IB IL 24 DI 32/HD-PAC	32 DI, 24 VDC, 1 telli bağlantı	1	277,00	DRI ↓
<b>DİJİTAL ÇIKIŞ (DO) MODÜLLERİ</b>					
2861263	IB IL 24 DO 2-2A-PAC	2 DO, 24 VDC, 2 A	1	76,50	DRI
2863931	IB IL 24 DO 4-ME	4 DO, 24 VDC, 500 mA	1	45,90	DRI
2861603	IB IL 24 DO 8-2A-PAC	8 DO, 24 VDC, 2 A	1	196,00	DRI
2700172	IB IL 24 DO 8/HD-PAC	8 DO, 24 VDC, 500 mA, 1 telli bağlantı	1	84,70	DRI ↓
2897253	IB IL 24 DO 16-ME	16 DO, 24 VDC, 500 mA	1	181,00	DRI
2862822	IB IL 24 DO 32/HD-PAC	32 DO, 24 VDC, 500 mA, 1 telli bağlantı	1	295,00	DRI ↓
<b>ANALOG GİRİŞ (AI) MODÜLLERİ</b>					
2863944	IB IL AI 2/SF-ME	2 AI, 0-20 mA, 4-20 mA, ±20 mA, 0-10 V, ±10 V, 12 bit	1	217,00	DRI
2861302	IB IL AI 2/SF-PAC	2 AI, 0-20 mA, 4-20 mA, ±20 mA, 0-10 V, ±10 V, 16 bit	1	264,00	DRI ↓
2862217	IB IL AI 2/4-20-PAC	2 AI, 4-20 mA, 16 bit	1	290,00	DRI
2700458	IB IL AI 4/I-PAC	4 AI, 0-20 mA, 4-20 mA, 12 bit	1	225,00	DRI
2700459	IB IL AI 4/U-PAC	4 AI, 0-10V mA, ±10 V, 12 bit	1	225,00	DRI
2878447	IB IL AI 4/EF-PAC	4 AI, 0-20mA, 4-20mA, ±20 mA, 0-5V, ±5V, 0-10V, ±10V, 16 bit	1	447,00	DRI ↓
2861412	IB IL AI 8/SF-PAC	8 AI, 0-20mA, 4-20mA, ±20 mA, 0-40mA, ±40mA, 0-5V, ±5V, 0-10V, ±10V, 0-25V, ±25V, 0-50V multiplex, 16 bit	1	628,00	DRI ↓
2862149	IB IL AI 2-HART-PAC	2 AI, çıkış başına maks. HART protokolü destekler	1	663,00	DRI
<b>SICAKLIK GİRİŞ MODÜLLERİ</b>					
2861328	IB IL TEMP 2 RTD-PAC	2 RTD Giriş, 16 bit	1	286,00	DRI ↓
2863915	IB IL TEMP 4/8 RTD-PAC	8 RTD Giriş, 16 bit	1	478,00	DRI ↓
2897402	IB IL TEMP 4/8 RTD/EF-PAC	8 RTD Giriş, 4 telli bağlantı, 16 bit (yenileme süresi 4ms)	1	686,00	DRI ↓
2861386	IB IL TEMP 2 UTH-PAC	2 Termokupl giriş, 16 bit	1	299,00	DRI ↓
<b>LOAD CELL GİRİŞ MODÜLLERİ</b>					
2878638	IB IL SGI 2/F-PAC	2 Kanal Load Cell giriş modülü, hızlı A/D çevirme süresi, 16 bit	1	494,00	DRI
2702373	IB IL SGI 2/P/EF-PAC*	2 Kanal Load Cell giriş modülü, hasas A/D değeri, 16 bit	1	721,00	DRI

\*RS485 ekran çıkışı, şönt direnci ayar kontakları mevcuttur.

↓ ABS, BV, DNV, GL, LR, RINA onaylarından en az birinden onay almıştır.

SİPNO.	TİP	AÇIKLAMA	AMBALAJ (Ad.)	BİRİM FİYAT (€/Ad.)	SATIŞ GRUBU
--------	-----	----------	---------------	---------------------	-------------

## INLINE GİRİŞ ÇIKIŞ MODÜLLERİ

### ANALOG ÇIKIŞ (AO) MODÜLLERİ

2861315	IB IL AO 1/SF-PAC	1 AO, 0-20mA, 4-20mA, 0-10V, 16 bit	1	186,00	DRI
2861399	IB IL AO 1/U/SF-PAC	1 AO, 0-10V, 16 bit	1	171,00	DRI
2863957	IB IL AO 2/U/BP-ME	2 AO, 0-10 V, ±10 V, 12 bit, ekransız konnektör	1	218,00	DRI
2863083	IB IL AO 2/SF-PAC	2 AO, 0-20mA, 4-20mA, 0-10V, 16 bit	1	313,00	DRI
2861467	IB IL AO 2/U/BP-PAC	2 AO, 0-10V, ±10V, 16 bit	1	248,00	DRI
2700775	IB IL AO 2/UI-PAC	2 AO, 0-20 mA, 4-20 mA, ±20 mA, 0-10 V, ±10 V, 12 bit	1	160,00	DRI
2878036	IB IL AO 4/8/U/BP-PAC	8 AO, 0-10V, ±10V, 16 bit	1	453,00	DRI



IB IL AO...

### HABERLEŞME MODÜLLERİ

2700196	IB IL CAN-MA-PAC	CAN master modülü	1	492,00	DRI
2878722	IB IL RS 232-PRO-PAC	1 RS 232 seri I/O kanalı, PCP haberleşme	1	344,00	DRI
2863627	IB IL RS 485/422-PRO-PAC	1 RS 485/422 seri I/O kanalı, PCP haberleşme	1	363,00	DRI
2700893	IB IL RS UNI-PAC	Haberleşme modülü, RS-485/422 veya RS-232	1	362,00	DRI
2700630	IB IL PB MA-PAC	Profibus Master/Slave haberleşme, <b>sadece PCWorx ile kullanılır</b>	1	523,00	DRI
2701927	IB IL MBUS-PAC	Mbus haberleşme modülü, <b>sadece PCWorx ile kullanılır</b>	1	501,00	DRI



IB IL RS 485/422...

### POZİSYON ÖLÇÜM MODÜLLERİ

2861865	IB IL SSI-PAC	1 adet Absolute enkoder girişi, 4 DI 24VDC, 4DO 24VDC (500mA)	1	401,00	DRI
2861755	IB IL INC-IN-PAC	Simetrik ve asimetrik incremental enkoder modülü, 1 adet (DI) referans girişi, 2 adet limit switch girişi (DI)	1	279,00	DRI
2819574	IB IL SSI-IN-PAC	Absolute enkoder modülü, 1 adet (DI) referans girişi, 2 adet limit switch girişi (DI)	1	285,00	DRI
2861632	IB IL PWM/2-PAC	Darbe modülasyon modülü, 2 kanal	1	262,00	DRI
2861768	IB IL IMPULSE-IN-PAC	Liner ölçüm sensor bağlantı elemanı	1	437,00	DRI
2861852	IB IL CNT-PAC	Hızlı sayıcı modülü, 1 Hızlı Giriş, 100 kHz, entegre 1DO (500mA)	1	253,00	DRI



IB IL INC-PAC

### EX ORTAMLAR İÇİN GİRİŞ ÇIKIŞ MODÜLLERİ

2869910	IB IL EX-IS PWR IN-PAC	EX IO güç modülü	1	531,00	DRI
2869911	IB IL EX-IS DIO 4/NAM-PAC	4 kanallı dijital giriş/çıkış modülü, konfigüre edilebilir	1	422,00	DRI
2869912	IB IL EX-IS AIO 4/EF-PAC	4 kanallı analog giriş/çıkış modülü, konfigüre edilebilir	1	1.061,00	DRI



EX-IS AIO 4/EF-PAC

### INLINE ENERJİ ANALİZÖRÜ

2700965	IB IL PM 3P/N/EF-PAC	Inline enerji analizörü, 5A AC' ye kadar direk bağlanabilir. Faz/Nötr arası 400VAC, Faz/Faz arası 690 VAC gerilim ölçümü yapabilir. <b>Sadece PCWorx ile kullanılır.</b>	1	569,00	DRI
---------	----------------------	--	---	--------	-----



IB IL PM 3P/N/EF-PAC

### INLINE DALLANMA MODÜLLERİ VE ARAYÜZLER

2692720	IB IL IFS-MA-PAC	INTERFACE EEM ve/veya EMM modülleri için master modül	1	253,00	DRI
2861441	IBS IL 24 RB-T-PAC	INTERBUS dal oluşturma modülü	1	157,00	DRI
2878117	IBS IL 24 RB-LK	INTERBUS dal oluşturma modülü, Fiber optik çıkış	1	242,00	DRI
2736903	IB IL 24 FLM-PAC	Inline istasyonun sonundan IP65 Fieldline modüllerine geçiş için	1	78,60	DRI
2737009	IB IL 24 FLM MULTI-PAC	Nodun herhangi bir yerinden IP65 Fieldline modüllerine geçiş için	1	125,00	DRI
2897457	IB IL 24 LSKIP-PAC	Inline istasyonunu bölmek için kullanılır	1	191,00	DRI



IBS IL 24 RB-LK

ABS, BV, DNV, GL, LR, RINA onaylarından en az birinden onay almıştır.

SİP.NO.	TİP	AÇIKLAMA	AMBALAJ (Ad.)	BİRİM FİYAT (€/Ad.)	SATIŞ GRUBU
---------	-----	----------	---------------	---------------------	-------------

### INLINE GİRİŞ ÇIKIŞ MODÜLLERİ

#### GÜÇ TERMİNAL MODÜLLERİ

2861331	IB IL 24 PWR IN-PAC	24 VDC (Um, Us)	1	31,70	DRI	<a href="#">↕</a>
2861438	IB IL 24 PWR IN/F-PAC	24 VDC sigortalı (Um)	1	39,80	DRI	
2861894	IB IL 24 PWR IN/F-D-PAC	24 VDC sigortalı (Um), arıza led'li	1	54,10	DRI	
2693020	IB IL 24 PWR IN/R/L-0,8A-PAC	24 VDC UI boost modülü	1	155,00	DRI	<a href="#">↕</a>
2861674	IB IL 24 PWR IN/R-PAC	24 VDC (UI, Um, Us, Uana) boost modülü, sigortasız	1	194,00	DRI	<a href="#">↕</a>

[↕](#) ABS, BV, DNV, GL, LR, RINA onaylarından en az birinden onay almıştır.



IB IL 24 PWR IN/R/L...

### INLINE BLOK YAPI GİRİŞ/ÇIKIŞ MODÜLLERİ

#### PROFINET BLOK DİJİTAL GİRİŞ/ÇIKIŞ MODÜLÜ

2702289	ILB PN 24 DI16 DIO16-EF	16 DI, 16 DI ve/veya DO, 24 VDC, 500 mA, 2-3 telli bağlantı	1	714,00	DRI
---------	-------------------------	---	---	--------	-----



ILB PN...

#### PROFIBUS BLOK DİJİTAL GİRİŞ/ÇIKIŞ MODÜLLERİ

2862398	ILB PB 24 DI32	32 DI, 24 VDC, 2 ve 3 telli bağlantı, D-SUB	1	451,00	DRI
2863562	ILB PB 24 DI8 DIO8	8 DI, 8DI ve/veya DO, 24 VDC, 500 mA, 2 ve 3 telli bağlantı, D-SUB	1	344,00	DRI
2862411	ILB PB 24 DI16 DO16	16 DI ve 16 DO, 24 VDC, 500 mA, 2 ve 3 telli bağlantı, D-SUB	1	465,00	DRI



ILB PB 24 DI16 DO16

#### MODBUS TCP/IP BLOK DİJİTAL GİRİŞ/ÇIKIŞ MODÜLÜ

2832962	ILB ETH 24 DI16 DIO16-2TX	16 DI, 16 DI ve/veya DO, 24 VDC, 500 mA, 2-3 telli bağlantı	1	687,00	DRI
---------	---------------------------	---	---	--------	-----



ILB ETH 24 DI16 DIO16-2TX

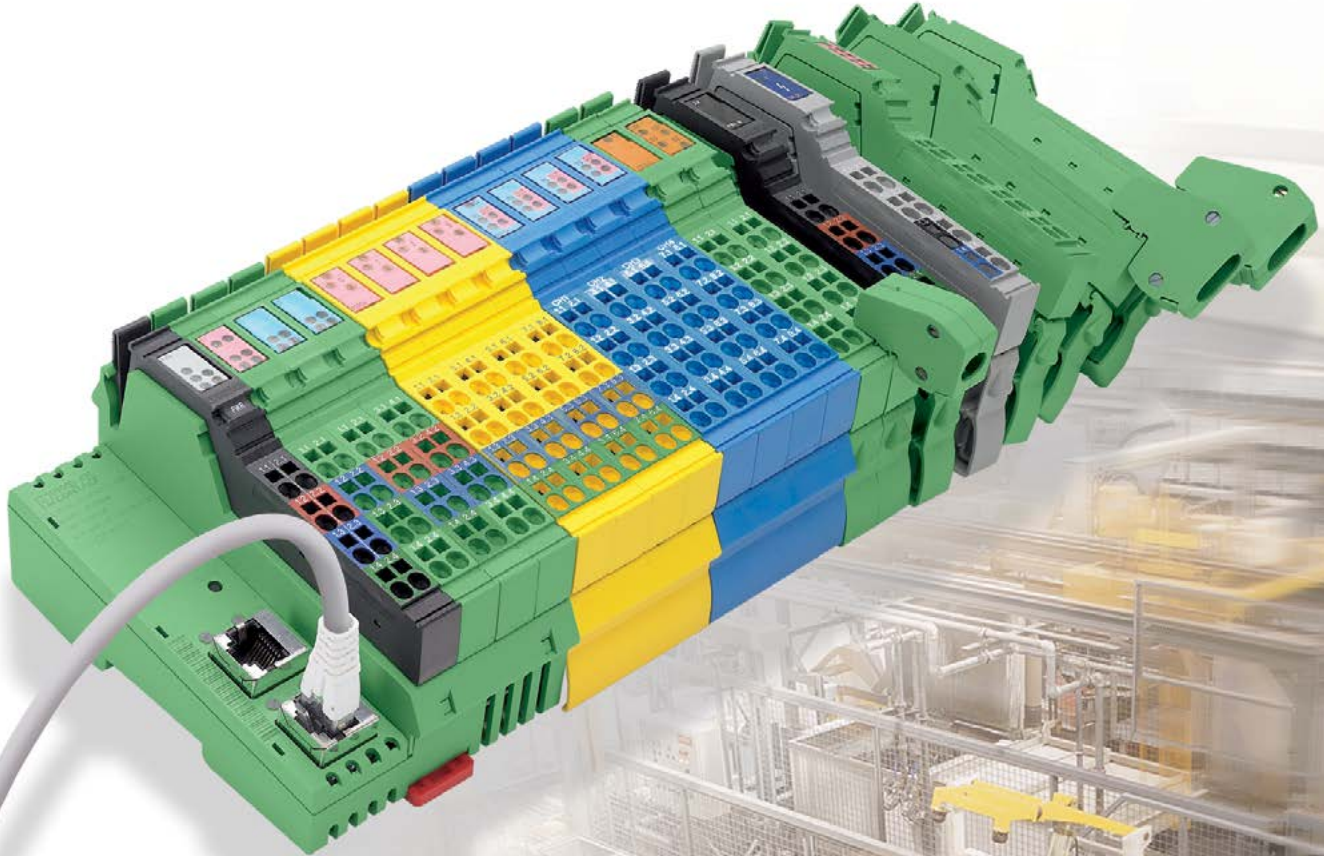

# Uzak mesafelere güvenli erişim



Alarmlar

Uzak kontrol

Uzak bakım

...emniyetli ve güvenli

Dağıtılmış sistemleri izleyin ve uzak sistem bileşenleriyle veya hareketli makinelerle güvenli haberleşin .

- **Modemler ve router'lar**, kontrolörlere ve Ethernet ağlarına üniversal erişim
- **Güvenlik router'ları**, IPsec-OpenVPN ile güvenli ve şifreli VPN erişimi
- **PLC'ler ve yazılım**, uzak sistemlerin kontrolü ve sistemin sürekli izlenmesi

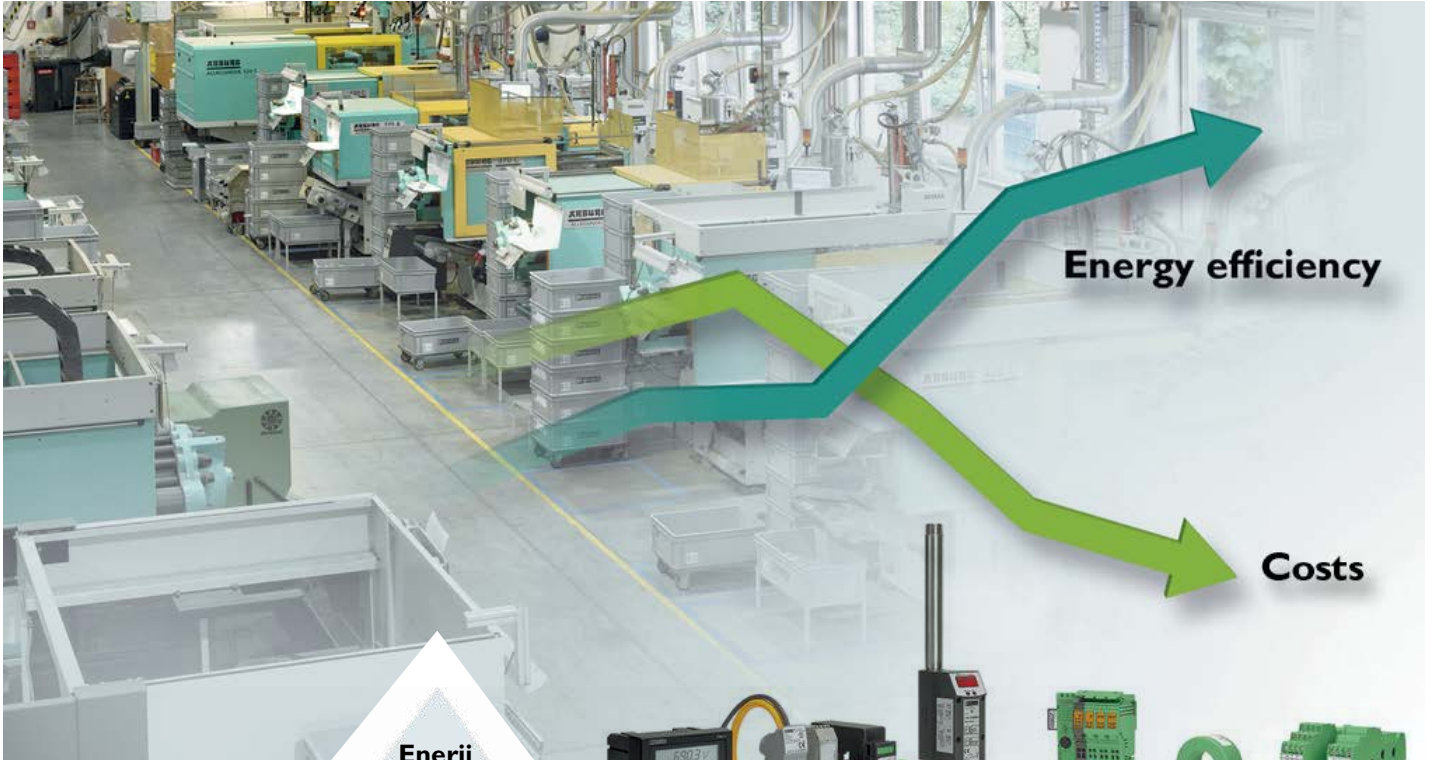

**Enerji Yönetimi**



**İzleme**



**Veri Toplama**

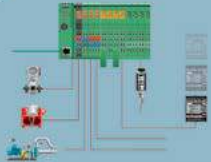

- Tüm Enerji izleme ihtiyaçlarınızı karşılayacak şekilde Tesisinize maksimum fayda ve tasarruf sağlayacak ürün yelpazesi ile çözümlersunmaktayız.
- Phoenix Contact Enerji çözümleri ile doğru ve detaylı bir Enerji izleme sistemi kurabilirsiniz.

## Enerji Verimliliği Çözümleri

- Enerji analizörleri
- GSM-GPRS Modem entegreli PLC-RTU kontrolörler
- IEC 60870-5-104, 101, DNP 3.0, ODP, OPC güvenli haberleşme
- DIN EN 62056-21 (IEC 1107) protokolü ile elektrik sayacı okuma
- Profibus - Modbus RTU/TCP, MBUS, I/O Link Profinet haberleşme
- Mail, Sms haberleşme
- Visu+ SCADA ve Raporlama
- Web erişim
- Düşük maliyet

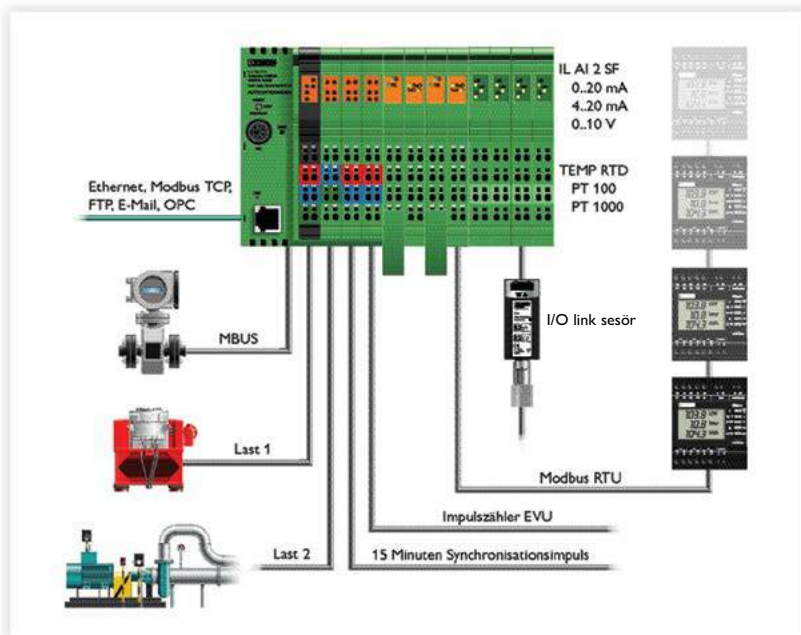

# Axioline

## Her Ortamda, Her Network'de

### Hızlı, sağlam, kullanışlı

Phoenix Contact Axioline I/O sistemiyle tüm seçeneklere sahip olursunuz. İster pano içi montaj ister saha montaj, hangi haberleşme protokolünü tercih ederseniz edin Axioline ile doğru bir I/O çözümüne sahip olursunuz. Hızlı haberleşme altyapısı ve kolay montaj ile kullanımı çok basit bir I/O sistemidir.



SİP.NO.	TİP	AÇIKLAMA	AMBALAJ (Ad.)	BİRİM FİYAT (€/Ad.)	SATIŞ GRUBU
<b>AXIOLINE GİRİŞ ÇIKIŞ MODÜLLERİ (IP20)</b>					
<b>BUS MODÜLLERİ</b>					
2701815	AXL F BK PN	PROFINET	1	496,00	DRE
2688899	AXL F BK EC	EtherCAT	1	385,00	DRI
2688459	AXL F BK ETH	Modbus TCP	1	478,00	DRI
2688530	AXL F BK PB	PROFIBUS	1	478,00	DRI
2688394	AXL F BK EIP	Ethernet IP	1	642,00	DRI
2701457	AXL F BK SAS	IEC 61850, MMS ve GOOSE	1	826,00	DRI
2702177	AXL F BK ETH NET2	Modbus TCP (2 ayrı network)	1	524,00	DRI
<b>DİJİTAL GİRİŞ (DI) MODÜLLERİ</b>					
2688310	AXL F DI 16/1	16 DI, 24DC, 1 telli bağlantı	1	175,00	DRI
2701722	AXL F DI 16/1 HS	16 DI, 24DC, 1 telli bağlantı, 16 Kanal hızlı giriş < 5µs	1	359,00	DRI
2688022	AXL F DI 16/4	16 DI, 24DC, 4 telli bağlantı	1	230,00	DRI
2688035	AXL F DI 32/1	32 DI, 24DC, 1 telli bağlantı	1	295,00	DRI
2701450	AXL F DI 64/1	64 DI, 24DC, 1 telli bağlantı	1	469,00	DRI
2701916	AXL F DI8/1 DO8/1 1H	8DI,8DO,24DC,1 telli bağlantı	1	193,00	DRI
2702106	AXL F DI16/1 DO16/1 2H	16 DI,16DO 24DC,1 telli bağlantı	1	330,00	DRI
2702291	AXL F DI16/1 DO8/2-2A 2H	16 DI,8DO 24DC,2A,1 telli bağlantı	1	403,00	DRI
2700684	AXL F DI8/2 110/220DC 1F	8 DI,110/220DC,2 telli bağlantı, IEC 61850-3 standardı	1	569,00	DRI
2702783	AXL F DI8/2 24DC 1F	8 DI,24VDC,2 telli bağlantı, IEC 61850-3 standardı	1	569,00	DRI
<b>DİJİTAL ÇIKIŞ (DO) MODÜLLERİ</b>					
2688381	AXL F DO8/2-2A	8 DO, 24DC, 2 A, 2 telli bağlantı	1	216,00	DRI
2688349	AXL F DO 16/1	16 DO, 24DC, 500 mA, 1 telli bağlantı	1	190,00	DRI
2688048	AXL F DO 16/3	16DO, 24DC, 500 mA, 3 telli bağlantı	1	293,00	DRI
2688051	AXL F DO 32/1	32DO, 24DC, 500 mA, 1 telli bağlantı	1	348,00	DRI
2702053	AXL F DO64/1 2F	64DO, 24DC, 500 mA, 1 telli bağlantı	1	525,00	DRI
2700608	AXL F DOR4/2 AC/220DC 1F	4DO,Röle çıkış 220V AC-DC, IEC 61850-3 standardı	1	395,00	DRI
<b>ANALOG GİRİŞ (AI) MODÜLLERİ</b>					
2688491	AXL F AI4 I	4 Kanal 16 bit akım girişi (±20mA, 0..20mA, 4..20mA)	1	408,00	DRI
2688501	AXL F AI4 U	4 Kanal 16 bit gerilim girişi (±5V,±10V,0..5V,0..10V)	1	432,00	DRI
2688064	AXL F AI 8	8 Kanal 16 bit akım/gerilim girişi (0-20 mA, 4-20 mA, ± 20 mA, 0-10 V, ± 10 V)	1	590,00	DRI
2702072	AXL F AI2 AO2 1H	2 Kanal akım/gerilim giriş/çıkış (0-20 mA, 4-20 mA, ± 20 mA, 0-10 V, ± 10 V)	1	441,00	DRI
2688556	AXL F RTD 4	4 Kanal 16 bit RTD giriş	1	432,00	DRI
2688077	AXL F RTD 8	8 Kanal 16 bit RTD giriş	1	590,00	DRI
2688598	AXL F UTH 4	4 Kanal 16 bit termokupl girişi	1	432,00	DRI
2688417	AXL F UTH 8	8 Kanal 16 bit termokupl girişi	1	625,00	DRI
<b>ANALOG ÇIKIŞ (AO) MODÜLLERİ</b>					
2688527	AXL F AO 4	4 Kanal 16 bit akım/gerilim çıkışı(0-5V, ±5V, 0-10V, ±10V, 0-20mA, 4-20mA, ± 20 mA)	1	441,00	DRI
2688080	AXL F AO 8	8 Kanal 16 bit akım/gerilim çıkışı(0-5V, ±5V, 0-10V, ±10V, 0-20mA, 4-20mA, ± 20 mA)	1	617,00	DRI
<b>FONKSİYON MODÜLLERİ</b>					
2688666	AXL F RS UNI	RS485 / RS422 / RS232 haberleşme modülü	1	423,00	DRI
2688093	AXL F CNT 2/INC 2	2 Kanal counter giriş (150 kHz/300 kHz); 2 incrementer encoder giriş	1	587,00	DRI
2688433	AXL F SSI 1/AO 1	1 Kanal adet absolute enkoder girişi 1 adet analog output	1	450,00	DRI
2702911	AXL F SGI2 1H	2 Kanal Load Cell giriş modülü, hasas A/D degeri, 16 bit	1	606,00	DRI
1027843	AXL F IOL8 2H	8 Port IO-Link master modülü	1	515,00	DRI
1007352	AXL F PWM2 1H	2 Kanal Darbe modülasyon modülü	1	330,00	DRI
<b>ENERJİ ANALİZÖRÜ</b>					
2702671	AXL F PM EF 1F	Axioline enerji analizörü, 5A AC' ye kadar direk bağlanabilir. Faz/Nötr arası 400VAC, Faz/Faz arası 690 VAC gerilim ölçümü yapılabilir. <b>Sadece PCWorx ile kullanılır.</b>	1	698,00	DRI
<b>AXIOLINE F SMART ELEMENTS</b>					
1088127	AXL SE DI16/1	16 DI, 24DC, 1 telli bağlantı	1	88,80	DRI
1088129	AXL SE DO16/1	16 DO, 24DC, 1 telli bağlantı	1	106,00	DRI
1088062	AXL SE AI4 I 4-20	4 Kanal 12 bit Akım girişi 4-20mA	1	195,00	DRI
1088104	AXL SE AI4 U 0-10	4 Kanal 12 bit Gerilim girişi 0-10V	1	195,00	DRI
1088123	AXL SE AO4 I 4-20	4 Kanal 12 bit Akım çıkışı 4-20mA	1	212,00	DRI
1088126	AXL SE AO4 U 0-10	4 Kanal 12 bit Gerilim çıkışı 0-10V	1	212,00	DRI
1088106	AXL SE RTD4 PT100	4 Kanal 12 bit RTD giriş	1	275,00	DRI
1088128	AXL SE RS485	RS485 haberleşme modülü	1	261,00	DRI
1088131	AXL SE CNT1	1 Kanal counter giriş (32 bit 150 kHz)	1	228,00	DRI
1088132	AXL SE IOL4	4 Port IO-Link master modülü	1	212,00	DRI
<b>AKSESUARLAR</b>					
2700992	AXL F BS H	Base modül-H tip housing için	1	22,50	DRI
2700518	AXL SHIELD Set	Analog modüller için shield konnektör seti	1	37,80	DRI
2688297	AXL F PWR 1H	Axioline F power modülü max 4A	1	181,00	DRI
1088135	AXL F BP SE4	Axioline F Smart Elements 4 lü bağlantı kutusu	1	81,60	DRI
1088136	AXL F BP SE6	Axioline F Smart Elements 6 lü bağlantı kutusu	1	107,00	DRI
1088134	AXL SE SC-A	Axioline F Smart Elements boş slot koruma kapağı	1	15,30	DRI
Tüm AXIO modülleri konnektörleri ile birlikte gelmektedir. ABS, BV, DNV, GL, LR, RINA onaylarından en az birinden onay almıştır.					



AXL F BK...



AXL F DI...



AXL F DO...



AXL F AI...



AXL F RTD...



AXL F AO...



AXL F PM EF 1F



AXL SE DI16/1



AXL SE AI4 I 4-20



AXL F PWR 1H



AXL F BP SE6

YENİ

YENİ

YENİ



YENİ



SİPNO.	TİP	AÇIKLAMA	AMBALAJ (Ad.)	BİRİM FİYAT (€/Ad.)	SATIŞ GRUBU
--------	-----	----------	---------------	---------------------	-------------

## FIELDLINE MODÜLER GİRİŞ/ÇIKIŞ MODÜLLERİ

### M12 Bus Modülleri

2736741	FLM BK PN M12 DI8 M12-2TX	Profinet bus modülü, entegre 8 DI	1	736,00	DRE
2736301	FLM BK IB M12 DI8 M12	Interbus bus modülü, entegre 8 DI	1	634,00	DRI
2736916	FLM BK ETH M12 DI8 M12-2TX	Ethernet bus modülü, entegre 8DI	1	684,00	DRI
2773322	FLM BK EIP M12 DI8 M12-2TX	Ethernet IP bus modülü, entegre 8DI	1	684,00	DRI



FLM BK...

### Fieldline Bus Kabloları

2806286	IBS RBC METER-T... *	İki ucu açık interbus kablosu(m)	1	4,02	BF1
1511491	SAC-2P-910/... *	İki ucu açık profibus kablosu	1	Sorunuz	BF1
1511504	SAC-5P-920/... *	İki ucu açık CANopen ve DeviceNet kablosu	1	Sorunuz	BF1
2744830	FL CAT5 FLEX	İki ucu açık CAT5 kablo	1	4,41	BF1

\* 1 metre fiyatıdır.



IBS RBC METER-T



SAC-2P...



SİP.NO.	TİP	AÇIKLAMA	AMBALAJ (Ad.)	BİRİM FİYAT (€/Ad.)	SATIŞ GRUBU
---------	-----	----------	------------------	------------------------	----------------

**ASI ÇÖZÜMLERİ****AS-i IO Modülleri (IP67)**

2773429	FLX ASI DI 4 M12	4 DI, AB slave	1	226,00	DRI
---------	------------------	----------------	---	--------	-----



FLX ASI DI 4 M12

**AS-i IO Modülleri (IP20)**

2741668	ASI IO ME DIO 4/3 AB	4 DI, 3 DO AB slave, IP20 koruma	1	313,00	DRI
---------	----------------------	----------------------------------	---	--------	-----



ASI IO ME DIO 4/3 AB

**Aksesuarlar**

1433168	VS-ASI-J-Y-N-SWA-LC	Yuvarlak kablo bağlantı elemanı, 2 pinli	1	13,72	BF1
1407579	VS-ASI-J-Y-B-FFKDS	AS-i IP20 dağıtıcı	1	24,50	BF1
1405622	VS-ASI-J-Y-Y-N	AS-i H tipi dağıtıcı (IP65/67/69k)	1	18,65	BF1



VS-ASI-J-Y-N-SWA-LC

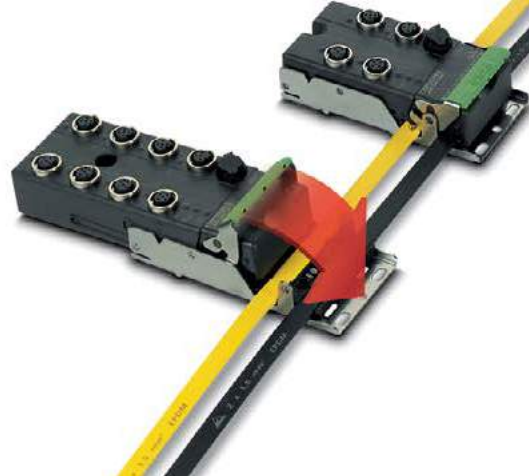

# IP65/67 Saha Uygulamaları için IO-Link Sistemler

IO-Link en düşük saha seviyesinden en yüksek kontrolör seviyesine kadar kullanılan bir haberleşme standardıdır. Phoenix Contact bu haberleşme standardı için Axioline E ürünlerini kullanmaktadır. Bu ürünler vasıtasıyla sinyaller, parametreler, diyagnostik bilgiler, proses data bilgileri kolayca kontrolöre iletilir.

IO-Link Sistemler Endüstride makina yada sistemleri kablo maliyetinden kurtararak kolay kurulum yapmalarını sağlar.

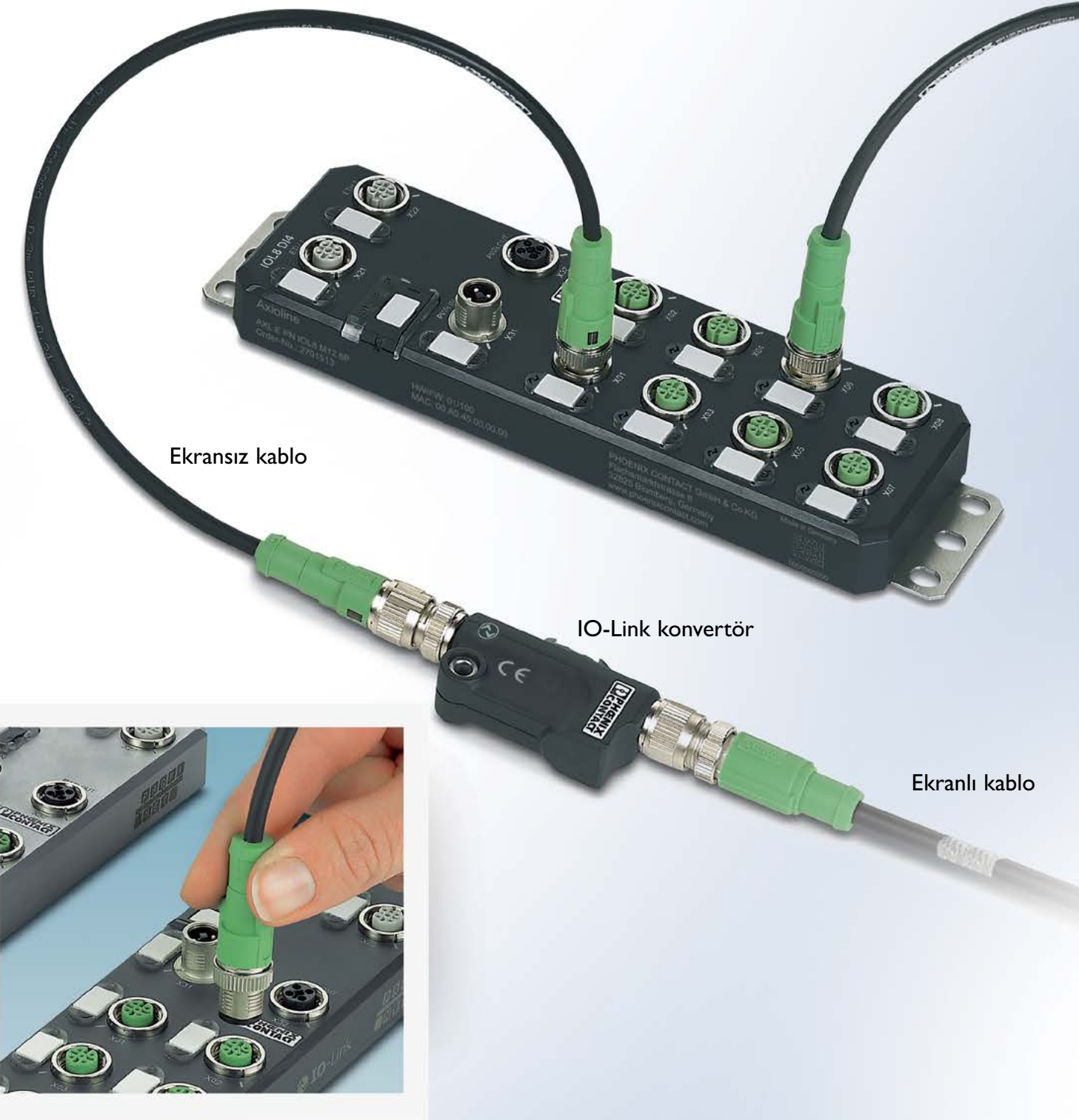

## IO-Link Konvertör Opsiyonları

Axioline E serisi IO-Link master modülü birçok haberleşme protokolü ile farklı sinyalleri kontrolöre iletir.

### Bunlar;

- Standart dijital sinyaller
- Analog sinyaller (IO-Link/Analog konvertör ile)
- Farklı IO-Link cihazlar ile haberleşme (Sensörler, Valf adaları, Işık bariyerleri ve Lazer mesafe ölçüm cihazları)

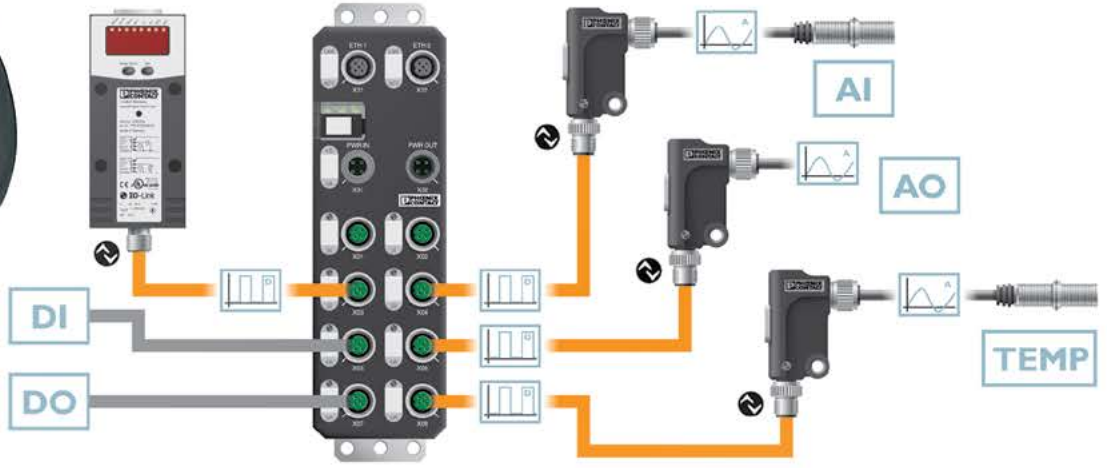

IOL MA8 PN DI8



AXL E IOL DO8 M12 6P

SİP.NO.	TİP	AÇIKLAMA	AMBALAJ (Ad.)	BİRİM FİYAT (€/Ad.)	SATIŞ GRUBU
<b>IO-Link Modülleri</b>					
1072838	IOL MA8 PN DI8	8 Port IO-Link Master Modüle Entegre 8DI	1	<b>1.077,00</b>	DRI
2702983	AXL E IOL TC4/K M12	4 Kanal K tipi Termokuplı IO-Link çevirici, IP65	1	<b>491,00</b>	DRI
2702658	AXL E IOL DI8 M12 6P	1xIO Link A Port, 8DI, 24 VDC, 2,3,4 telli bağlantı	1	<b>185,00</b>	DRI
2702659	AXL E IOL DO8 M12 6P	1xIO Link B Port, 8DO, 24 VDC, 2,3, telli bağlantı	1	<b>203,00</b>	DRI
2702660	AXL E IOL DI16 M12 6P	1xIO Link A Port, 16DI, 24 VDC, 2,3,4 telli bağlantı	1	<b>243,00</b>	DRI



SİRNO.	TİP	AÇIKLAMA	AMBALAJ (Ad.)	BİRİM FİYAT (€/Ad.)	SATIŞ GRUBU
<b>AXIOLINE E GİRİŞ ÇIKIŞ MODÜLLERİ</b>					
<b>PROFİNET</b>					
2701509	AXL E PN DI8 DO8 M12 6P	8DI, 24 VDC, 2,3,4 telli; 8DO, 24VDC, 500mA, 2,3 telli,Plastik muhafaza	1	567,00	DRI
2701510	AXL E PN DI16 M12 6P	16DI, 24 VDC, 2,3,4 telli,Plastik muhafaza	1	529,00	DRI
2701511	AXL E PN DIO16 M12 6P	16DIO konfigre edilebilir IO 24 VDC ,2,3,4 tellii Plastik muhafaza	1	604,00	DRI
2701512	AXL E PN DI8 DO4 2A M12 6P	8DI, 24 VDC, 2,3,4 telli; 4DO, 24VDC, 2A, 2,3 telli, Plastik muhafaza	1	586,00	DRI
2701513	AXL E PN IOL8 DI4 M12 6P	4DI, 24 VDC, 2,3,4 telli; 8 IO-link 3,5 telli,Plastik muhafaza	1	604,00	DRI
2701515	AXL E PN DI8 DO8 M12 6M	8DI, 24 VDC, 2,3,4 telli; 8DO, 24VDC, 500mA, 2,3 telli,Metal muhafaza	1	728,00	DRI
2701516	AXL E PN DI16 M12 6M	16DI, 24 VDC, 2,3,4 telli,Metal muhafaza	1	680,00	DRI
2701517	AXL E PN DIO16 M12 6M	16DIO konfigre edilebilir IO 24 VDC ,2,3,4 telli, Metal muhafaza	1	728,00	DRI
2701518	AXL E PN DI8 DO4 2A M12 6M	8DI, 24 VDC, 2,3,4 telli; 4DO, 24VDC, 2A, 2,3 telli,Metal muhafaza	1	728,00	DRI
2701519	AXL E PN IOL8 DI4 M12 6M	4DI, 24 VDC, 2,3,4 telli; 8 IO-link 3,5 telli,Metal muhafaza	1	754,00	DRI
<b>PROFİBUS</b>					
2701497	AXL E PB DI8 DO8 M12 6P	8DI, 24 VDC, 2,3,4 telli; 8DO, 24VDC, 500mA, 2,3 telli,Plastik muhafaza	1	567,00	DRI
2701498	AXL E PB DI16 M12 6P	16DI, 24 VDC, 2,3,4 telli,Plastik muhafaza	1	529,00	DRI
2701499	AXL E PB DIO16 M12 6P	16DIO konfigre edilebilir IO 24 VDC ,2,3,4 tellii Plastik muhafaza	1	604,00	DRI
2701502	AXL E PB DI8 DO4 2A M12 6P	8DI, 24 VDC, 2,3,4 telli; 4DO, 24VDC, 2A, 2,3 telli,Plastik muhafaza	1	586,00	DRI
2701503	AXL E PB IOL8 DI4 M12 6P	4DI, 24 VDC, 2,3,4 telli; 8 IO-link 3,5 telli,Plastik muhafaza	1	604,00	DRI
2701504	AXL E PB DI8 DO8 M12 6M	8DI, 24 VDC, 2,3,4 telli; 8DO, 24VDC, 500mA, 2,3 telli,Metal muhafaza	1	728,00	DRI
2701505	AXL E PB DI16 M12 6M	16DI, 24 VDC, 2,3,4 telli,Metal muhafaza	1	680,00	DRI
2701506	AXL E PB DIO16 M12 6M	16DIO konfigre edilebilir IO 24 VDC ,2,3,4 telli, Metal muhafaza	1	728,00	DRI
2701507	AXL E PB DI8 DO4 2A M12 6M	8DI, 24 VDC, 2,3,4 telli; 4DO, 24VDC, 2A, 2,3 telli,Metal muhafaza	1	728,00	DRI
2701508	AXL E PB IOL8 DI4 M12 6M	4DI, 24 VDC, 2,3,4 telli; 8 IO-link 3,5 telli,Metal muhafaza	1	754,00	DRI
<b>MODBUS TCP</b>					
2701532	AXL E ETH DI8 DO8 M12 6P	8DI, 24 VDC, 2,3,4 telli; 8DO, 24VDC, 500mA, 2,3 telli,Plastik muhafaza	1	567,00	DRI
2701533	AXL E ETH DI16 M12 6P	16DI, 24 VDC, 2,3,4 telli,Plastik muhafaza	1	529,00	DRI
2701534	AXL E ETH DIO16 M12 6P	16DIO konfigre edilebilir IO 24 VDC ,2,3,4 tellii Plastik muhafaza	1	604,00	DRI
2701535	AXL E ETH DI8 DO4 2A M12 6P	8DI, 24 VDC, 2,3,4 telli; 4DO, 24VDC, 2A, 2,3 telli,Plastik muhafaza	1	586,00	DRI
2701537	AXL E ETH DI8 DO8 M12 6M	8DI, 24 VDC, 2,3,4 telli; 8DO, 24VDC, 500mA, 2,3 telli,Metal muhafaza	1	728,00	DRI
2701538	AXL E ETH DI16 M12 6M	16DI, 24 VDC, 2,3,4 telli,Metal muhafaza	1	680,00	DRI
2701539	AXL E ETH DIO16 M12 6M	16DIO konfigre edilebilir IO 24 VDC ,2,3,4 telli, Metal muhafaza	1	728,00	DRI
2701540	AXL E ETH DI8 DO4 2A M12 6M	8DI, 24 VDC, 2,3,4 telli; 4DO, 24VDC, 2A, 2,3 telli,Metal muhafaza	1	728,00	DRI
<b>EtherCAT</b>					
2701520	AXL E EC DI8 DO8 M12 6P	8DI, 24 VDC, 2,3,4 telli; 8DO, 24VDC, 500mA, 2,3 telli,Plastik muhafaza	1	567,00	DRI
2701521	AXL E EC DI16 M12 6P	16DI, 24 VDC, 2,3,4 telli,Plastik muhafaza	1	529,00	DRI
2701522	AXL E EC DIO16 M12 6P	16DIO konfigre edilebilir IO 24 VDC ,2,3,4 tellii Plastik muhafaza	1	604,00	DRI
2701523	AXL E EC DI8 DO4 2A M12 6P	8DI, 24 VDC, 2,3,4 telli; 4DO, 24VDC, 2A, 2,3 telli,Plastik muhafaza	1	586,00	DRI
2701525	AXL E EC DI8 DO8 M12 6M	8DI, 24 VDC, 2,3,4 telli; 8DO, 24VDC, 500mA, 2,3 telli,Metal muhafaza	1	728,00	DRI
2701526	AXL E EC DI16 M12 6M	16DI, 24 VDC, 2,3,4 telli,Metal muhafaza	1	680,00	DRI
2701528	AXL E EC DIO16 M12 6M	16DIO konfigre edilebilir IO 24 VDC ,2,3,4 telli, Metal muhafaza	1	728,00	DRI
2701529	AXL E EC DI8 DO4 2A M12 6M	8DI, 24 VDC, 2,3,4 telli; 4DO, 24VDC, 2A, 2,3 telli,Metal muhafaza	1	728,00	DRI



AX E PN...



AX E PB...



AX E ETH...



AX E EC...

SİPNO. TİP AÇIKLAMA AMBALAJ (Ad.) BİRİM FİYAT (€/Ad.) SATIŞ GRUBU

## AXIOLINE E GİRİŞ ÇIKIŞ MODÜLLERİ

### Sercos

2701542	AXL E S3 DI8 DO8 M12 6P	8DI, 24 VDC, 2,3,4 telli bağlantı; 8DO, 24VDC, 500mA, 2,3 telli bağlantı,Plastik muhafaza	1	567,00	DRI
2701544	AXL E S3 DI16 M12 6P	16DI, 24 VDC, 2,3,4 telli bağlantı,Plastik muhafaza	1	529,00	DRI
2701545	AXL E S3 DIO16 M12 6P	16DIO konfigre edilebilir IO 24 VDC ,2,3,4 telli bağlantı Plastik muhafaza	1	604,00	DRI
2701546	AXL E S3 DI8 DO4 2A M12 6P	8DI, 24 VDC, 2,3,4 telli bağlantı; 4DO, 24VDC, 2A, 2,3 telli bağlantı,Plastik muhafaza	1	586,00	DRI
2701548	AXL E S3 DI8 DO8 M12 6M	8DI, 24 VDC, 2,3,4 telli bağlantı; 8DO, 24VDC, 500mA, 2,3 telli bağlantı,Metal muhafaza	1	728,00	DRI
2701549	AXL E S3 DI16 M12 6M	16DI, 24 VDC, 2,3,4 telli bağlantı,Metal muhafaza	1	680,00	DRI
2701550	AXL E S3 DIO16 M12 6M	16DIO konfigre edilebilir 24 VDC ,2,3,4 telli bağlantı, Metal muhafaza	1	728,00	DRI
2701551	AXL E S3 DI8 DO4 2A M12 6M	8DI, 24 VDC, 2,3,4 telli bağlantı; 4DO, 24VDC, 2A, 2,3 telli bağlantı, Metal muhafaza	1	728,00	DRI



AX E S3...

### EtherNet/IP

2701492	AXL E EIP DI8 DO8 M12 6P	8DI, 24 VDC, 2,3,4 telli bağlantı; 8DO, 24VDC, 500mA, 2,3 telli bağlantı,Plastik muhafaza	1	567,00	DRI
2701493	AXL E EIP DI16 M12 6P	16DI, 24 VDC, 2,3,4 telli bağlantı,Plastik muhafaza	1	529,00	DRI
2701494	AXL E EIP DIO16 M12 6P	16DIO konfigre edilebilir IO 24 VDC ,2,3,4 telli bağlantı Plastik muhafaza	1	604,00	DRI
2701495	AXL E EIP DI8 DO4 2A M12 6P	8DI, 24 VDC, 2,3,4 telli bağlantı; 4DO, 24VDC, 2A, 2,3 telli bağlantı,Plastik muhafaza	1	586,00	DRI
2701496	AXL E EIP IOL8 DI4 M12 6P	4DI, 24 VDC, 2,3,4 telli bağlantı; 8 IO-link 3,5 telli bağlantı,Plastik hosing	1	604,00	DRI
2701487	AXL E EIP DI8 DO8 M12 6M	8DI, 24 VDC, 2,3,4 telli bağlantı; 8DO, 24VDC, 500mA, 2,3 telli bağlantı,Metal muhafaza	1	728,00	DRI
2701488	AXL E EIP DI16 M12 6M	16DI, 24 VDC, 2,3,4 telli bağlantı,Metal muhafaza	1	680,00	DRI
2701489	AXL E EIP DIO16 M12 6M	16DIO konfigre edilebilir IO 24 VDC ,2,3,4 telli bağlantı, Metal muhafaza	1	728,00	DRI
2701490	AXL E EIP DI8 DO4 2A M12 6M	8DI, 24 VDC, 2,3,4 telli bağlantı; 4DO, 24VDC, 2A, 2,3 telli bağlantı,Metal muhafaza	1	728,00	DRI
2701491	AXL E EIP IOL8 DI4 M12 6M	4DI, 24 VDC, 2,3,4 telli bağlantı; 8 IO-link 3,5 telli bağlantı,Metal hosing	1	754,00	DRI



AX E EIP...

## AXIOLINE E IO-Link DÖNÜŞTÜRÜCÜLER

2700338	AXL E IOL AI1 I M12 S	1 analog giriş 4..20 mA düz bağlantı	1	162,00	DRI
2700336	AXL E IOL AI1 U M12 S	1 analog giriş 0..10V düz bağlantı	1	162,00	DRI
2700352	AXL E IOL RTD1 M12 S	1 analog sıcaklık giriş RTD düz bağlantı	1	162,00	DRI
2700351	AXL E IOL AO1 I M12 S	1 analog çıkış 4..20 mA düz bağlantı	1	162,00	DRI
2700350	AXL E IOL AO1 U M12 S	1 analog çıkış 0..10V düz bağlantı	1	162,00	DRI
2700275	AXL E IOL AI1 I M12 R	1 analog giriş 4..20 mA 90 derece bağlantı	1	162,00	DRI
2700273	AXL E IOL AI1 U M12 R	1 analog giriş 0..10V 90 derece bağlantı	1	162,00	DRI
2700305	AXL E IOL RTD1 M12 R	1 analog sıcaklık giriş RTD 90 derece bağlantı	1	162,00	DRI
2700282	AXL E IOL AO1 I M12 R	1 analog çıkış 4..20 mA 90 derece bağlantı	1	162,00	DRI
2700278	AXL E IOL AO1 U M12 R	1 analog çıkış 0..10V 90 derece bağlantı	1	162,00	DRI



AXL E IOL... S



AXL E IOL... R

Axioline E serisi modüllerin güç kablosu ve ethernet kablosu seçimi için satış temsilcileriyle görüşünüz.

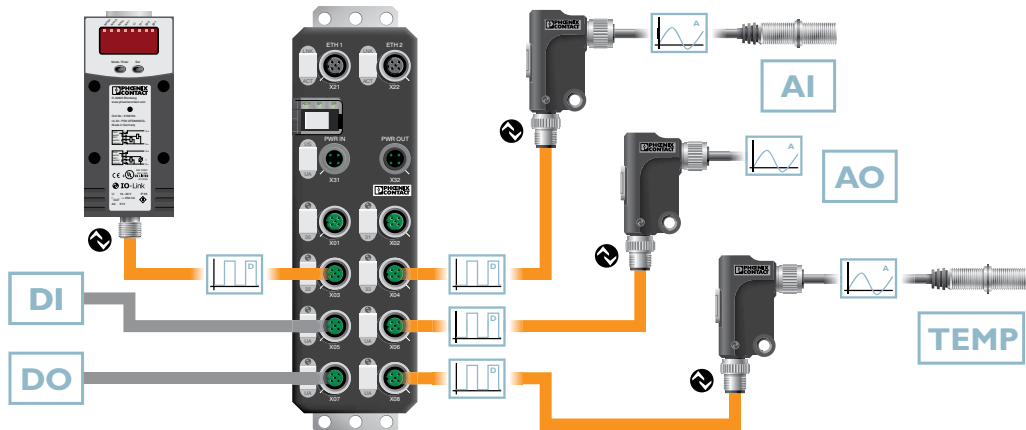

SİPNO.	TİP	AÇIKLAMA	AMBALAJ (Ad.)	BİRİM FİYAT (€/Ad.)	SATIŞ GRUBU
--------	-----	----------	---------------	---------------------	-------------

## AXIOLINE E BAĞLANTI AKSESUARLARI

### Güç Kabloları M12

1408812	SAC-4P-MST/ 1,0-PUR SCO	Axioline E güç kablosu 1m .T-coded bir ucu açık diğer ucu M12	1	23,10	BF1
1408813	SAC-4P-MST/ 2,0-PUR SCO	Axioline E güç kablosu 2m .T-coded bir ucu açık diğer ucu M12	1	27,20	BF1
1408814	SAC-4P-MST/ 5,0-PUR SCO	Axioline E güç kablosu 5m .T-coded bir ucu açık diğer ucu M12	1	39,80	BF1
1408808	SAC-4P-MST/ 1,0-PUR/FST SCO	Axioline E güç kablosu 1m .T-coded bir ucu M12 soket diğer ucu M12 plug (atlama için kullanılır)	1	42,40	BF1
1408809	SAC-4P-MST/ 2,0-PUR/FST SCO	Axioline E güç kablosu 2m .T-coded bir ucu M12 soket diğer ucu M12 plug (atlama için kullanılır)	1	46,60	BF1
1408810	SAC-4P-MST/ 5,0-PUR/FST SCO	Axioline E güç kablosu 5m .T-coded bir ucu M12 soket diğer ucu M12 plug (atlama için kullanılır)	1	59,10	BF1



SAC-4P-MST/ 1,0-PUR SCO



SAC-4P-MST/ 1,0-PUR/FST SCO

### Profinet Kabloları M12

1407495	NBC-MSD/ 1,0-93B SCO	Axioline E Profinet kablosu 1m .D-coded bir ucu açık diğer ucu M12 4 kutuplu	1	20,90	BF1
1407496	NBC-MSD/ 2,0-93B SCO	Axioline E Profinet kablosu 2m .D-coded bir ucu açık diğer ucu M12 4 kutuplu	1	24,80	BF1
1407497	NBC-MSD/ 5,0-93B SCO	Axioline E Profinet kablosu 5m .D-coded bir ucu açık diğer ucu M12 4 kutuplu	1	36,40	BF1
1407524	NBC-MSD/ 1,0-93B/MSD SCO	Axioline E Profinet kablosu 1m .D-coded bir ucu M12 fiş diğer ucu M12 fiş 4 kutuplu(atlama için kullanılır)	1	37,90	BF1
1407525	NBC-MSD/2,0-93B/MSD SCO	Axioline E Profinet kablosu 2m .D-coded bir ucu M12 fiş diğer ucu M12 fiş 4 kutuplu(atlama için kullanılır)	1	41,80	BF1
1407526	NBC-MSD/5,0-93B/MSD SCO	Axioline E Profinet kablosu 5m .D-coded bir ucu M12 fiş diğer ucu M12 fiş 4 kutuplu(atlama için kullanılır)	1	53,40	BF1



NBC-MSD/ 1,0-93B SCO



1407454

- Hızlı bağlantı
- Sağlam
- Kolay montaj

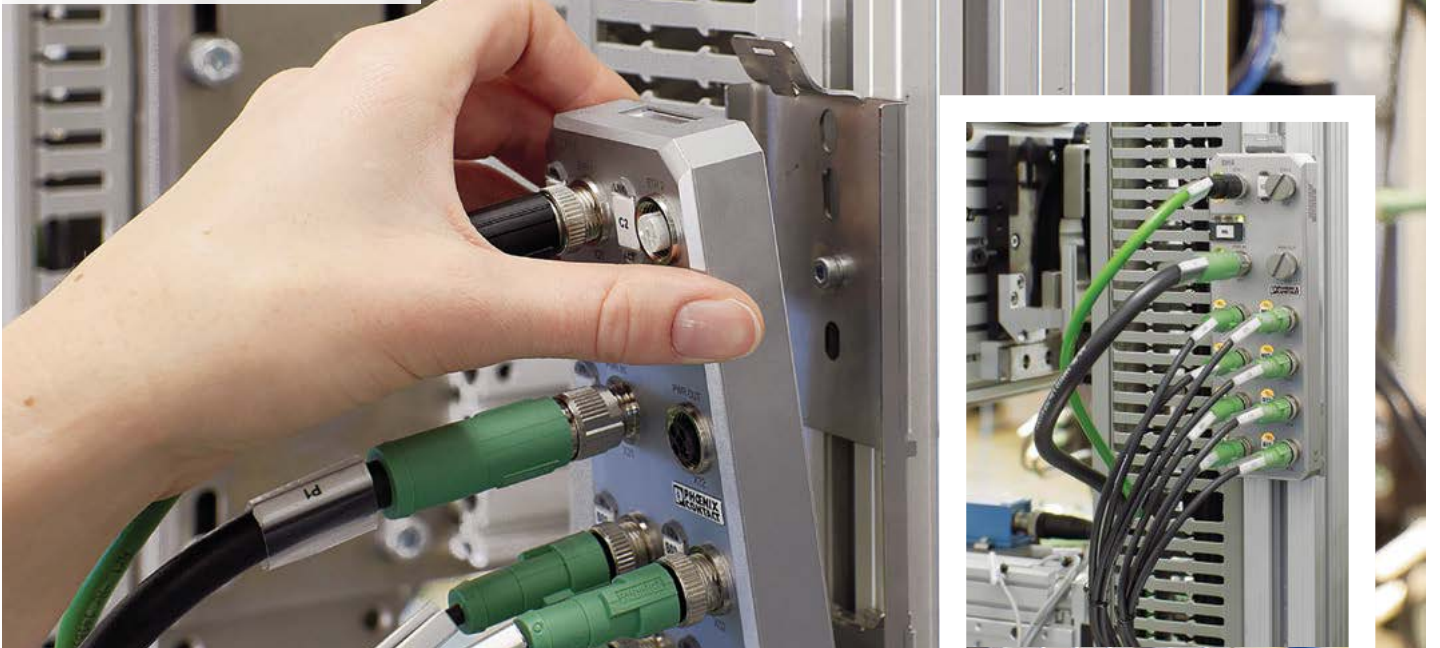

SİRNO. TİP AÇIKLAMA AMBALAJ (Ad.) BİRİM FİYAT (€/Ad.) SATIŞ GRUBU

## EMNİYET RÖLELERİ

### ACİL DURDURMA VE EMNİYET KAPISI UYGULAMALARI

#### MANUEL AKTİVASYON

2963718	PSR-SCP-24UC/ESM4/2X1/1X2	SIL3, Kategori 4, 1/2 kanal, 2NO, 1NC, 24 VAC/DC	1	223,00	DNA
2963776	PSR-SCP-24UC/ESM4/3X1/1X2/B	SIL3, Kategori 4, 1/2 kanal, 3NO, 1NC, 24 VAC/DC	1	233,00	DNA

#### MANUEL/OTOMATİK AKTİVASYON

2963802	PSR-SCP-24UC/ESA2/4X1/1X2/B	SIL2, Kategori 2, 1 kanal, 4NO, 1NC, 24 VAC/DC	1	218,00	DNA
2901430	PSR-SCP-230AC/ESAM2/3X1/1X2/B	SIL2, Kategori 2, 1 kanal, 3NO, 1NC, 230VAC	1	221,00	DNA
2981020	PSR-SCP-24DC/ESP4/2X1/1X2	SIL3, Kategori 4, 1 kanal, 2NO, 1NC, 24VDC	1	201,00	DNA
2963750	PSR-SCP-24UC/ESA4/2X1/1X2	SIL3, Kategori 4, 1/2 kanal, 2NO, 1NC, 24 VAC/DC	1	223,00	DNA
2900525	PSR-SCP- 24UC/ESAM4/2X1/1X2	SIL3, Kategori 4, 1/2 kanal, 2NO, 1NC, 24 VAC/DC	1	238,00	DNA
2963763	PSR-SCP-24UC/ESA4/3X1/1X2/B	SIL3, Kategori 4, 1/2 kanal, 3NO, 1NC, 24 VAC/DC	1	233,00	DNA
2900509	PSR-SCP- 24UC/ESAM4/3X1/1X2/B	SIL3, Kategori 4, 1/2 kanal, 3NO, 1NC, 24 VAC/DC	1	245,00	DNA
2901428	PSR-SCP-230UC/ESAM4/3X1/1X2/B	SIL3, Kategori 4, 1/2 kanal, 3NO, 1NC, 230 VAC/DC	1	235,00	DNA
2901422	PSR-SCP-120UC/ESAM4/3X1/1X2/B	SIL3, Kategori 4, 1/2 kanal, 3NO, 1NC, 120 VAC/DC	1	242,00	DNA



PSR...



PSR...

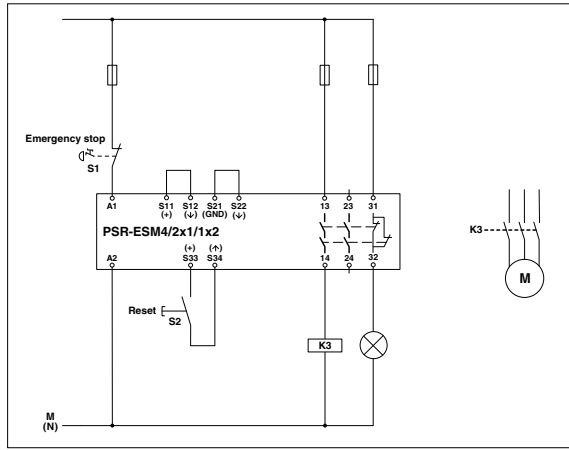

Tek kanal Acil Stop uygulama devresi  
Kategori 1'e uygundur.

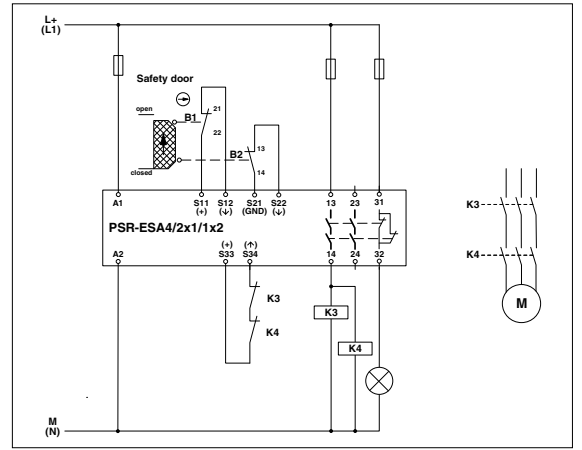

İki kanal Emniyet Kapısı uygulama devresi  
Kategori 4'e uygundur.

### ZAMAN GECİKMELİ, MANUEL/OTOMATİK AKTİVASYON

2981428	PSR-SCP-24DC/ESD/5X1/1X2/300	SIL3, Kategori 3/4, 1/2 kanal, 3NO (2NO, 1NC) Zaman gecikmeli, 0 - 300s, 24 VDC	1	472,00	DNA
2981800	PSR-SCP- 24DC/ESD/4X1/30	SIL3, Kategori 4, 1/2 kanal, 2NO, Zaman gecikmeli, 2NO, 0 - 30s, 24 VDC	1	322,00	DNA



PSR... ESD... 30

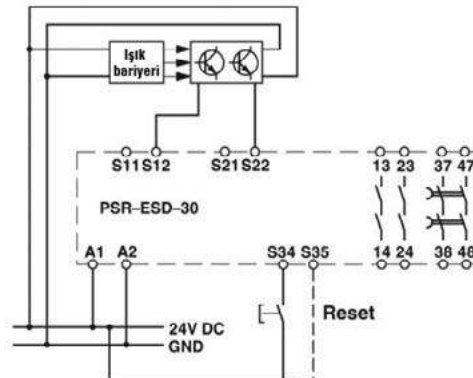

2981800 Örnek bağlantı şeması

SİPNO.	TİP	AÇIKLAMA	AMBALAJ (Ad.)	BİRİM FİYAT (€/Ad.)	SATIŞ GRUBU
--------	-----	----------	---------------	---------------------	-------------

## EMNİYET RÖLELERİ

### IŞIK BARIYERLERİ

2963912	PSR-SCP-24UC/ESAM4/8X1/1X2	SIL3, Kategori 4, 1/2 kanal, 8NO, 1NC, 24 VAC/DC	1	490,00	DNA
2981059	PSR-SCP-24UC/ESL4/3X1/1X2/B	SIL3, Kategori 4, 1/2 kanal, 3NO, 1NC, 24 VAC/DC	1	265,00	DNA

### ÇİFT EL KUMANDA

2963721	PSR-SCP-24UC/THC4/2X1/1X2	SIL3, Kategori 4, 2 kanal, 2NO, 1NC, 24 Otomatik aktivasyon-Vida bağlantılı	1	283,00	DNA
2963983	PSR-SPP- 24UC/THC4/2X1/1X2	SIL3, Kategori 4, 2 kanal, 2NO, 1NC, 24 Otomatik aktivasyon-Yay bağlantılı	1	283,00	DNA
2700574	PSR-MC62-2NO-1DO-24DC-SC	SIL3, Kategori 4, 2 kanal, 2NO, 1DO, 24DC Otomatik aktivasyon-Vida bağlantılı	1	290,00	DNA
2700575	PSR-MC62-2NO-1DO-24DC-SP	SIL3, Kategori 4, 2 kanal, 2NO, 1DO, 24DC Otomatik aktivasyon-Yay bağlantılı	1	290,00	DNA

### EKSTRA KONTAK MODÜLLERİ

2963734	PSR-SCP-24UC/URM4/5X1/2X2	Kategori 4, 1/2 kanal, 5NO, 1NC, 24 VAC/DC	1	223,00	DNA
2981033	PSR-SCP-24UC/URM4/5X1/2X2/B	Kategori 4, 1 kanal, 5NO, 1NC, 24 VAC/DC	1	201,00	DNA

### DURUŞ KONTROL ve HIZ KONTROL EMNİYETİ

2981538	PSR-SCP-24DC/RSM4/4X1	Hız ve duruş kontrol rölesi, Kategori 4, 2 kanal, 4NO, Manuel/Otomatik, SIL 3 / IEC 61508, 24 VDC	1	1.354,00	DNA
---------	-----------------------	---	---	----------	-----

### PROCESS SAFETY

#### FAİLSAFE PLC'LER İÇİN ACİL DURUŞ RÖLESİ

2981978	PSR-SCP- 24DC/FSP/1X1/1X2	SIL3, 1NO kumanda sinyali, 1NC geri besleme sinyali, 24VDC, değiştirilebilir sigortalı	1	187,00	DNA
2986575	PSR-SCP- 24DC/FSP2/2X1/1X2	SIL2, 2NO kumanda sinyali, 1NC geri besleme sinyali, 24VDC	1	148,00	DNA
2986960	PSR-SCP- 24DC/FSP/2X1/1X2	SIL3, 2NO kumanda sinyali, 1NC geri besleme sinyali, 24VDC	1	187,00	DNA



PSR-SCP-24UC/URM4/5X1/2X2



PSR-MC62-2NO-1DO-24DC-SC



PSR-SCP-24UC/URM4/5X1/2X2/B



PSR-SCP-24DC/RSM4/4X1



PSR-SCP-24DC/FSP/1X1/1X2

## 2981978 Örnek bağlantı şeması

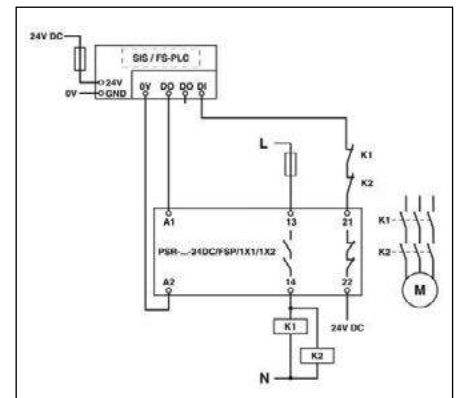
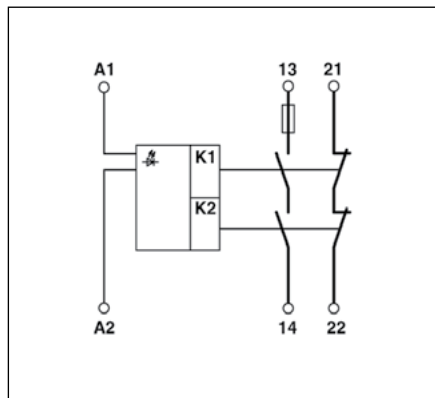
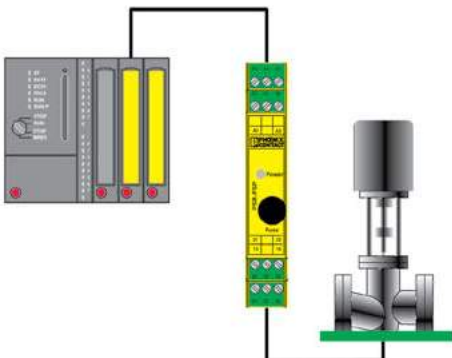



SİRNO. TİP AÇIKLAMA AMBALAJ (Ad.) BİRİM FİYAT (€/Ad.) SATIŞ GRUBU

## EMNİYET RÖLELERİ

### KONFIGÜRE EDİLEBİLİR EMNİYET RÖLESİ PSR MODULAR

#### ANA MODÜL

<b>YENİ</b>	1104974	PSR-M-B2-SDI8-SDO4-DO4-SC	PSR Modular Konfigüre edilebilir güvenlik rölesi 8 giriş / 4 çıkış, genişleyebilir(SIL 3)	1	<b>574,00</b>	DNA
-------------	---------	---------------------------	--	---	---------------	-----

PSR-M-B2-SDI8-SDO4-DO4-SC

#### GENİŞLEME MODÜLLERİ

<b>YENİ</b>	1104890	PSR-M-EF1-SDI8-SDO4-DO4-SC	8 Emniyet Giriş, 4 Emniyet Çıkış, 4 Reset giriş	1	<b>452,00</b>	DNA
<b>YENİ</b>	1104888	PSR-M-EF2-SDI16-SC	16 Emniyet Giriş	1	<b>386,00</b>	DNA
<b>YENİ</b>	1104885	PSR-M-EF3-SDI12-MAT-SC	12 Emniyet giriş,	1	<b>421,00</b>	DNA
<b>YENİ</b>	1104856	PSR-M-EF4-SDO4-DO4-SC	4 Emniyet çıkış (0,4 A), 4 reset giriş, 4 sinyal çıkış	1	<b>432,00</b>	DNA
<b>YENİ</b>	1104976	PSR-M-EF5-SDO4-2A-DO8-SC	5 Emniyet çıkış (2A), 4 reset giriş, 8 sinyal çıkış	1	<b>480,00</b>	DNA
<b>YENİ</b>	1104985	PSR-M-EF7-SAI4-SC	4 Emniyet analog giriş 0 V ... 10 V; 0 mA veya 4 mA ... 20 mA	1	<b>969,00</b>	DNA
<b>YENİ</b>	1104982	PSR-M-EF6-SDOR4-SC	4 Emniyet röle çıkış , 4 reset giriş	1	<b>520,00</b>	DNA
<b>YENİ</b>	1105522	PSR-M-EF8-SDI8-SDO2-DO2-SC	8 Emniyet giriş ve 2 emniyet çıkış, 2 reset giriş, 2 signal çıkış	1	<b>401,00</b>	DNA
<b>YENİ</b>	1104987	PSR-M-EM1-PROX2-SC	Sıfır hız izleme modülü-NPN/PNP proximity switch için uygun	1	<b>445,00</b>	DNA

PSR-M-EF2-SDI16-SC

#### HABERLEŞME MODÜLLERİ

<b>YENİ</b>	1105101	PSR-M-GW-PN-SC	PROFINET haberleşme modülü	1	<b>407,00</b>	DNA
<b>YENİ</b>	1105099	PSR-M-GW-PB-SC	PROFIBUS haberleşme modülü	1	<b>407,00</b>	DNA

PSR-M-GW-PN-SC

#### KONFIGÜRE EDİLEBİLİR EMNİYET RÖLESİ TRISAFE

2986229	PSR-SCP- 24DC/TS/S	TRISAFE Konfigüre edilebilir emniyet rölesi 20 giriş / 4 transistör çıkış, genişleyemez (SIL 3)	1	<b>954,00</b>	DNA
2986012	PSR-SCP- 24DC/TS/M	TRISAFE Konfigüre edilebilir emniyet rölesi 20 giriş / 4 transistör çıkış, genişleyebilir (SIL 3)	1	<b>1.091,00</b>	DNA
Maksimum 10 adet 2986038 takılabilir, ayrıca TBUS bağlantı konnektörü sipariş edilmelidir.					
2986038	PSR-SCP- 24DC/TS/SDI8/SDIO4	TRISAFE Genişleme modülü 8 giriş, 4 giriş veya çıkış (SIL 3)	1	<b>518,00</b>	DNA
2986096	PSR-SCP- 24DC/TS/SDOR4/4x1	TRISAFE Genişleme modülü 4 güvenli röle çıkış (SIL 3)	1	<b>444,00</b>	DNA
2890425	PSR-TBUS	TRISAFE Emniyet rölesi ve genişleme modülü arasında T-BUS bağlantı konnektörü	1	<b>14,37</b>	ACH

PSR-TRISAFE

#### SAFETYBRIDGE MODÜLLERİ

2700606	IB IL 24 LPSDO 8 V2-PAC	Safetybridge Lojik Modülü	1	<b>575,00</b>	DNA
2985688	IB IL 24 PSDI 8-PAC	Giriş Modülü	1	<b>367,00</b>	DNA
2985631	IB IL 24 PSDO 8-PAC	Çıkış Modülü	1	<b>529,00</b>	DNA
2916493	IB IL 24 PSDO 4/4-PAC	Çıkış Modülü-Pozitif ve Negatif Anahtarlama	1	<b>468,00</b>	DNA
2985864	IB IL 24 PSDOR 4-PAC	Röle Modülü	1	<b>624,00</b>	DNA
2700994	IB IL 24 PSDI 16-PAC	Giriş Modülü 16 lı	1	<b>591,00</b>	DNA
2701625	IB IL 24 LPSDO 8 V3-PAC	Safetybridge Lojik Modülü V3	1	<b>713,00</b>	DNA
2702171	AXL F LPSDO8/3 1F	Axioline Safetybridge Lojik Modülü V3	1	<b>795,00</b>	DNA
2702263	AXL F SSDI8/4 1F	Axioline Giriş Modülü 8DI 24V DC	1	<b>526,00</b>	DNA
2702264	AXL F SSDO8/3 1F	Axioline Çıkış Modülü 8DO 24V DC	1	<b>589,00</b>	DNA

IB IL 24 LPSDO 8 V2-PAC

AXL F LPSDO8/3 1F

\*Bir safetybridge master modülüne Versiyon 2'de en fazla beş adet, Versiyon 3'de en fazla 16 adet IB IL 24 PSDI 8-PAC (2985688) modülü bağlanabilir.

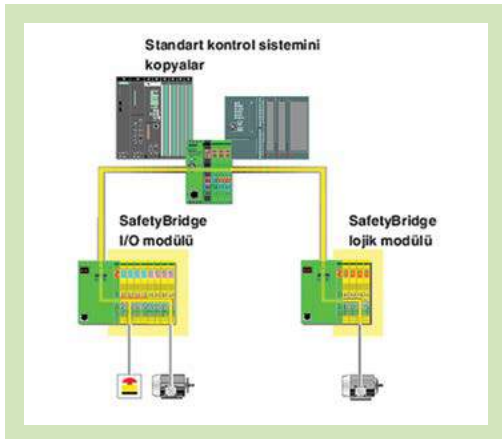

Kullanılan emniyet mekanizmaları güvenilir verilerin standart ağ üzerinden aktarılmasını sağlar. Bu esnada bus sistemi emniyet amaçlı herhangi bir görev üstlenmez ve sadece aktarım vasıtası olarak hizmet görür.



## Otomasyon ağına entegre edilebilen SafetyBridge-I/O Modülleri

Emniyet amaçlı fonksiyonların bir otomasyon ağı üzerinden denetlenmesi ve analiz edilmesi gerekiyorsa yeni konfigüre edilebilir ve güvenilir Safety-Bridge-I/O- Modülleri hizmetinize sunulmuştur. Safety-Bridge-I/O modülleri tesis içinde lokal olarak dağıtılmış olup, ek bir emniyet kontrol sistemi veya özel bir safety-bus sistemi gerektirmez. Tüm emniyet bağlantıları doğrudan akıllı ve güvenilir çıkış modüllerinde işlenir. Verilerin güvenilir giriş modülünden güvenilir çıkış modülüne ağ üzerinden aktarımı, akıllı ve güvenilir çıkış modülü tarafından işletilen ve denetlenen özel bir protokol sayesinde güvence altına alınmıştır. Uygulanan standart kontrol sistemi yalnızca giriş ve çıkış modülleri arasında değiştirilen ve emniyet amaçlı olmayan I/O verilerini iki yönlü olarak kopyalamak zorunda olup tıpkı ağ gibi emniyet amaçlı herhangi bir görev üstlenmez.

**EMNİYET RÖLELERİ**

**ÇOK FONKSİYONLU EMNİYET RÖLESİ  
MANUEL/OTOMATİK AKTİVASYON**



PSR-SCP... /MXF...

2902725	PSR-SCP-24DC/MXF1/4x1/2x2/B	Acil Durdurma ve Emniyet Kapısı Uygulamaları SIL3, Kategori 4, 1/2 kanal, 4NO, 24 V DC	1	420,00	DNA
2903254	PSR-SCP-24DC/MXF2/4x1/2x2/B	Acil Durdurma ve Manyetik Kilit Uygulamaları SIL3, Kategori 4, 1/2 kanal, 4NO, 24 V DC	1	420,00	DNA
2903257	PSR-SCP-24DC/MXF3/4x1/2x2/B	Acil Durdurma, Emniyet Kapısı ve Işık Bariyeri Uygulamaları SIL3, Kategori 4, 1/2 kanal, 4NO, 24 V DC	1	420,00	DNA
2903260	PSR-SCP-24DC/MXF4/4x1/2x2/B	Acil Durdurma, Manyetik Kilit ve Işık Bariyeri Uygulamaları SIL3, Kategori 4, 1/2 kanal, 4NO, 24 V DC	1	420,00	DNA

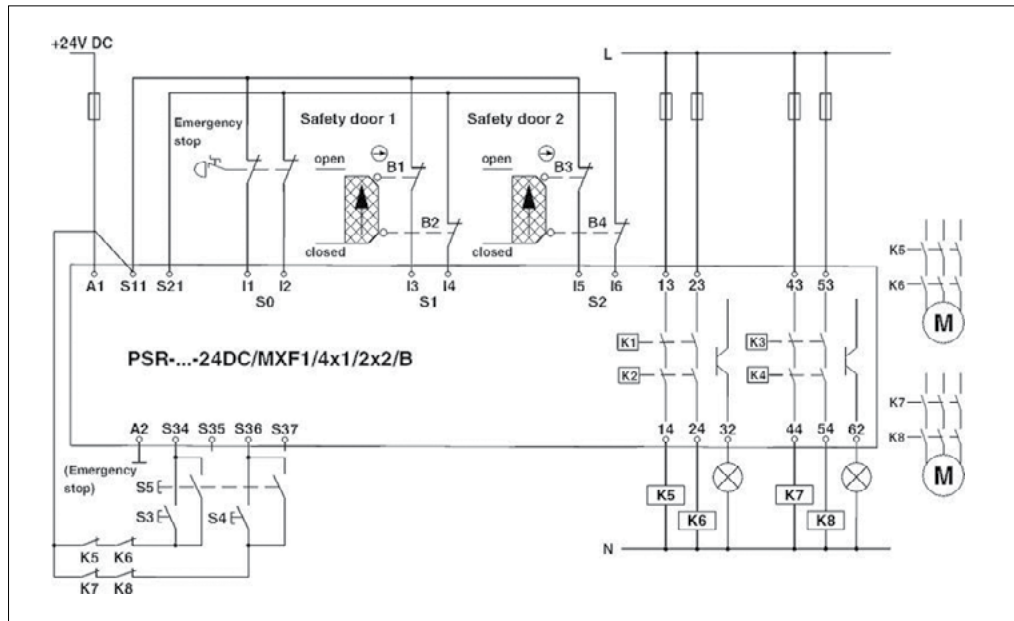

2902725 Örnek bağlantı şeması

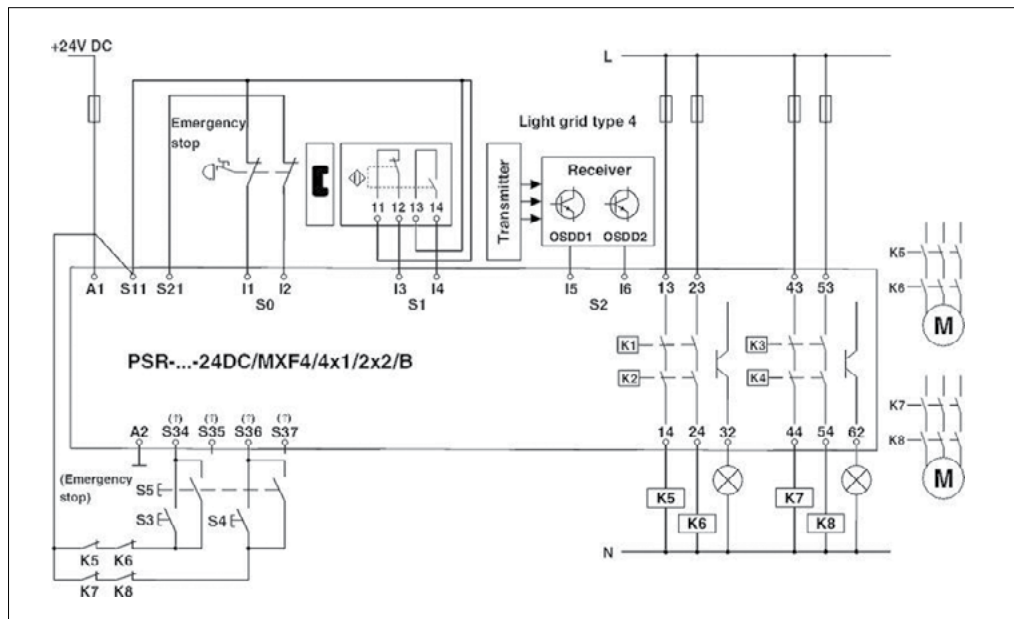

2903260 Örnek bağlantı şeması

## PSRmini - Makine emniyet uygulamaları için

Tip	Uygulama						Çıkış kontaktları		Emniyet onayı		Genişlik	Bağlantı tipi	
	Acil Stop	Mekanik Kapı Emniyet Switch	Işık bariyeri	Selenoid Emniyet Switch	RFID Emniyet Switch	Reset Fonksiyonu	Açık Kontak	Kapalı Kontak	PL EN ISO 13849-1	SILCL EN 62061		Vıdallı bağlantı	Push-in bağlantı
PSR-MS20	X	X	-	X	-	A	1	1 DO	c <sup>1)</sup>	1 <sup>1)</sup>	6.8 mm	2904950	-
PSR-MS25	X	X	-	X	-	M	1	1 DO	c <sup>1)</sup>	1 <sup>1)</sup>	6.8 mm	2904951	-
PSR-MS30	X	X	-	X	X	A	1	-	e	3	6.8 mm	2904952	-
PSR-MS35	X	X	-	X	X	M	1	-	e	3	6.8 mm	2904953	-
PSR-MS40	X	X	-	-	X	A	1	1 DO	e	3	6.8 mm	2904954	-
PSR-MS45	X	X	-	-	X	M	1	1 DO	e	3	6.8 mm	2904955	-
PSR-MS50	-	X	-	X	-	A	1	1 DO	e	3	6.8 mm	2904956	-
PSR-MS55	-	X	-	X	-	M	1	1 DO	e	3	6.8 mm	2904957	-
PSR-MS60	X	X	X	X	X	A	2	-	e	3	6.8 mm	2904958	-
PSR-MC20	X	X	-	X	-	A/M	3	1 DO	c <sup>1)</sup>	1 <sup>1)</sup>	12.5 mm	2700466	2700467
PSR-MC30	X	X	-	X	X	A/M	2	1 DO	e	3	12.5 mm	2700498	2700499
PSR-MC34	X	X	-	X	X	A/M	3	1 DO	e	3	12.5 mm	2700540	2700548
PSR-MC40	X	X	X	X	X	A/M	3	1 DO	e	3	12.5 mm	2700569	2700570
PSR-MC50	-	X	-	X	-	A/M	3	1 DO	e	3	12.5 mm	2700553	2700564

<sup>1)</sup> Uygulamaya bağlı olarak PL e/SILCL 3'e kadar.

A = Otomatik aktivasyon; M = Manuel aktivasyon; DO = Dijital sinyal çıkışı

## PSRmini - Proses endüstrisi emniyet uygulamaları için

Tip	Uygulama	Çıkış kontaktları		Diagnostik/kanıt testi				Emniyet onayı					Genişlik	Bağlantı tipi		
				LED gösterge	A1 aktif hata onayı	Çihaz üzerinde ölçüm	Entegre kilitleme kendini denetleme	SIL IEC 61508/61511	SIL IEC 50156	ATEX / IECEx / Class I Zone 2	G3 ANSI / ISA-S71.04	GL		Vıdallı bağlantı	Push-in bağlantı	
PSR-PS20	Fail-safe kontrolörler için	1	1 NC / 1 DO	X	X	X	-	3	3	X	X	X	6.8 mm	2700356	-	
PSR-PS21		1	1 NC / 1 DO	X	X	X	-	2	2	X	X	X	6.8 mm	2700357	-	
PSR-PS40		Emniyetle bağlantılı duruşlar için (ESD)	1	1 DO	X	-	-	X	3	3	X	X	X	6.8 mm	2700398	-
PSR-PC20		1	1 NC / 1 DO	X	X	X	-	3	3	X	X	X	12.5 mm	2700577	2700578	
PSR-PC40		2	1 DO	X	X	-	X	3	3	X	X	X	12.5 mm	2700588	2700589	
PSR-PC50	Emniyetle bağlantılı anahtar açmalar için (F&G)	1	1 DO	-	X	X	-	3 <sup>1)</sup>	-	X	-	X	17.5 mm	2904664	2904665	

SİPNO.	TİP	AÇIKLAMA	AMBALAJ (Ad.)	BİRİM FİYAT (€/Ad.)	SATIŞ GRUBU
<b>EMNİYET RÖLELERİ</b>					
<b>PSR MİNİ SERİSİ MAKİNE EMNİYETİ</b>					
2904950	PSR-MS20-1NO-1DO-24DC-SC	SILCL1, PLC, 1NO, 1DO, 24 V DC ,Otomatik Aktivasyon	1	<b>153,00</b>	DNA
2904951	PSR-MS25-1NO-1DO-24DC-SC	SILCL1, PLC, 1NO, 1DO, 24 V DC Manuel Aktivasyon	1	<b>153,00</b>	DNA
2904954	PSR-MS40-1NO-1DO-24DC-SC	SILCL3, PLE, 1NO, 1DO, 24 V DC Otomatik Aktivasyon	1	<b>160,00</b>	DNA
2904955	PSR-MS45-1NO-1DO-24DC-SC	SILCL3, PLE, 1NO, 1DO, 24 V DC Manuel Aktivasyon	1	<b>160,00</b>	DNA
2904956	PSR-MS50-1NO-1DO-24DC-SC	SILCL3, PLE, 1NO, 1DO, 24 V DC Otomatik Aktivasyon	1	<b>161,00</b>	DNA
2904957	PSR-MS55-1NO-1DO-24DC-SC	SILCL3, PLE, 1NO, 1DO, 24 V DC Manuel Aktivasyon	1	<b>161,00</b>	DNA
2700466	PSR-MC20-3NO-1DO-24DC-SC	SILCL1, PLC, 1NO, 1DO, 24 V DC ,Manuel/Otomatik Aktivasyon	1	<b>197,00</b>	DNA
2700498	PSR-MC30-2NO-1DO-24DC-SC	SILCL3, PLE, 1NO, 1DO, 24 V DC ,Manuel/Otomatik Aktivasyon	1	<b>197,00</b>	DNA
<b>PSR MİNİ SERİSİ PROSESS EMNİYETİ</b>					
2700356	PSR-PS20-1NO-1NC-24DC-SC	SIL3,1NO,1NC/DO, 24V DC	1	<b>160,00</b>	DNA
2700357	PSR-PS21-1NO-1NC-24DC-SC	SIL2,1NO,1NC/DO, 24V DC	1	<b>145,00</b>	DNA
2700398	PSR-PS40-1NO-1DO-24DC-SC	SIL3,1NO,1DO, 24V DC	1	<b>160,00</b>	DNA
2700577	PSR-PC20-1NO-1NC-24DC-SC	SIL3,1NO,1NC/1DO, 24V DC	1	<b>188,00</b>	DNA
2700588	PSR-PC40-2NO-1DO-24DC-SC	SIL3,2NO,1NC/1DO, 24V DC	1	<b>203,00</b>	DNA

## İnce emniyet röleleri – 6 mm’de tam performans

PSRmini pazardaki en ince emniyet rölesidir: 6 ve 12 mm genişliğinde olup forceguided kontaklar sayesinde kanıtlanmış emniyet sunar. Kapsamlı ürünlerimizle hassas emniyet çözümünüzü kendi uygulamanızda yaratın.



**SIL**  
IEC 61508

### Proses endüstrisi için emniyet kuplaj röleleri

- Emniyet bazlı açma ve kapama
- Birçok proses kontrol sistemiyle uyumlu
- Hızlı ve kolay diyagnostik



**PL**  
EN ISO 13849

### Makine imalatı için emniyet röleleri

- PL e'ye kadar tüm yaygın emniyet fonksiyonları için
- Tüm emniyet sensörleriyle uyumlu
- Tek ve çift kanallı tasarım



### Kapsamlı ürün gamı

- İnce 6.8 ve 12.5 mm muhafaza
- Push-in yaylı bağlantı ve vidalı bağlantı
- Birden üçe kadar kumanda devresi

SİRNO. TİP AÇIKLAMA AMBALAJ (Ad.) BİRİM FİYAT (€/Ad.) SATIŞ GRUBU

## YÖNETİMSİZ ETHERNET SWITCHLER

### SFNB Serisi 10/100 Mbps Switch'ler -10 / +60°C

2891001	FL SWITCH SFNB 5TX	5 RJ45 port, 24VDC besleme	1	158,00	DNN
2891002	FL SWITCH SFNB 8TX	8 RJ45 port, 24VDC besleme	1	242,00	DNN
2891027	FL SWITCH SFNB 4TX/FX	4 RJ45, 1FO port, 24VDC besleme	1	340,00	DNN
2891028	FL SWITCH SFNB 4TX/FX ST	4 RJ45, 1FO port, 24VDC besleme ST bağlantı	1	340,00	DNN
2891029	FL SWITCH SFNB 4TX/FX SM20	4 RJ45, 1FO single-mode port , 24VDC besleme	1	452,00	DNN

### SFN Serisi 10/100 Mbps Switch'ler 0 / +60°C

2891152	FL SWITCH SFN 5TX	5 RJ45 port 24VDC besleme	1	235,00	DNN
2891851	FL SWITCH SFN 4TX/FX	4 RJ45, 1 FO port 24VDC besleme	1	447,00	DNN
2891453	FL SWITCH SFN 4TX/FX ST	4 RJ45, 1 FO port, ST bağlantı 24VDC besleme	1	447,00	DNN
2891929	FL SWITCH SFN 8 TX	8 RJ45 10/100 port 24VDC besleme	1	333,00	DNN
2891097	FL SWITCH SFN 7TX/FX	7 RJ45, 1 FO port 24VDC besleme	1	500,00	DNN
2891151	FL SWITCH SFN 5TX-PN	5 RJ45 10/100 port 24VDC besleme, Profinet PTCIP multicast filtre	1	243,00	DNN
2891018	FL SWITCH SFN 8TX-PN	8 RJ45 10/100 port 24VDC besleme, Profinet PTCIP multicast filtre	1	321,00	DNN
2891110	FL SWITCH SFN 7TX/FX ST	7 RJ45, 1 FO port, ST bağlantı 24VDC besleme	1	500,00	DNN
2891314	FL SWITCH SFN 6TX/2FX	6 RJ45, 2 FO port 24VDC besleme	1	759,00	DNN
2891411	FL SWITCH SFN 6TX/2FX ST	6 RJ45, 2 FO port, ST bağlantı 24VDC besleme	1	759,00	DNN
2891933	FL SWITCH SFN 16TX	16 RJ45 10/100 port 24VDC besleme	1	657,00	DNN
2891934	FL SWITCH SFN 15TX/FX	15 RJ45, 1 FO port 24VDC besleme	1	1.028,00	DNN
2891935	FL SWITCH SFN 14TX/2FX	14 RJ45, 2 FO port 24VDC besleme	1	1.250,00	DNN
2891041	FL SWITCH 1824	24 RJ45, 10/100 MBit/s ,100-240 AC besleme 19" Rack tipi	1	778,00	DNN
2891057	FL SWITCH 1924	24 RJ45 100/1000 MBit/s ,100-240 AC besleme 19" Rack tipi	1	1.635,00	DNN

### SFNT Serisi 10/100 Mbps Geniş Sıcaklık Aralıklı Switch'ler -40 / +75°C

2891003	FL SWITCH SFNT 5TX	5 RJ45 port	1	299,00	DNN
2891004	FL SWITCH SFNT 4TX/FX	4 RJ45, 1 FO port	1	493,00	DNN
2891005	FL SWITCH SFNT 8TX	8 RJ45 port	1	386,00	DNN
2891006	FL SWITCH SFNT 7TX/FX	7 RJ45, 1 FO port	1	600,00	DNN
2891007	FL SWITCH SFNT 7TX/FX ST	7 RJ45, 1 FO port, ST bağlantı	1	600,00	DNN
2891025	FL SWITCH SFNT 6TX/2FX	6 RJ45, 2 FO port	1	831,00	DNN
2891026	FL SWITCH SFNT 6TX/2FX ST	6 RJ45, 2 FO port, ST bağlantı	1	831,00	DNN
2891952	FL SWITCH SFNT 16TX	16 RJ45 port	1	813,00	DNN
2891954	FL SWITCH SFNT 14TX/2FX	14 RJ45, 2 FO port	1	1.504,00	DNN

### SFN Serisi Gigabit Destekli Switch'ler

2891518	FL SWITCH SFN 7GT/SX	7xRJ45, 1 multi-mode SC-D fiber port, 1 Gbps full-duplex	1	1.250,00	DNN
2891563	FL SWITCH SFN 6GT/2LX-20	6xRJ45, 2 single-mode SC-D ports, 1 Gbps full-duplex	1	2.018,00	DNN
2891673	FL SWITCH SFN 8GT	8xRJ45, 1 Gbps full-duplex	1	635,00	DNN
2891987	FL SWITCH SFN 6GT/2LX	6xRJ45, 2 single-mode SC-D ports, 1 Gbps full-duplex	1	1.768,00	DNN
2891398	FL SWITCH SFN 6GT/2SX	6xRJ45, 2 multi-mode SC-D fiber port, 1 Gbps full-duplex	1	1.607,00	DNN

Alarm kontağı, redundant besleme, 100/1000 Mbps, -25/70 °C çalışma sıcaklığı

### SF Serisi Switch'ler

2832771	FL SWITCH SF 8TX	8 RJ45	1	315,00	DNN
2832726	FL SWITCH SF 7TX/FX	7 RJ45, 1 FO port	1	733,00	DNN
2832577	FL SWITCH SF 7TX/FX ST	7 RJ45, 1 FO port, ST bağlantı	1	733,00	DNN
2832933	FL SWITCH SF 6TX/2FX	6 RJ45, 2 FO port	1	1.107,00	DNN
2832674	FL SWITCH SF 6TX/2FX ST	6 RJ45, 2 FO port, ST bağlantı	1	1.107,00	DNN
2832603	FL SWITCH SF 4TX/3FX ST	4 RJ45, 3 FO port, ST bağlantı	1	1.527,00	DNN
2832849	FL SWITCH SF 16TX	16 RJ45 port	1	676,00	DNN
2832661	FL SWITCH SF 15TX/FX	15 RJ45, 1 FO port	1	1.033,00	DNN
2832593	FL SWITCH SF 14TX/2FX	14 RJ45, 2 FO port	1	1.356,00	DNN

### IP 67 Switch

2700200	FL SWITCH 1605 M12	5 M12 10/100 Mbps	1	415,00	DNN
---------	--------------------	-------------------	---	--------	-----

SF Serisi Endüstriyel Ethernet Switch'ler Redundant besleme, alarm kontağına sahiptirler.

## GALVANİK ETHERNET İZOLATÖRLERİ

2313915	FL ISOLATOR 1000-RJ/RJ	1Gbit için 4kV'luk galvanik izolatör	1	278,00	DNC
2313931	FL ISOLATOR 100-RJ/RJ	100MBit için 4kV'luk galvanik izolatör	1	220,00	DNC
2313928	FL ISOLATOR 100-RJ/SC	100MBit için 4kV'luk galvanik izolatör	1	220,00	DNC
		1 RJ45, 1 vidalı bağlantı			

ABS, BV, DNV, GL, LR, RINA onaylarından en az birinden onay almıştır.



FL SWITCH SFNB 5TX



FL SWITCH SFN...



FL SWITCH 1924



FL SWITCH SFNT



FL SWITCH SFN...



FL SWITCH SF...



FL SWITCH 1605



Ethernet

GALVANİK İZOLATÖRLERİ



SİRNO. TİP AÇIKLAMA AMBALAJ (Ad.) BİRİM FİYAT (€/Ad.) SATIŞ GRUBU

**1000 SERİSİ YÖNETİMSİZ ETHERNET SWITCH'LER**

**YENİ**



FL SWITCH 101...

1085039	FL SWITCH 1005N	5 RJ45 port 10/100 Mbps, 24VDC besleme	1	104,00	DNN
1085256	FL SWITCH 1008N	8 RJ45 port 10/100 Mbps, 24VDC besleme	1	153,00	DNN
1085254	FL SWITCH 1105N	5 RJ45 port 10/100/1000 Mbps, 24VDC besleme	1	173,00	DNN
1085243	FL SWITCH 1108N	8 RJ45 port 10/100/1000 Mbps, 24VDC besleme	1	265,00	DNN
1085255	FL SWITCH 1016N	16 RJ45 port 10/100 Mbps, 24VDC besleme	1	299,00	DNN

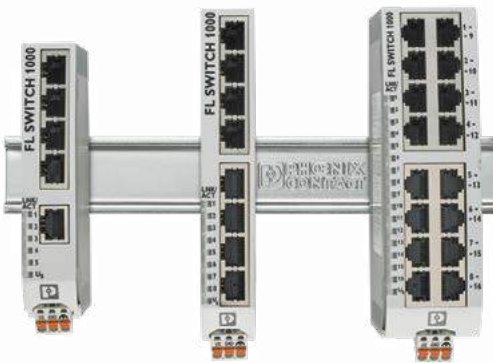

## YÖNETİLEBİLİR ETHERNET SWITCH'LER

### 2000 SERİSİ YÖNETİLEBİLİR SWITCH'LER

SİP.NO.	TİP	AÇIKLAMA	AMBALAJ (Ad.)	BİRİM FİYAT (€/Ad.)	SATIŞ GRUBU
2702323	FL SWITCH 2005	5 xRJ45 10/100	1	447,00	DNN
2702324	FL SWITCH 2008	8 xRJ45 10/100	1	500,00	DNN
2702903	FL SWITCH 2016	16xRJ45 10/100	1	947,00	DNN
2702665	FL SWITCH 2105	5 RJ45 ports 100/1000	1	714,00	DNN
2702666	FL SWITCH 2108	8 RJ45 ports 100/1000	1	804,00	DNN
2702908	FL SWITCH 2116	16xRJ45 100/1000	1	1.304,00	DNN
2702326	FL SWITCH 2205	5 xRJ45 10/100	1	626,00	DNN
2702327	FL SWITCH 2208	8 xRJ45 10/100	1	714,00	DNN
2702328	FL SWITCH 2207-FX	7xRJ45 10/100, 1 FO MM	1	893,00	DNN
2702329	FL SWITCH 2207-FX SM	7xRJ45 10/100, 1 FO SM	1	1.161,00	DNN
2702330	FL SWITCH 2206-2FX	6xRJ45 10/100, 2 FO MM	1	1.028,00	DNN
2702331	FL SWITCH 2206-2FX SM	6xRJ45 10/100, 2 FO SM	1	1.590,00	DNN
2702332	FL SWITCH 2206-2FX ST	6xRJ45 10/100, 2 FO MM ST	1	1.028,00	DNN
2702333	FL SWITCH 2206-2FX SM ST	6xRJ45 10/100, 2 FO SM ST	1	1.590,00	DNN
2702334	FL SWITCH 2204-2TC-2SFX	4xRJ45 10/100, 2 SFP,2 Combo(RJ45,SFP)	1	1.090,00	DNN
2702905	FL SWITCH 2214-2FX	14xRJ45 10/100 ,PROFINET, 2 FO MM port 100	1	1.536,00	DNN
2702906	FL SWITCH 2214-2FX SM	14xRJ45 10/100 ,PROFINET, 2 FO SM port 100	1	2.491,00	DNN
1006188	FL SWITCH 2214-2SFX	14xRJ45 10/100 , 2SFP 100	1	1.500,00	DNN
2702904	FL SWITCH 2216	16xRJ45 10/100	1	1.143,00	DNN
2702652	FL SWITCH 2308	8 RJ45 ports 100/1000	1	1.143,00	DNN
2702909	FL SWITCH 2316	16 RJ45 ports 100/1000	1	1.821,00	DNN
2702910	FL SWITCH 2312-2GC-2SFP	12xRJ45 100/1000, 2 SFP 100/1000, 2 Combo 100/1000 (RJ45,SFP)	1	2.277,00	DNN
2702907	FL SWITCH 2212-2TC-2SFX	12xRJ45 10/100, 2 SFP 100 ,2 Combo 10/100 (RJ45,SFP)	1	1.635,00	DNN
2702653	FL SWITCH 2304-2GC-2SFP	4xRJ45 100/1000, 2 SFP 100/1000,Combo(RJ45,SFP 100/1000)	1	1.518,00	DNN
2702969	FL SWITCH 2206-2SFX	6xRJ45 10/100 , 2 SFP 100	1	1.000,00	DNN
2702970	FL SWITCH 2306-2SFP	6xRJ45 100/1000 , 2 SFP 100/1000	1	1.428,00	DNN
1006191	FL SWITCH 2314-2SFP	14xRJ45 100/1000 , 2 SFP port 100/1000	1	2.142,00	DNN

### 2000 SERİSİ YÖNETİLEBİLİR PROFİNET SWITCH'LER

1044029	FL SWITCH 2216 PN	16xRJ45 10/100	1	1.233,00	DNN
1031673	FL SWITCH 2316 PN	16xRJ45 100/1000	1	1.911,00	DNN
1044024	FL SWITCH 2208 PN	8xRJ45 10/100	1	804,00	DNN
1009220	FL SWITCH 2308 PN	16xRJ45 100/1000	1	1.233,00	DNN
1044028	FL SWITCH 2206-2SFX PN	6xRJ45 10/100, 2 SFP port 100,	1	1.090,00	DNN
1009222	FL SWITCH 2306-2SFP PN	6xRJ45 100/1000, 2 SFP port 100/1000	1	1.518,00	DNN
1044030	FL SWITCH 2214-2SFX PN	14xRJ45 10/100,2 SFP port 100	1	1.590,00	DNN
1031683	FL SWITCH 2314-2SFP PN	14xRJ45 100/1000, 2 SFP port 100/1000	1	2.232,00	DNN

### 3000 SERİSİ YÖNETİLEBİLİR SWITCH'LER

2891030	FL SWITCH 3005	5 port RJ45 10/100 Mbps, -10 ... +60°C	1	717,00	DNN
2891031	FL SWITCH 3008	8 port RJ45 10/100 Mbps, -10 ... +60°C	1	871,00	DNN
2891058	FL SWITCH 3016	16 port RJ45 10/100 Mbps, -10 ... +60°C	1	1.763,00	DNN

### 3000 SERİSİ GENİŞ SICAKLIK ARALIKLI YÖNETİLEBİLİR SWITCH'LER (-40 / +75°C)

2891032	FL SWITCH 3005T	5 port RJ 45 10/100Mbps	1	849,00	DNN
2891035	FL SWITCH 3008T	8 port RJ 45 10/100Mbps	1	985,00	DNN
2891059	FL SWITCH 3016T	16 port RJ 45 10/100Mbps	1	1.947,00	DNN
2891033	FL SWITCH 3004T-FX	4 port RJ45 10/100 Mbps ve 1 SC konnektörlü MM fiber optik port	1	1.126,00	DNN
2891034	FL SWITCH 3004T-FX ST	4 port RJ45 10/100 Mbps ve 1 ST konnektörlü MM fiber optik port	1	1.126,00	DNN
2891036	FL SWITCH 3006T-2FX	6 port RJ45 10/100 Mbps ve 2 SC konnektörlü MM fiber optik port	1	1.261,00	DNN
2891037	FL SWITCH 3006T-2FX ST	6 port RJ45 10/100 Mbps ve 2 ST konnektörlü MM fiber optik port	1	1.261,00	DNN
2891060	FL SWITCH 3006T-2FX SM	6 port RJ45 10/100 Mbps ve 2 SC konnektörlü SM fiber optik port	1	2.018,00	DNN

ABS, BV, DNV, GL, LR, RINA onaylarından en az birinden onay almıştır.

### 4000 SERİSİ SWITCH'LER -40..+75°C

2891062	FL SWITCH 4008T-2SFP	8 port RJ45 10/100 Mbps,2 Port SFP 1000 Mbps (Fiber optik için SFP modül kullanılmalıdır)	1	1.643,00	DNN
2891061	FL SWITCH 4008T-2GT-4FX SM	8 port RJ45 10/100 Mbps(2 Port RJ45 100/1000 Mbps), 4 SC-D Optic port SM 100 Mbps	1	4.160,00	DNN
2891063	FL SWITCH 4012T-2GT-2FX	12 port RJ45 10/100 Mbps(2 Port RJ45 100/1000 Mbps), 2 SC-D Optic port MM 100 Mbps	1	2.170,00	DNN



FL SWITCH 2005



FL SWITCH 2206-2FX



FL SWITCH 2306-2SFP



FL SWITCH 2314-2SFP



FL SWITCH 2316 PN



FL SWITCH 3006T-2FX



FL SWITCH 3016T



FL SWITCH 4008T-2GT-4FX SM

SİPNO.	TİP	AÇIKLAMA	AMBALAJ (Ad.)	BİRİM FİYAT (€/Ad.)	SATIŞ GRUBU
--------	-----	----------	---------------	---------------------	-------------

## YÖNETİLEBİLİR ETHERNET SWITCH'LER

### 7000 SERİSİ YÖNETİLEBİLİR SWITCH'LER -40..+70°C (DLR Ring teknolojisi Ethernet IP Protokol desteği)

2701418	FL SWITCH 7008-EIP	8 port RJ45 10/100 Mbps,	1	1.357,00	DNN
2701419	FL SWITCH 7006/2FX-EIP	6 port RJ45 10/100 Mbps, 2 SC formatında fiber optik port Multi Mode	1	1.893,00	DNN
2701420	FL SWITCH 7005/FX-2FXSM-EIP	5 port RJ45 10/100 Mbps, 2 FO Port SM, 1 FO Port MM SC formatında	1	2.499,00	DNN
2702175	FL SWITCH 7004-2TC-2GC-EIP	4 Port RJ45 10/100 ,2 Port 10/100 Mbps combo(SFP,RJ45), 2 Port 100/1000 Mbps combo(SFP,RJ45)	1	1.643,00	DNN
2701554	FL SWITCH 7006-2GC-EIP	6 Port RJ45 10/100 ,2 Port 100/1000 Mbps combo(SFP,RJ45)	1	1.545,00	DNN
2701553	FL SWITCH 7004-4GC-EIP	4 Port RJ45 10/100 ,4 Port 100/1000 Mbps combo(SFP,RJ45)	1	1.643,00	DNN



FL SWITCH 7006/2FX-EIP

### SMCS SERİSİ SWITCH'LER

2989226	FL SWITCH SMCS 8TX	8 port RJ45 10/100 Mbps 0.. +55°C	1	1.630,00	DNN
2989103	FL SWITCH SMCS 8TX-PN	8 port RJ45 10/100 Mbps 0.. +60°C, Profinet haberleşme	1	1.340,00	DNN
2700996	FL SWITCH SMCS 16TX	16 port RJ45 10/100 Mbps -40.. +70°C	1	2.239,00	DNN
2891123	FL SWITCH SMCS 8GT	8 port RJ45 100/1000 Mbps 0.. +55°C	1	2.118,00	DNN
2989323	FL SWITCH SMCS 6TX/2SFP	6 port RJ45,2 SFP Port 10/100 Mbps 0.. +55°C (Fiber optik için SFP modül kullanılmalıdır)	1	2.004,00	DNN
2891479	FL SWITCH SMCS 6GT/2SFP	6 port RJ45,2 SFP Port 100/1000 Mbps 0.. +55°C (Fiber optik için SFP modül kullanılmalıdır)	1	2.278,00	DNN
2700997	FL SWITCH SMCS 14TX/2FX	14 port RJ45 10/100 Mbps,2 multi mode optik port -40.. +70°C	1	3.005,00	DNN



FL SWITCH SMCS 14TX/2FX-SM

### PROFINET IRT SWITCH'LER

2700689	FL SWITCH IRT 4TX	4 port RJ45 10/100 Mbps, -25.. +60°C	1	1.707,00	DNN
2700691	FL SWITCH IRT 2TX / 2POF	2 port RJ45 10/100 Mbps,2 port SCRJ(POF fiber) -25.. +60°C	1	1.828,00	DNN
2700692	FL SWITCH IRT TX / 3POF	1 port RJ45 10/100 Mbps,3 port SCRJ(POF fiber) -25.. +60°C	1	1.911,00	DNN
2700697	FL SWITCH IRT IP TX / 3POF	1 port RJ45 10/100 Mbps,3 port SCRJ(POF fiber) -25.. +60°C IP67	1	2.214,00	DNN



FL SWITCH IRT IP TX / 3POF

### GHS SERİSİ MODULER SWITCH'LER

2700271	FL SWITCH GHS 4G / 12	4 Port RJ45 10/100 ,4 Port 1000 Mbps combo(SFP,RJ45), -20..+55°C(Fiber optik için SFP modül kullanılmalıdır)	1	4.401,00	DNN
2989200	FL SWITCH GHS 12G / 8	8 Port RJ45 100/1000 ,4 SFP Port 1000 Mbps,-20..+55°C (Fiber optik için SFP modül kullanılmalıdır)	1	5.677,00	DNN
2700786	FL SWITCH GHS 4G / 12-L3	4 Port RJ45 10/100 ,4 Port 1000 Mbps combo(SFP,RJ45), -20..+55°C(Fiber optik için SFP modül kullanılmalıdır),Layer-3	1	6.062,00	DNN
2700787	FL SWITCH GHS 12G / 8-L3	8 Port RJ45 100/1000 ,4 SFP Port 1000 Mbps,-20..+55°C (Fiber optik için SFP modül kullanılmalıdır),Layer-3	1	7.337,00	DNN



FL SWITCH GHS 12G / 8

ABS, BV, DNV, GL, LR, RINA onaylarından en az birinden onay almıştır.





SD FLASH 256 MB



FL MEM PLUG /MRM



FL SFP SX



FL SFP FX



FL IF 2FX...



FL SWICTH 1001T-4PoE



FL SWITCH 4004T-8POE-4SFP



FL SWITCH 3012E-2SFX



FL SWITCH 4808E-16FX SM LC-4GC



FL MC 2000E SM40 LC



FL NAT 2008



FL Network Manager BASIC

SİP.NO.	TİP	AÇIKLAMA	AMBALAJ (Ad.)	BİRİM FİYAT (€/Ad.)	SATIŞ GRUBU
<b>YÖNETİLEBİLİR ETHERNET SWITCH'LER</b>					
<b>AKSESUARLAR</b>					
2989307	FL FXT	GHS Serisi switchler için genişleme modülü	1	1.054,00	DNN
2988146	SD FLASH 512 MB	GHS Serisi switchler için 512MB hafıza modülü	1	160,00	DRA
2700270	SD FLASH 256 / MRM	GHS Serisi switchler için 256MB hafıza modülü ve MRP master	1	328,00	DNN
2700607	SD FLASH 256 / L3 / MRM	GHS Serisi switchler için 256MB hafıza modülü ve MRP Master / Layer 3 Fonk.	1	1.747,00	DNN
2891259	FL MEM PLUG	SMCS Serisi switchler için hafıza modülü	1	238,00	DNN
2891275	FL MEM PLUG /MRM	SMCS Serisi switchler için hafıza modülü ve MRP master	1	349,00	DNN
2891754	FL SFP SX	SFP Modül 850 nm dalga boyu,LC MM 1000Mbs (max 550m)	1	250,00	DNN
2891767	FL SFP LX	SFP Modül 1310 nm dalga boyu,LC SM 1000Mbs (max 30km)	1	393,00	DNN
2989912	FL SFP LH	SFP Modül 1550 nm dalga boyu,LC MM 1000Mbs (max 80km)	1	2.142,00	DNN
2891081	FL SFP FX	SFP Modül 1310 nm dalga boyu,MM 100Mbs (max 2km)	1	171,00	DNN
2891082	FL SFP FX SM	SFP Modül 1300 nm dalga boyu,SM 100Mbs (max 40km)	1	295,00	DNN
2832344	FL IF 2TX VS-RJ-F	2 Port RJ45 10/100 Mbps soketler ön tarafta	1	176,00	DNN
2832357	FL IF 2TX VS-RJ-D	2 Port RJ45 10/100 Mbps soketler alt tarafta	1	176,00	DNN
2832412	FL IF 2FX SC-F	2 Multi Mode optic port ,soketler ön tarafta	1	714,00	DNN
2832425	FL IF 2FX SC-D	2 Multi Mode optic port ,soketler alt tarafta	1	714,00	DNN
2884033	FL IF 2FX ST-D	2 Multi Mode ST optic port ,soketler alt tarafta	1	714,00	DNN
2832205	FL IF 2FX SM SC-D	2 Single Mode ST optic port ,soketler alt tarafta	1	1.750,00	DNN
2891084	FL IF 2POF SCRJ-D	2 POF optic port ,soketler alt tarafta	1	840,00	DNN
2832904	FL IF 2PSE-F	2 POE Port RJ45 10/100 Mbps ,soketler ön tarafta	1	404,00	DNN

<b>YÖNETİLEBİLİR ETHERNET SWITCH'LER</b>					
<b>POWER OVER ETHERNET SWITCH'LER</b>					
2891013	FL PSE 2TX	2 Port PoE RJ45 10/100 Mbps	1	676,00	DNN
2891064	FL SWICTH 1001T-4PoE	4 Port PoE RJ45 10/100 ve 1 Port RJ 45 10/100Mbps	1	581,00	DNN
2701883	FL SWITCH 1708 M12 POE	8 Port PoE M12 100/1000 Mbps IP 67	1	2.142,00	DNN
1026937	FL SWITCH 1001T-4POE-GT	4 Port PoE RJ45 100/1000,1 RJ45 100/1000,120 Watt	1	938,00	DNN
1026932	FL SWITCH 1001T-4POE-GT-SFP	4 Port PoE RJ45 100/1000,1 RJ45 100/1000,1 SFP 1000 Port 120 Watt	1	1.000,00	DNN
1026929	FL SWITCH 1000T-8POE-GT-2SFP	8 Port PoE RJ45 100/1000,2 SFP 1000 Port 120 Watt	1	1.214,00	DNN
1026765	FL SWITCH 1000T-2POE-GT-2SFP	2 Port PoE RJ45 100/1000,2 SFP 100/1000 Port 60 Watt	1	750,00	DNN
1026922	FL SWITCH 4004T-8POE-4SFP	8 Port PoE RJ45 100/1000,4 RJ45 100/1000,4 SFP 1000 Port 240 Watt	1	3.350,00	DNN
1026923	FL SWITCH 4000T-8POE-2SFP	8 Port PoE RJ45 10/100,2 SFP 1000 Port 180 Watt	1	2.661,00	DNN
1026924	FL SWITCH 4000T-4POE-SFP	4 Port PoE RJ45 100/1000,1 SFP 1000 Port 180 Watt	1	2.107,00	DNN

<b>IEC 61850 SWITCHLER</b>					
2891065	FL SWITCH 1008E	8 RJ45, 10/100Mbps, -40..+75 C°	1	724,00	DNN
2891066	FL SWITCH 3016E	16 RJ45,10/100Mbps, -40..+70 C°	1	2.848,00	DNN
2891067	FL SWITCH 3012E-2SFX	12 RJ45,2 SFP Optik port ,10/100Mbps -40..+70 C°	1	2.768,00	DNN
2891072	FL SWITCH 4824E-4GC	24 RJ45,4 Combo port (RJ45,100/1000,SFP 1000), -40..+70	1	3.606,00	DNN
2891073	FL SWITCH 4808E-16FX LC-4GC	8 RJ45,16 LC MM Optik port,4 Combo port (RJ45,100/1000,SFP 1000), -40..+70 C°	1	6.248,00	DNN
2891074	FL SWITCH 4808E-16FX SM LC-4GC	8 RJ45,16 LC SM Optik port,4 Combo port (RJ45,100/1000,SFP 1000), -40..+70 C°	1	8.033,00	DNN
2891079	FL SWITCH 4808E-16FX-4GC	8 RJ45,16 SC-D MM Optik port,4 Combo port (RJ45,100/1000,SFP 1000), -40..+70 C°	1	6.248,00	DNN
2891080	FL SWITCH 4808E-16FX SM-4GC	8 RJ45,16 SC-D SM Optik port,4 Combo port (RJ45,100/1000,SFP 1000), -40..+70 C°	1	8.033,00	DNN
2891085	FL SWITCH 4808E-16FX ST-4GC	8 RJ45,16 ST MM Optik port,4 Combo port (RJ45,100/1000,SFP 1000), -40..+70 C°	1	6.561,00	DNN
2891075	FL SWITCH 4800E-P1	FL SWITCH 48... için Modüler güç kaynağı, 36V DC-75V DC	1	367,00	DNN
2891076	FL SWITCH 4800E-P5	FL SWITCH 48... için Modüler güç kaynağı, 90 V,AC- 264 V AC ve 88 V DC- 370 V DC.	1	367,00	DNN
2891056	FL MC 2000E LC	FO Dönüştürücü(10/100 Mbs MM,IEC61850-3 ve IEEE1613 desteği)	1	777,00	DNC
2891156	FL MC 2000E SM40 LC	FO Dönüştürücü(10/100 Mbs SM,IEC61850-3 ve IEEE1613 desteği)	1	1.000,00	DNC
2701863	FL RED 2003E PRP	3 RJ 45 (2 Yedekleme bağlantısı, 1 Terminasyon cihazı bağlantısı)	1	1.140,00	DNN
2701864	FL RED 2001E PRP 2LC	2 LC MM,1RJ45 (2 Yedekleme bağlantısı, 1 Terminasyon cihazı bağlantısı)	1	1.777,00	DNN

FL SWITCH 48... için modüler güç kaynağı seçilmelidir.

<b>NAT SWITCH</b>					
2702881	FL NAT 2008	Smart yönetilebilir PROFINET 1:1 NAT switch 8 port RJ45, 10/100 Mbps	1	1.340,00	DNN

<b>NETWORK YÖNETİM YAZILIMI</b>					
2702889	FL NETWORK MANAGER BASIC	SNMP tabanlı Merkezi network yönetim yazılımı	1	697,00	DNN

SİP.NO.	TİP	AÇIKLAMA	AMBALAJ (Ad.)	BİRİM FİYAT (€/Ad.)	SATIŞ GRUBU
---------	-----	----------	---------------	---------------------	-------------

## ETHERNET İÇİN GÜVENLİK ÇÖZÜMLERİ Router / Firewall / VPN (Layer 3)

### Ray Montaj Ethernet Güvenlik Ürünleri

<b>YENİ</b>	1153079	FL MGuard 1102	Router, firewall, DHCP, NAT, 5 Port RJ45 10/100/1000Mbps	1	1.030,00	DNN
	2700642	FL MGuard RS2000 TX/TX VPN	Router, firewall, WLAN ve LAN arayüzü, NAT, 2 VPN bağlantısı	1	1.343,00	DNN
	2700634	FL MGuard RS4000 TX/TX	Router, firewall, WLAN ve LAN arayüzü, NAT	1	1.818,00	DNN
	2200515	FL MGuard RS4000 TX/TX VPN	Router, firewall, WLAN ve LAN arayüzü, NAT, 10 VPN bağlantısı,	1	2.043,00	DNN
	2700198	FL MGuard GT/GT VPN	Gigabit Router, firewall, WAN ve LAN arayüzü, 2 SFP port,NAT, 10 VPN bağlantısı	1	2.858,00	DNN
	2903440	TC MGuard RS4000 3G VPN	Router, firewall, WAN ve LAN arayüzü, NAT, 10 VPN bağlantısı, 3G Modem entegre, Çift SIM kart slot ve entegre GPS alıcı	1	3.355,00	DNC
	2903441	TC MGuard RS2000 3G VPN	Router, firewall, WAN ve LAN arayüzü, NAT, 2 VPN bağlantısı, 3G Modem entegre, Çift SIM kart slot ve entegre GPS alıcı	1	2.244,00	DNC
<b>YENİ</b>	2702885	TC CLOUD CLIENT 1002-TX/TX	Uzak erişim modülü, mGuard Secure Cloud Ipsec VPN,Ethernet	1	786,00	DNC
<b>YENİ</b>	2702886	TC CLOUD CLIENT 1002-4G	Uzak erişim modülü, mGuard Secure Cloud Ipsec VPN,4G	1	1.167,00	DNC

ABS, BV, DNV, GL, LR, RINA onaylarından en az birinden onay almıştır.

FL MGuard 1105



FL MGuard ...



FL MGuard GT/GT VPN



TC CLOUD CLIENT 1002-TX/TX

## 61850 Network Topolojisi

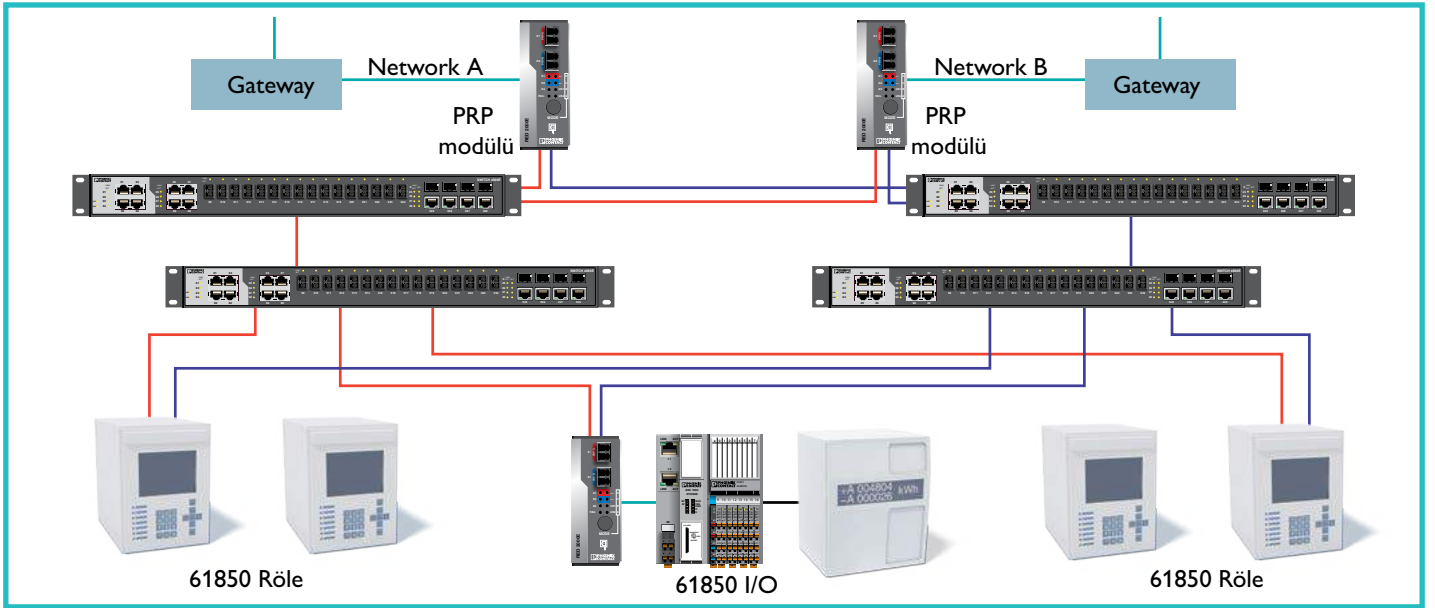

## MGuard ile fotovoltaik uygulaması

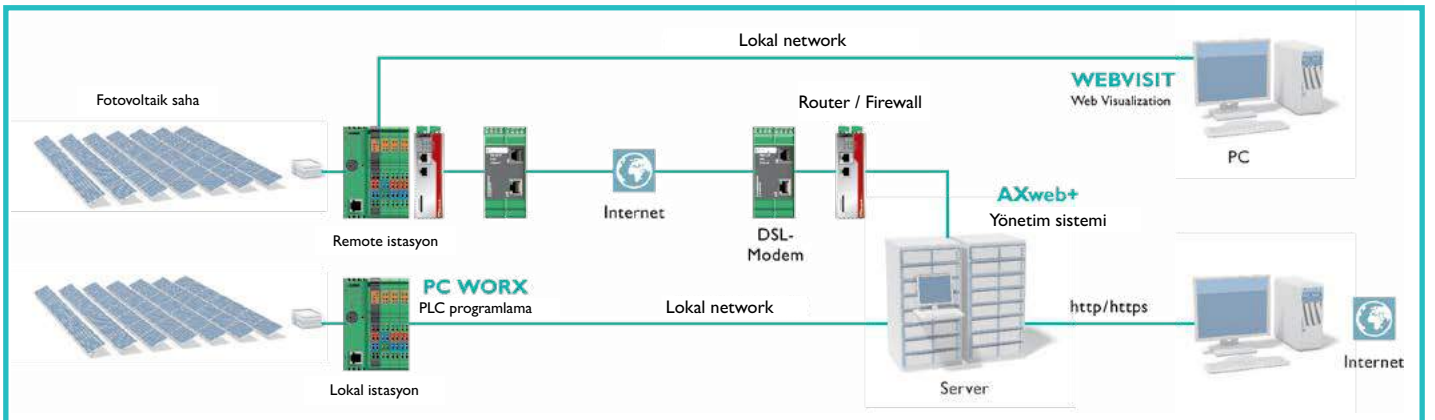



CUC-PP-D1PGY/R4G8

**YENİ**

SİP.NO.	TİP	AÇIKLAMA	AMBALAJ (Ad.)	BİRİM FİYAT (€/Ad.)	SATIŞ GRUBU
<b>ETHERNET İÇİN YAZILIM, AKSESUARLAR ve KABLolar</b>					
<b>Yazılım ve Aksesuarlar</b>					
2701139	FL SNMP OPC SERVER	Ethernet Switch ler için OPC Server	1	2.392,00	DNN
2744610	FL CAT5 TERMINAL BOX	RJ45 sonlandırma kutusu	1	91,80	DNC
1041740	NBC-PP-G1PGY	Opsiyonel ekran bağlantısı ile kompakt DIN ray adaptörü	1	16,48	ABN



VS-08-RJ45-10G/Q

### IP 20 Korunmalı RJ45 Soketler

1419001	VS-08-RJ45-10G / Q	CAT6a 8 pinli QUICKON hızlı bağlantı RJ45 soket	1	24,70	ABN
1658435	VS-08-RJ45-5-Q / IP20	CAT5e 4 pinli QUICKON hızlı bağlantı RJ45 soket-PROFINET	1	23,90	ABN



VS-PNRJ45-PNRJ45R-93B-1,0



VS-PNRJ45R-PNRJ45R-93B-0,3

### Montajlı profinet kabloları, CAT5, 4 pinli, ekranlı (RJ45-RJ45)

1408968	NBC-R4AC/1,0-93B/R4AC	Profinet patch kablo, RJ45-RJ45, 1mt	1	30,60	ABN
1408969	NBC-R4AC/2,0-93B/R4AC	Profinet patch kablo, RJ45-RJ45, 2 mt	1	35,60	ABN
1408970	NBC-R4AC/5,0-93B/R4AC	Profinet patch kablo, RJ45-RJ45, 5 mt	1	51,40	ABN
1408971	NBC-R4AC/10,0-93B/R4AC	Profinet patch kablo, RJ45-RJ45, 10 mt	1	77,40	ABN
1418248	VS-PNRJ45-PNRJ45R-93B-1,0	Düz RJ45/IP20 + açılı RJ45/IP20 konnektörlü, 1 m	1	30,70	ABN
1418277	VS-PNRJ45-PNRJ45R-93B-2,0	Düz RJ45/IP20 + açılı RJ45/IP20 konnektörlü, 2 m	1	35,90	ABN
1418196	VS-PNRJ45R-PNRJ45R-93B-0,3	Açılı RJ45/IP20 + açılı RJ45/IP20 konnektörlü, 0,3 m	1	28,50	ABN

### Montajlı profinet kabloları, CAT5, 4 pinli, ekranlı (RJ45-M12)

1407499	NBC-MSD/ 1,0-93B/R4AC SCO	Profinet patch kablo, RJ45-M12 erkek D-kodlu , 1mt	1	30,70	BF1
1407500	NBC-MSD/ 2,0-93B/R4AC SCO	Profinet patch kablo, RJ45-M12 erkek D-kodlu , 2mt	1	34,60	BF1
1407501	NBC-MSD/ 5,0-93B/R4AC SCO	Profinet patch kablo, RJ45-M12 erkek D-kodlu , 5mt	1	49,00	BF1
1407502	NBC-MSD/10,0-93B/R4AC SCO	Profinet patch kablo, RJ45-M12 erkek D-kodlu , 10 mt	1	65,60	BF1



NBC-MSD/ ...

### Montajlı ethernet kabloları - CAT5e, 8 pinli, ekranlı

2832250	FL CAT5 PATCH 0,3	CAT 5 Patch kablo, RJ45 - RJ45, 0,3 mt	1	22,60	ABN
2832263	FL CAT5 PATCH 0,5	CAT 5 Patch kablo, RJ45 - RJ45, 0,5 mt	1	25,50	ABN
2832276	FL CAT5 PATCH 1,0	CAT 5 Patch kablo, RJ45 - RJ45, 1,0 mt	1	27,00	ABN
2832221	FL CAT5 PATCH 1,5	CAT 5 Patch kablo, RJ45 - RJ45, 1,5 mt	1	28,50	ABN
2832292	FL CAT5 PATCH 3,0	CAT 5 Patch kablo, RJ45 - RJ45, 3,0 mt	1	33,20	ABN
2832580	FL CAT5 PATCH 5,0	CAT 5 Patch kablo, RJ45 - RJ45, 5,0 mt	1	40,60	ABN
2832616	FL CAT5 PATCH 7,5	CAT 5 Patch kablo, RJ45 - RJ45, 7,5 mt	1	51,40	ABN
2832629	FL CAT5 PATCH 10,0	CAT 5 Patch kablo, RJ45 - RJ45, 10,0 mt	1	58,90	ABN



FL CAT5 PATCH ...

SİP.NO.	TİP	AÇIKLAMA	AMBALAJ (Ad.)	BİRİM FİYAT (€/Ad.)	SATIŞ GRUBU
---------	-----	----------	---------------	---------------------	-------------

## KABLOSUZ ETHERNET

### KABLOSUZ ETHERNET ÇÖZÜMLERİ

1043193	FL WLAN 5110	WLAN access point, client, 24VDC,WLAN 802.11a,b,g,n, frekans 2.4 GHz, 5 GHz, IP20	1	1.197,00	DNN
2702534	FL WLAN 1100	WLAN access point, client, 24VDC,WLAN 802.11a,b,g,n, frekans 2.4 GHz, 5 GHz, IP21 2x Dahili anten (en fazla 10 client bağlanabilir)	1	641,00	DNN
2702535	FL WLAN 2100	WLAN access point, client, 24VDC,WLAN 802.11a,b,g,n, frekans 2.4 GHz, 5 GHz, IP68 2x Dahili anten (en fazla 60 client bağlanabilir)	1	849,00	DNN
1005955	FL EPA 2	WLAN/Bluetooth Ethernet adaptör,2.4/ 5 GHz ,2.1+EDR/4.0, PAN ,dahili anten, IP65, 24V DC	1	634,00	DNN
1005957	FL EPA 2 RSMA	WLAN/Bluetooth Ethernet adaptör,2.4/ 5 GHz ,2.1+EDR/4.0, PAN ,harici OMNI anten, IP65, 24V DC	1	689,00	DNN

Aksesuarlar ayrıca sipariş edilmelidir

### AKSESUARLAR

2701133	FL EPA RMS	EPA ürünler için DIN ray montaj elemanları	1	60,20	DNN
2701134	FL EPA WMS	EPA ürünler için duvar montaj elemanları	1	104,00	DNN
1400420	SAC-4P- 1,0-PUR/M12FS	EPA besleme kablosu 1m	1	8,86	BF1
1533576	SAC-4P- 2,0-PUR/M12FS	EPA Besleme kablosu 2 m	1	10,93	BF1
1407360	NBC-MSD/1,0-93E/R4AC SCO	EPA 2.4/5 Ghz için Ethernet kablosu 1m(M12-RJ45 soketli)	1	43,20	BF1
1407361	NBC-MSD/2,0-93E/R4AC SCO	EPA 2.4/5 Ghz için Ethernet kablosu 2m(M12-RJ45 soketli)	1	47,70	BF1
2988162	SD FLASH 2GB	WLAN 5100 için program ve konfigürasyon belleği	1	202,00	DRA
2701204	FL RUGGED BOX	WLAN 5100 için IP65, 25 x 18 x 13 cm boyutlarında kutu, (WLAN 5100 ayrıca sipariş edilmeli)	1	219,00	DNN
2701430	FL RUGGED BOX OMNI-1	WLAN 5100 için IP65, 25 x 18 x 13 cm boyutlarında kutu, antenler dahil, (WLAN 5100 ayrıca sipariş edilmeli)	1	647,00	DNN
2701439	FL RUGGED BOX OMNI-2	WLAN 5100 için IP65, 25 x 18 x 13 cm boyutlarında kutu, besleme ve antenler dahil, (WLAN 5100 ayrıca sipariş edilmeli)	1	726,00	DNN



FL WLAN 5110



FL WLAN 1100



FL EPA 2



SAC-4P- 1,0-PUR/M12FS



NBC-MSD/ 1,0-93E/R4AC SCO



FL RUGGED BOX OMNI-2



SİRN. TİP AÇIKLAMA AMBALAJ (Ad.) BİRİM FİYAT (€/Ad.) SATIŞ GRUBU

## KABLOSUZ HABERLEŞME AKSESUARLARI

### ANTENLER

2701362	RAD-ISM-2400-ANT-OMNI-2-1-RSMA	Omni Anten, 2.4 GHz, 2 dBi, 1.5 m kablolu, RSMA (male), IP65, 50 Ω	1	105,00	DNN
2701408	ANT-OMNI-2459-02	Omni Anten, 2.4 / 5 GHz, 2.5 / 5 dBi, N (male), IP 68	1	73,50	DNN
2701347	ANT-OMNI-5900-01	Omni Anten, 5 GHz, 5 dBi, N (female), IP 64	1	317,00	DNN
2884923	RAD-ISM-2400-ANT-OMNI-5-0	5 dBi kazançlı OMNI anten, SMA (m)	1	45,90	DNN
2885919	RAD-ISM-2400-ANT-OMNI-6-0	6 dBi kazançlı OMNI anten, N (f)	1	303,00	DNN
2701186	ANT-DIR-2459-01	Panel Anten, 2.4 / 5 GHz, 9 dBi, N (female), IP67	1	314,00	DNN
2701358	RAD-ISM-2400-ANT-VAN-3-0-RSMA	Omni Anten vandalizm korumalı, 2.4 GHz, 3 dBi, IP55, 1.5 m kablolu, RSMA (male)	1	146,00	DNN



2701362



2701408



2701358



2884936



2867610



2885919

### ANTEN KABLOLARI

2867649	RAD-CAB-EF393-3M	3m Anten kablosu N (m) -> N (m)	1	172,00	DNN
2867652	RAD-CAB-EF393-5M	5m Anten kablosu N (m) -> N (m)	1	232,00	DNN
2867665	RAD-CAB-EF393-10M	10m Anten kablosu N (m) -> N (m)	1	384,00	DNN
2885634	RAD-CAB-EF393-15M	15m Anten kablosu N (m) -> N (m)	1	563,00	DNN
2903263	RAD-PIG-RSMA/N-0.5	0,5m Anten kablosu N (m) -> RSMA (m)	1	76,50	DNC
2903264	RAD-PIG-RSMA/N-1	1m Anten kablosu N (m) -> RSMA (m)	1	83,70	DNC
2903265	RAD-PIG-RSMA/N-2	2m Anten kablosu N (m) -> RSMA (m)	1	92,90	DNC
2903266	RAD-PIG-RSMA/N-3	3m Anten kablosu N (m) -> RSMA (m)	1	101,00	DNC
2884512	RAD-CAB-EF142-3M	3m Anten kablosu SMA (male) -> SMA (male)	1	66,30	DNN



2903265

### ANTEN ADAPTÖRLERİ VE YILDIRM KORUMA

2867694	RAD-PIG-EF316-N-SMA	Dönüştürücü kablo N(f) -> SMA(m)	1	79,60	DNN
2867843	RAD-ADP-N/F-N/F	Dönüştürücü N(f) -> N(f)	1	42,90	DNN
2701402	RAD-PIG-EF316-N-RSMA	Dönüştürücü kablo N(f) -> RSMA(m)	1	108,00	DNN
2801057	CN-LAMBDA/4-2.25-BB	Yıldırım Koruma N(f) -> N(f), bina dışı kullanım için	1	167,00	CL3
2838490	CN-LAMBDA/4-5.9-BB	Yıldırım Koruma N(f) -> N(f), Lambda/4 teknolojisi	1	283,00	CL3
2917036	RAD-ADP-N/M-SMA/F	Dönüştürücü N(m) -> SMA(f)	1	67,40	DNN
2884538	RAD-ADP-RSMA/F-SMA/F	Dönüştürücü. RSMA (f) -> SMA (f)	1	32,70	DNN
2884541	RAD-ADP-SMA/F-SMA/F	Dönüştürücü. SMA (f) -> SMA (f)	1	32,70	DNN
2903182	RAD-TAPE-SV-19-3	izolasyon bandı 3m	1	33,70	DNN



2701402



2838490



2884538

**OMNI Anten 2,4 & 5 Ghz, 2,4 / 5 dBi**



ANT-OMNI-2459-02  
Sip. No. 2701408  
2.4 & 5 GHz  
N (m) konektör  
IP68

N (f) konektör

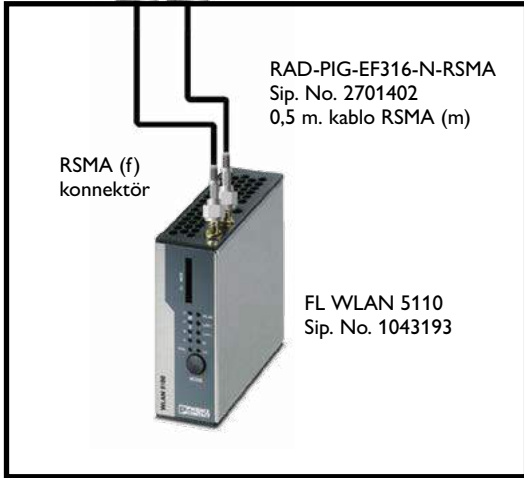

RSMA (f) konektör

RAD-PIG-EF316-N-RSMA  
Sip. No. 2701402  
0,5 m. kablo RSMA (m)

FL WLAN 5110  
Sip. No. 1043193

**OMNI Anten 2,4 Ghz, 2 dBi**



RAD-ISM-2400-ANT-OMNI-2-1-RSMA  
Sip. No. 2701362  
2.4 GHz  
1,5m kablolu (RSMA-konektörlü)

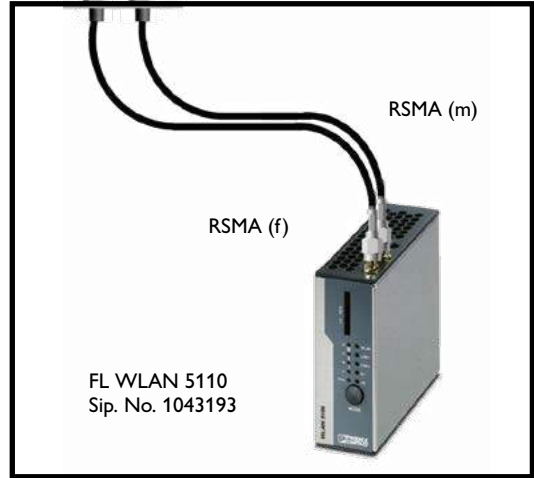

RSMA (m)

RSMA (f)

FL WLAN 5110  
Sip. No. 1043193

**WLAN 5100 Farklı Anten Uygulama Örnekleri**

Omni 5 GHz  
Sip.No. 2701347

N (f)

Omni 2.4GHz  
Sip. No. 2885919

N (f)

Panel 2.4 / 5 GHz  
Sip. No. 2701186

N (f)

Panel 5 GHz  
Sip. No. 2701348

N (f)

Omni 2.4 / 5 GHz  
Sip. No. 2692526

N (f)

N (m)

RSMA (m)

RSMA (f)

FL WLAN 5110  
Sip. No. 1043193

RAD-PIG-RSMA/N-0.5 Sip. No. 2903263 length 0.5 m  
RAD-PIG-RSMA/N-1 Sip. No. 2903264 length 1 m  
RAD-PIG-RSMA/N-1 Sip. No. 2903265 length 2 m  
RAD-PIG-RSMA/N-3 Sip. No. 2903266 length 3 m

**Tüm anten çeşitleri için farklı uzunluklarda tek tip kablo.**

SİRNO.

TİP

AÇIKLAMA

AMBALAJ  
(Ad.)BİRİM FİYAT  
(€/Ad.)SATIŞ  
GRUBU

## SERİ ARAYÜZ DÖNÜŞTÜRÜCÜLER VE HABERLEŞME KONNEKTÖRLERİ



### PROTOKOL ÇEVİRİCİLER

2702758	GW DEVICE SERVER 1E/1DB9	1x Serial data (RS-232/422/485)- 1x Ethernet	1	502,00	DNC
2702760	GW DEVICE SERVER 1E/2DB9	2x Serial data (RS-232/422/485)- 1x Ethernet	1	686,00	DNC
2702764	GW MODBUS TCP/RTU 1E/1DB9	1x Modbus RTU (or ASCII)- 1x Modbus TCP	1	686,00	DNC
2702765	GW MODBUS TCP/RTU 1E/2DB9	2x Modbus RTU (or ASCII)- 1x Modbus TCP	1	827,00	DNC
2316365	GW PL DP/MODBUS	Modbus/RTU to PROFIBUS DP protocol converter	1	1.279,00	DNC

### REPEATER'LAR VE SERİ PROTOKOL ÇEVİRİCİLERİ

2708863	PSI-REP-PROFIBUS/12MB	Profibus için Repeater 12MB'e kadar	1	714,00	DNC	
2313096	PSI-REP-RS485W2	2 telli RS485 için Repeater	1	719,00	DNC	
2744429	PSM-ME-RS485/RS485-P	RS485 repeater, 2 telli, Profibus, Modbus uyumlu	1	591,00	DNC	
2744461	PSM-ME-RS232/RS232-P	RS232 izolasyon modülü	1	519,00	DNC	
2744458	PSM-ME-RS232/TTY-P	RS232/TTY dönüştürücü	1	594,00	DNC	
2744416	PSM-ME-RS232/RS485-P	RS232/RS485-RS422 2 telli dönüştürücü	1	540,00	DNC	
2702233	GW PL ETH/UNI-BUS	Modüler HART Gateway için Haberleşme Modülü PROFINET,MODBUS TCP,OPCUA,HART IP	1	2.606,00	DNC	
YENİ	1108712	GW PN/DP 1E/1DB9	PROFINET Profibus Gateway	1	1.745,00	DNC
YENİ	1105707	GW PN/MODBUS 1E/1DB9	Profibus IO Device, Profibus Master PROFINET MODBUS Gateway	1	1.016,00	DNC
YENİ			Profibus IO Device, Modbus Master / Slave			

### PROFIBUS KONNEKTÖRLER

2313698	SUBCON-PLUS-PROFIB/90/SC	Profibus konnektörü 90° (vidalı)	1	48,00	DNC
2313708	SUBCON-PLUS-PROFIB/90/PG/SC	Profibus konnektörü 90° programlama girişli (vidalı)	1	60,20	DNC
2313672	SUBCON-PLUS-PROFIB/90/IDC	Profibus konnektörü 90° (sıkıştırılmalı)	1	48,00	DNC
2313685	SUBCON-PLUS-PROFIB/90/PG/IDC	Profibus konnektörü 90° programlama girişli (sıkıştırılmalı)	1	60,20	DNC
2708232	SUBCON-PLUS-PROFIB/SC2	Profibus konnektörü 35° açılı (vidalı)	1	48,00	DNC
2708245	SUBCON-PLUS-PROFIB/PG/SC2	Profibus konnektörü 35° programlama girişli (vidalı)	1	60,20	DNC
2744380	SUBCON-PLUS-PROFIB/AX/SC2	Profibus konnektörü dikey bağlantı (vidalı)	1	48,00	DNC
2744623	PSM-STRIP-FC/PROFIB	Profibus kablosu soyma aleti	1	213,00	ABN
2744652	PSM-CABLE-PROFIB/FC	Profibus kablosu, 1 metre	1	3,82	DNC
2902318	SUBCON-PLUS-PROFIB/90/M12	Profibus konnektörü 90° M12 bağlantılı	1	57,20	DNC
2902317	SUBCON-PLUS-PROFIB/90/PG/M12	Profibus konnektörü 90° programlama girişli, M12 bağlantılı	1	69,40	DNC
2902320	SUBCON-PLUS-PROFIB/35/M12	Profibus konnektörü 35° M12 bağlantılı	1	57,20	DNC
2902319	SUBCON-PLUS-PROFIB/35/PG/M12	Profibus konnektörü 35° programlama girişli, M12 bağlantılı	1	69,40	DNC
2902321	SUBCON-PLUS-PROFIB/AX/M12	Profibus konnektörü dikey bağlantı, M12 bağlantılı	1	57,20	DNC

### D-SUB KONNEKTÖRLER

2761499	SUBCON 9/F-SH	D-SUB konnektör 9 pinli dişi, vida bağlantılı, IP20	1	49,00	DNC
2761509	SUBCON 9/M-SH	D-SUB konnektör 9 pinli erkek, vida bağlantılı, IP20	1	49,00	DNC
2761596	SUBCON 15/F-SH	D-SUB konnektör 15 pinli dişi, vida bağlantılı, IP20	1	53,10	DNC
2761606	SUBCON 15/M-SH	D-SUB konnektör 15 pinli erkek, vida bağlantılı, IP20	1	53,10	DNC
2761619	SUBCON 25/F-SH	D-SUB konnektör 25 pinli dişi, vida bağlantılı, IP20	1	58,20	DNC
2761622	SUBCON 25/M-SH	D-SUB konnektör 25 pinli erkek, vida bağlantılı, IP20	1	58,20	DNC



SİRNO. TİP AÇIKLAMA AMBALAJ (Ad.) BİRİM FİYAT (€/Ad.) SATIŞ GRUBU

## MODEM ÇÖZÜMLERİ

### SHDSL MODEM ÇÖZÜMLERİ

2702409	TC EXTENDER 2001 ETH-2S	SHDSL Ethernet sabit hat modemi 2 veya 4 telli iletken kablo ile kullanılabilir (telefon hatlarıyla kullanılamaz)	1	1.256,00	DNC
2313656	PSI-MODEM-SHDSL/PB	SHDSL Profibus sabit hat modemi 2 veya 4 telli iletken kablo ile kullanılabilir (telefon hatlarıyla kullanılamaz)	1	1.891,00	DNC



TC EXTENDER 2001 ETH-2S

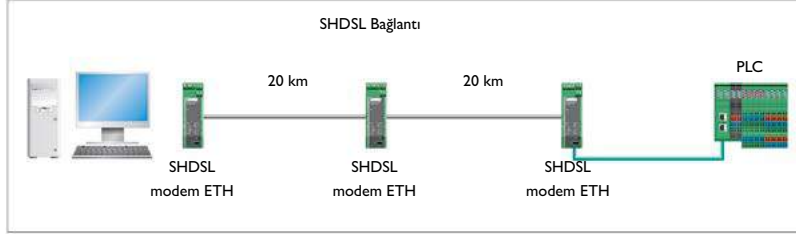

### ANALOG MODEM ÇÖZÜMLERİ

2313067	PSI-DATA/BASIC-MODEM/RS232	Endüstriyel Analog Modem, RS232	1	581,00	DNC
---------	----------------------------	---------------------------------	---	--------	-----

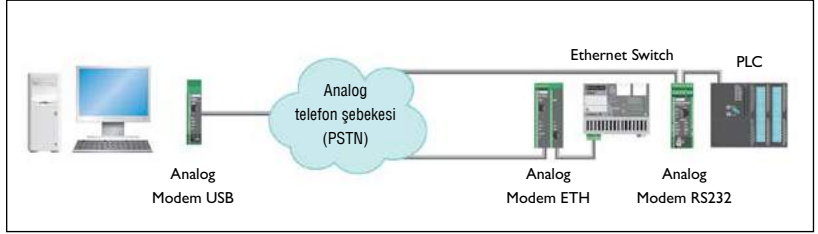

### SMS RÖLE ÇÖZÜMLERİ

2903805	TC MOBILE I/O X200	GPRS/SMS ile izleme ve kontrol ünitesi, e-mail gönderimi, 4 DI/4 DO/2AI 10..60VDC besleme, anten için GSM antenleri kısmına bknz.	1	747,00	DNC
2903806	TC MOBILE I/O X200 AC	GPRS/SMS ile izleme ve kontrol ünitesi, e-mail gönderimi, 4 DI/4 DO 230 VAC besleme, anten için GSM antenleri kısmına bakınız.	1	747,00	DNC
1038567	TC MOBILE I/O X200-4G	4G SMS ile izleme ve kontrol ünitesi, e-mail gönderimi, 4 DI/4 DO/2AI 10..60VDC besleme, anten için GSM antenleri kısmına bakınız.	1	747,00	DNC
1038568	TC MOBILE I/O X200-4G AC	4G SMS ile izleme ve kontrol ünitesi, e-mail gönderimi, 4 DI/4 DO 230 VAC besleme, anten için GSM antenleri kısmına bakınız.	1	747,00	DNC



TC MOBILE ...

### GSM MODEM ÇÖZÜMLERİ

2313106	PSI-GPRS/GSM-MODEM/RS232-QB	RS 232 GSM/GPRS modem 2 alarm girişi	1	805,00	DNC
2702528	TC ROUTER 3002T-4G	Endüstriyel LTE 4G router, 2 ethernet port, firewall, NAT, IPsec ve OpenVPN desteği, çift anten girişi, SMS ve e-mail iletimi, 2xDI, 1xDO, anten için GSM antenleri kısmına bakınız.	1	1.317,00	DNC
2702529	TC ROUTER 3002T-3G	Endüstriyel 3G router, 2 ethernet port, firewall, NAT, IPsec ve OpenVPN desteği, SMS ve e-mail iletimi, 2xDI, 1xDO, anten için GSM antenleri kısmına bakınız.	1	1.022,00	DNC



TC ROUTER 3002T...

### GSM ANTENLERİ

2313371	PSI-GSM/UMTS-QB-ANT	GSM Anteni 900/1800 MHz, 2m kablolu, yuvarlak tip, 5/3dBi	1	118,00	DNC
2313342	PSI-GSM-STUB-ANT	GSM Anteni 900/1800 MHz, 90° açılı, omni tip, cihaz üzerine montaj	1	79,60	DNC
2702273	TC ANT MOBILE WALL 5M	GSM Anteni 900/1800 MHz, 5m kablolu, omni tip, 4dBi	1	156,00	DNC



PSI-GSM/UMTS-QB-ANT



PSI-GSM-STUB-ANT



TC ANT MOBILE WALL 5M





SİPNO.	TİP	AÇIKLAMA	AMBALAJ (Ad.)	BİRİM FİYAT (€/Ad.)	SATIŞ GRUBU
--------	-----	----------	---------------	---------------------	-------------

## FİBER OPTİK İLETİŞİM MODÜLLERİ

### FİBER OPTİK ÇÖZÜMLERİ

#### RS 232-FİBER

2708410	PSI-MOS-RS232/FO 660 T	RS232/FO dönüştürücü, POF ve HCS kablolar için T modülü	1	1.188,00	DNC
2708368	PSI-MOS-RS232/FO 660 E	RS232/FO dönüştürücü, POF ve HCS kablolar için E modülü	1	729,00	DNC
2708423	PSI-MOS-RS232/FO 850 T	RS232/FO dönüştürücü, MM ve HCS kablolar için T modülü	1	1.400,00	DNC
2708371	PSI-MOS-RS232/FO 850 E	RS232/FO dönüştürücü, MM ve HCS kablolar için E modülü	1	863,00	DNC
2708588	PSI-MOS-RS232/FO1300 E	RS232/FO dönüştürücü, Cam fiber için multimode veya singlemode için E modülü	1	1.923,00	DNC

#### RS 485 (İKİTELLİ)-FİBER

2708300	PSI-MOS-RS485W2/FO 660 T	RS485 2 telli/FO dönüştürücü, POF ve HCS kablolar için T modülü	1	1.188,00	DNC
2708313	PSI-MOS-RS485W2/FO 660 E	RS485 2 telli/FO dönüştürücü, POF ve HCS kablolar için E modülü	1	934,00	DNC
2708326	PSI-MOS-RS485W2/FO 850 T	RS485 2 telli/FO dönüştürücü, MM ve HCS kablolar için T modülü	1	1.697,00	DNC
2708339	PSI-MOS-RS485W2/FO 850 E	RS485 2 telli/FO dönüştürücü, MM ve HCS kablolar için E modülü	1	1.330,00	DNC
2708562	PSI-MOS-RS485W2/FO1300 E	RS485 2 telli/FO dönüştürücü, Cam fiber için multimode veya singlemode için E modülü	1	1.923,00	DNC

#### PROFIBUS-FİBER

2708287	PSI-MOS PROFIB/FO 660 T	PROFIBUS/FO dönüştürücü, POF ve HCS kablolar için T modülü	1	1.132,00	DNC
2708290	PSI-MOS PROFIB/FO 660 E	PROFIBUS/FO dönüştürücü, POF ve HCS kablolar için E modülü	1	890,00	DNC
2708261	PSI-MOS PROFIB/FO 850 T	PROFIBUS/FO dönüştürücü, MM ve HCS kablolar için T modülü	1	1.616,00	DNC
2708274	PSI-MOS PROFIB/FO 850 E	PROFIBUS/FO dönüştürücü, MM ve HCS kablolar için E modülü	1	1.216,00	DNC
2708892	PSI-MOS-PROFIB/FO1300 T	PROFIBUS/FO dönüştürücü, Cam fiber için multimode veya singlemode T modülü	1	2.478,00	DNC
2708559	PSI-MOS-PROFIB/FO1300 E	PROFIBUS/FO dönüştürücü, Cam fiber için multimode veya singlemode E modülü	1	1.832,00	DNC

#### AKSESUARLAR

2709561	ME 17,5 TBUS 1,5/5-ST-3,81 GN	Besleme gerilimi ve data sinyali için köprülemek için DIN ray konnektörü. (iki adet gereklidir.)	10	10,78	ACH
---------	-------------------------------	--	----	-------	-----



Sinyal Kalitesi



PSI-MOS...

SİRNO.	TİP	AÇIKLAMA	AMBALAJ (Ad.)	BİRİM FİYAT (€/Ad.)	SATIŞ GRUBU
--------	-----	----------	---------------	---------------------	-------------

## BLUETOOTH HABERLEŞME

### BLUETOOTH MUX I/O ÇÖZÜMLERİ

2884208	ILB BT ADIO MUX-OMNI	16DI/16DO/2AI/2AO, OMNI anten tipi, maks.80 m.	1	1.479,00	DNC
2702875	ILB BT ADIO MUX	16DI/16DO/2AI/2AO,antensiz	1	1.347,00	DNC



ILB BT ADIO MUX-OMNI

- Kutu içinde 2 modül set halinde bulunmaktadır. (ILB BT ADIO MUX-OMNI kutusu içinde 2 anten bulunmaktadır.)
- Programlama veya ayarlama gerektirmez. Kutudan çıktığı gibi enerji verilip çalıştırılabilir.
- 16xDI ve 2xAI **çift yönlü** olarak aktarılır.
- Haberleşme update süresi 20 ms. civarındadır.
- Çevresindeki Bluetooth veya WLAN sistemlerden etkilenmez.
- Bluetooth 4.0 teknolojisi kullanılmaktadır.
- Omnidirectional anten ile 100 metre, panel anten ile 400 metre iletişim mesafesi mümkündür.

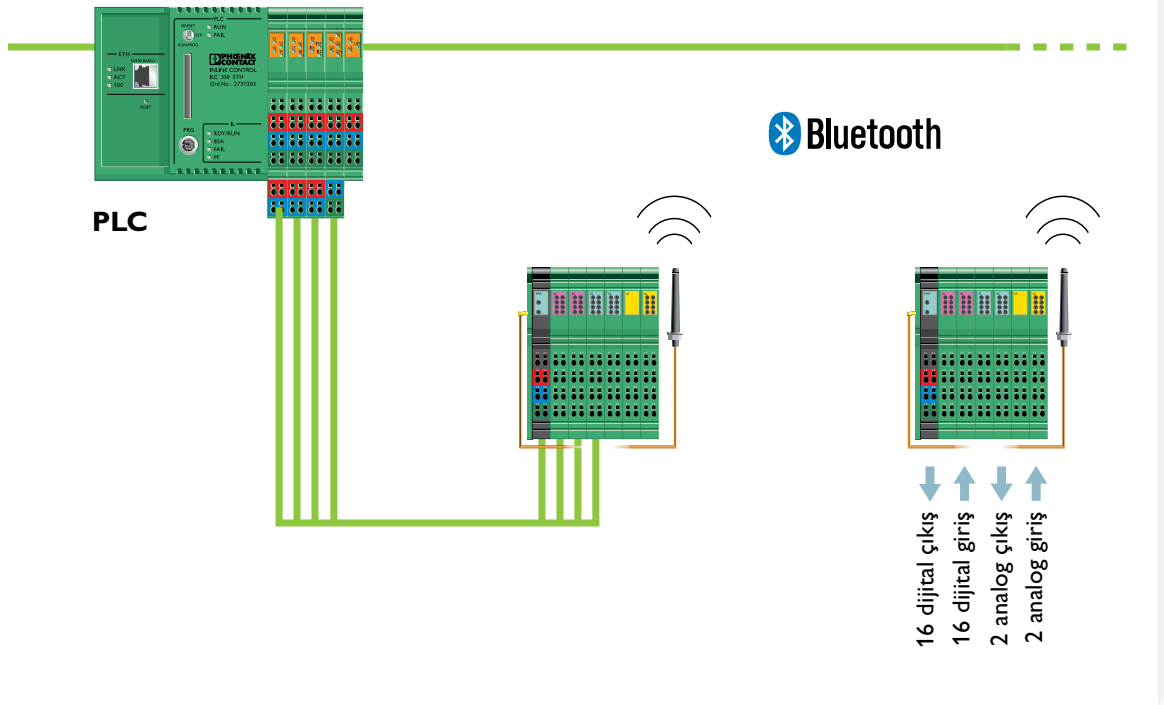

Uygulama örneği



ürün videosu

# TRUSTED WIRELESS

## Kablosuz Haberleşme Sistemi



Trusted Wireless teknolojisi sayesinde I/O bilgilerinizi ve seri haberleşme verilerinizi uzak mesafelere taşıyabilirsiniz.

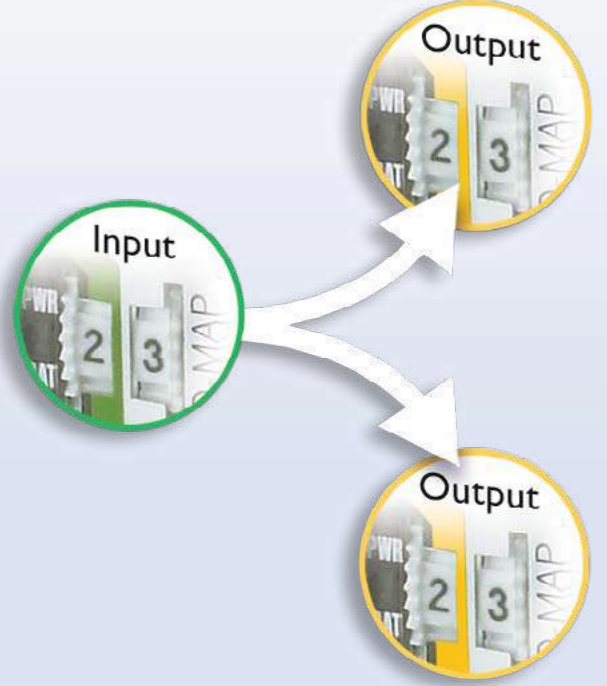

### Esnek Ağ Yapısı

Noktadan noktaya

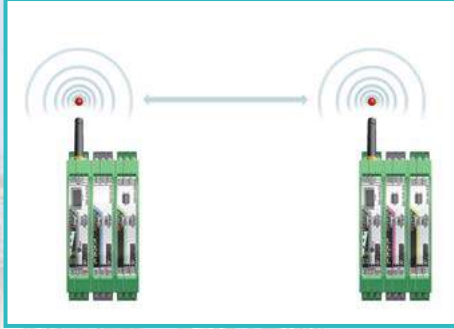

Yıldız topolojisi

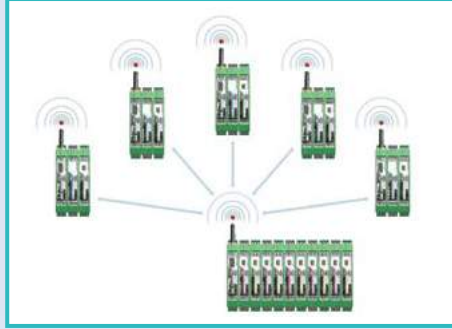

Mesh topolojisi

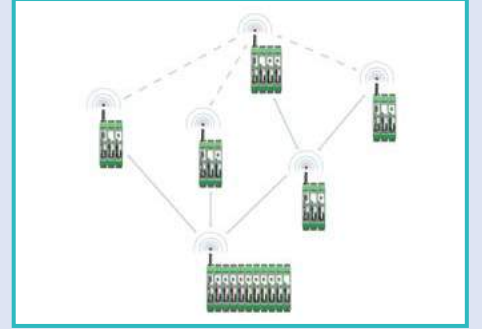

### 3 Farklı Uygulama Yapısı

I/O bilgilerinin iletilmesi

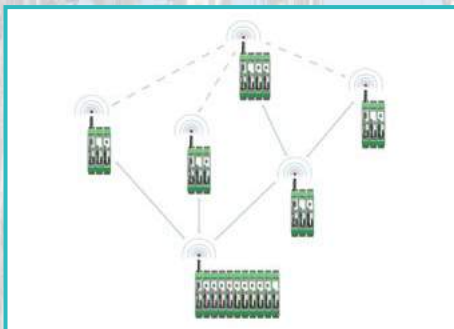

I/O bilgisinin Modbus RTU formatında iletilmesi

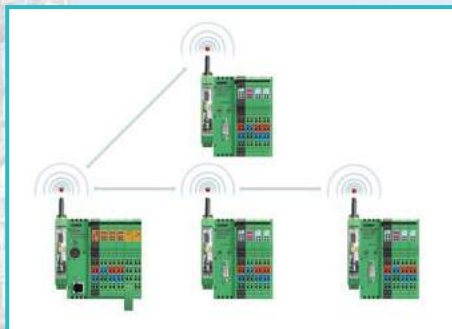

RS-232/485 protokol taşıma

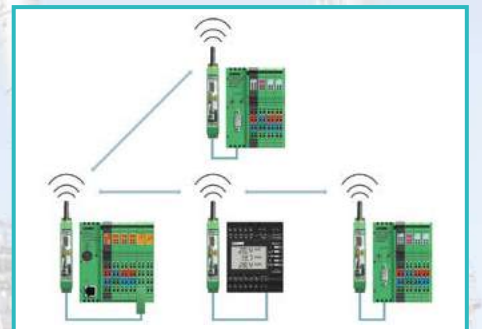

SİPNO. TİP AÇIKLAMA AMBALAJ (Ad.) BİRİM FİYAT (€/Ad.) SATIŞ GRUBU

## TRUSTED WIRELESS 2.0 KABLOSUZ HABERLEŞME

### HABERLEŞME MODÜLÜ

2901541	RAD-2400-IFS	2400 MHz kablosuz haberleşme modülü, RS-232 RS-485 (2-wire) arayüzü, RSMA (female) anten adaptörü	1	717,00	DNC
2904909	RAD-868-IFS	868 MHz kablosuz haberleşme modülü, RS-232, RS-485 (2-wire) arayüzü, RSMA (female) anten adaptörü	1	1.055,00	DNC

### GİRİŞ ÇIKIŞ MODÜLLERİ

2901535	RAD-DI4-IFS	Genişleme modülü, 4 dijital giriş (0...250 V AC/DC)	1	419,00	DNC
2901539	RAD-DI8-IFS	Genişleme modülü, 8 dijital giriş (0...30 VDC) veya 2 pals giriş (0...100 Hz, sadece PLC/Modbus RTU Modunda) *DI veya Counter modu DIP siviç ile seçilir.	1	453,00	DNC
2902811	RAD-DO8-IFS	Genişleme modülü, 8 dijital transistör çıkış	1	453,00	DNC
2901536	RAD-DOR4-IFS	Genişleme modülü, 4 dijital röle çıkışı (6 A, 250 V AC/ 24 V DC)	1	419,00	DNC
2901533	RAD-DAIO6-IFS	Genişleme modülü, 2 dijital giriş/çıkış (0...250 V AC/DC) ve 1 analog giriş (0/4...20 mA) ve çıkış (0/4...20 mA, 0...10 V)	1	501,00	DNC
2901537	RAD-AI4-IFS	Genişleme modülü, 4 analog giriş (0/4 mA ... 20 mA)	1	501,00	DNC
2901538	RAD-AO4-IFS	Genişleme modülü, 4 analog çıkış (0/4 mA ... 20 mA)	1	501,00	DNC
2904035	RAD-PT100-4-IFS	Genişleme modülü, 4 PT100 giriş (2 veya 3 telli, -50°C ... +250°C)	1	565,00	DNC

### AKSESUARLAR

2902814	RAD-CONF-RF3	Network ID, RF band 3	1	72,50	DNC
2902815	RAD-CONF-RF5	Network ID, RF band 5	1	72,50	DNC
2902816	RAD-CONF-RF7	Network ID, RF band 7	1	72,50	DNC
2902828	RAD-MEMORY	Konfigürasyon belleği	1	72,50	DNC
2903447	RAD-CABLE-USB	Programlama kablosu	1	114,00	DNC
2709561	ME-17,5 TBUS 1,5/5-ST-3,81 GN	Haberleşme modülü ile genişleme modüllerini köprüleyen DIN ray adaptörü	10	10,78	ACH



RAD-2400-IFS



RAD-DAIO6-IFS



RAD-CONF-RF3

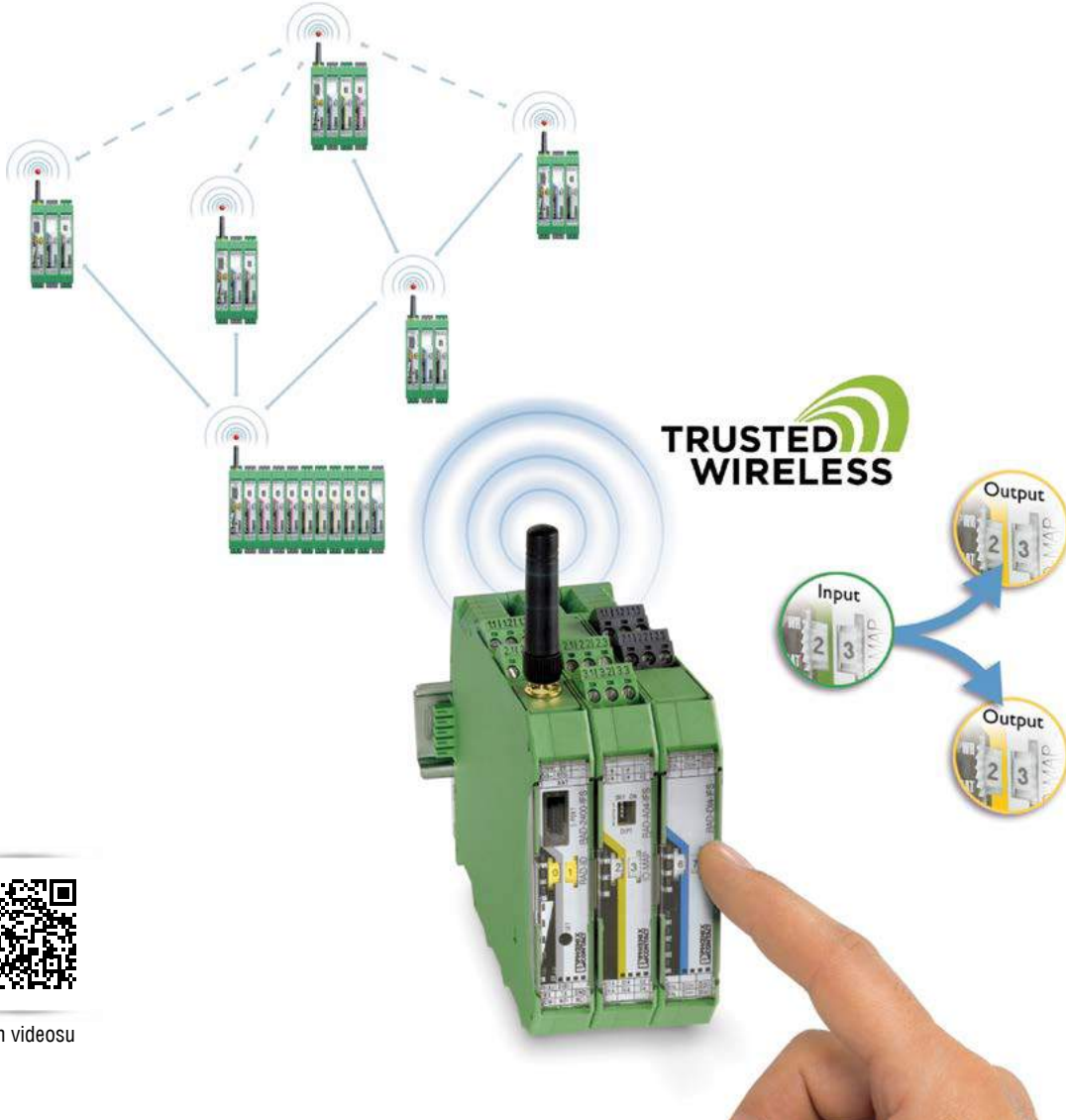

ürün videosu

SİRNO. TİP AÇIKLAMA AMBALAJ (Ad.) BİRİM FİYAT (€/Ad.) SATIŞ GRUBU

## AKSESUARLAR

### ANTENLER

2701408	ANT-OMNI-2459-02	Omni Anten, 2.4 GHz, 2.5dBi, N(m), IP68	1	73,50	DNN
2701362	RAD-ISM-2400-ANT-OMNI-2-1-RSMA	Omni Anten, 2.4 GHz, 2dBi, 1.5 m kablolu, RSMA (male), IP65	1	105,00	DNN
2701358	RAD-ISM-2400-ANT-VAN-3-0-RSMA	Omni Anten vandalizm korumalı, 2.4GHz, 3dBi, IP55, 1.5 m kablolu, RSMA (male)	1	146,00	DNN
2885919	RAD-ISM-2400-ANT-OMNI-6-0	OMNI anten, 2.4GHz, 6dBi, N(f)	1	303,00	DNN
2701186	ANT-DIR-2459-01	Panel Anten, 2.4GHz, 9 dBi, N (f), IP67	1	314,00	DNN
2702136	ANT-OMNI-868-01	Omni Anten, 868MHz, 4dBi, N(f), IP67, tuzlu suya dayanıklı	1	385,00	DNC
2702137	ANT-DIR-868-01	Panel Anten, 868MHz, 3.5dBi, N(f), IP67	1	398,00	DNC
5606614	RAD-ISM-900-ANT-YAGI-10-N	Yagi yönlü anten, 12dBi, N(f), IP65	1	477,00	DNC



2701362



2701358



2701186



2885919



5606614

### ANTEN KABLOLARI

2867649	RAD-CAB-EF393-3M	3m Anten kablosu N (m) -> N (m)	1	172,00	DNN
2867652	RAD-CAB-EF393-5M	5m Anten kablosu N (m) -> N (m)	1	232,00	DNN
2867665	RAD-CAB-EF393-10M	10m Anten kablosu N (m) -> N (m)	1	384,00	DNN
2885634	RAD-CAB-EF393-15M	15m Anten kablosu N (m) -> N (m)	1	563,00	DNN
2903263	RAD-PIG-RSMA/N-0.5	0,5m Anten kablosu N (m) -> RSMA (m)	1	76,50	DNC
2903264	RAD-PIG-RSMA/N-1	1m Anten kablosu N (m) -> RSMA (m)	1	83,70	DNC
2903265	RAD-PIG-RSMA/N-2	2m Anten kablosu N (m) -> RSMA (m)	1	92,90	DNC
2903266	RAD-PIG-RSMA/N-3	3m Anten kablosu N (m) -> RSMA (m)	1	101,00	DNC
2702140	RAD-PIG-RSMA/N-5	5m Anten kablosu N (m) -> RSMA (m)	1	106,00	DNC



2903265



2701402



2838490

### ANTEN ADAPTÖRLERİ VE YILDIRM KORUMA

2702198	BAR-ANT-N-N-EX	Ex anten bariyeri, 0.7GHz ... 6GHz, IP65	1	372,00	DNC
2701402	RAD-PIG-EF316-N-RSMA	Dönüştürücü kablo N(f) -> RSMA(m)	1	108,00	DNN
2838490	CN-LAMBDA/4-5.9-BB	2.4GHz Yıldırım Koruma N(f) -> N(f)	1	283,00	CL3
2801057	CN-LAMBDA/4-2.25-BB	CN-LAMBDA/4-2.25-BB	1	167,00	CL3
2803166	CN-UB-70DC-6-BB	868MHz Yıldırım Koruma N(f) -> N(f)	1	204,00	CL3
2903182	RAD-TAPE-SV-19-3	İzolasyon bandı 3m	1	33,70	DNN

**TRUSTED WIRELESS 2.0 HAZIR ANTEN SEÇİM TABLOSU**

**868 MHz için OMNI Anten 4 dBi**



ANT-OMNI-868-01  
Sip. No: **2702136**  
868 MHz  
4 dBi OMNI anten  
Aksesuarlar dahil  
Tuzlu suya dayanıklı  
IP67, N (f)

N (m)

Anten kablosu  
RAD-PIG-RSMA/N-...  
Sip. No: **2903263** (0,5 m)  
Sip. No: **2903264** (1 m)  
Sip. No: **2903265** (2 m)  
Sip. No: **2903266** (3 m)  
Sip. No: **2702140** (5 m)

RAD-868-IFS  
Sip No. **2904909**

**868 MHz için OMNI Anten 4 dBi - Harici ortam**



ANT-OMNI-868-01  
Sip. No: **2702136**  
868 MHz  
4 dBi OMNI anten  
Aksesuarlar dahil  
Tuzlu suya dayanıklı  
IP67, N (f)

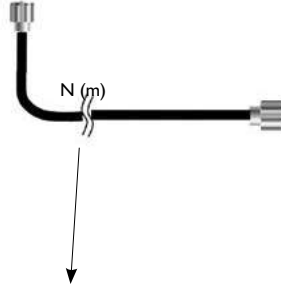

N (m)

Anten kablosu  
RAD-CAB-EF393-...  
Sip. No: **2867649** (3 m)  
Sip. No: **2867652** (5 m)  
Sip. No: **2867665** (10 m)  
Sip. No: **2885634** (15 m)

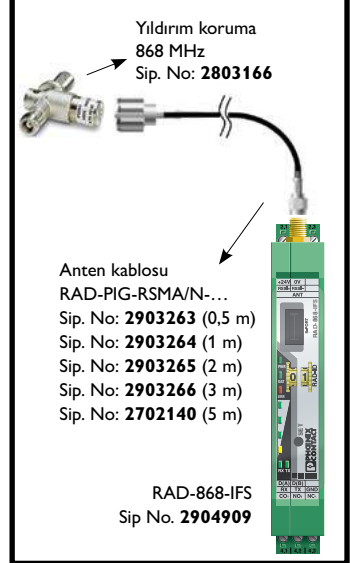

Yıldırım koruma  
868 MHz  
Sip. No: **2803166**

Anten kablosu  
RAD-PIG-RSMA/N-...  
Sip. No: **2903263** (0,5 m)  
Sip. No: **2903264** (1 m)  
Sip. No: **2903265** (2 m)  
Sip. No: **2903266** (3 m)  
Sip. No: **2702140** (5 m)

RAD-868-IFS  
Sip No. **2904909**

**868 MHz için Panel Anten 3,5 dBi**



ANT-DIR-868-01  
Sip. No: **2702137**  
868 MHz  
3,5 dBi panel anten  
Aksesuarlar dahil  
IP67, N (f)

N (m)

Anten kablosu  
RAD-PIG-RSMA/N-...  
Sip. No: **2903263** (0,5 m)  
Sip. No: **2903264** (1 m)  
Sip. No: **2903265** (2 m)  
Sip. No: **2903266** (3 m)  
Sip. No: **2702140** (5 m)

RAD-868-IFS  
Sip No. **2904909**

**868 MHz için Panel Anten 3,5 dBi - Harici ortam**



ANT-DIR-868-01  
Sip. No: **2702137**  
868 MHz  
3,5 dBi panel anten  
Aksesuarlar dahil  
IP67, N (f)

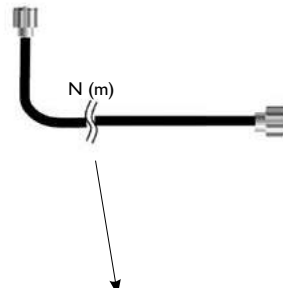

N (m)

Anten kablosu  
RAD-CAB-EF393-...  
Sip. No: **2867649** (3 m)  
Sip. No: **2867652** (5 m)  
Sip. No: **2867665** (10 m)  
Sip. No: **2885634** (15 m)

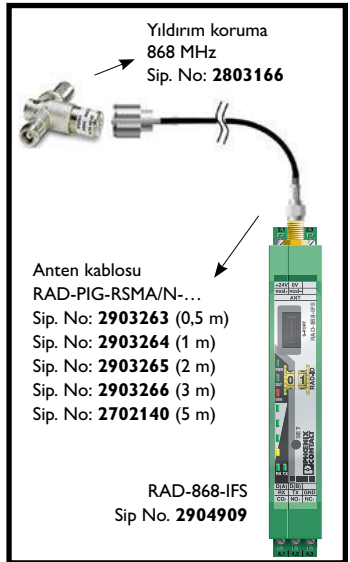

Yıldırım koruma  
868 MHz  
Sip. No: **2803166**

Anten kablosu  
RAD-PIG-RSMA/N-...  
Sip. No: **2903263** (0,5 m)  
Sip. No: **2903264** (1 m)  
Sip. No: **2903265** (2 m)  
Sip. No: **2903266** (3 m)  
Sip. No: **2702140** (5 m)

RAD-868-IFS  
Sip No. **2904909**

## TRUSTED WIRELESS 2.0 HAZIR ANTEN SEÇİM TABLOSU

## 2.4 GHz için OMNI Anten 2 dBi

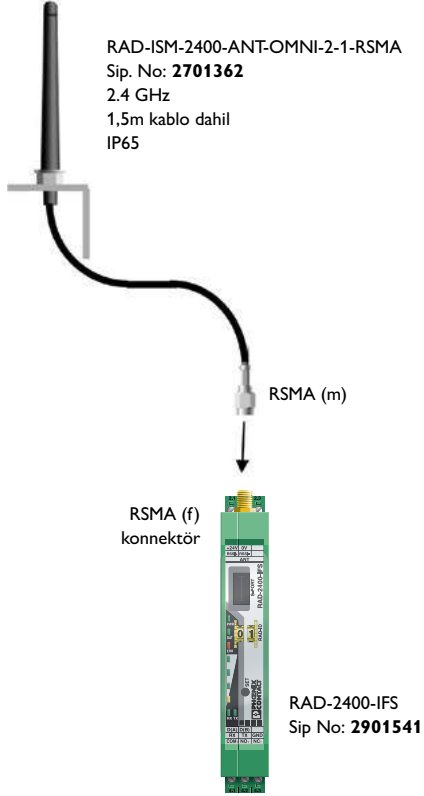

## 2.4 GHz için OMNI Vandal Anten 3 dBi

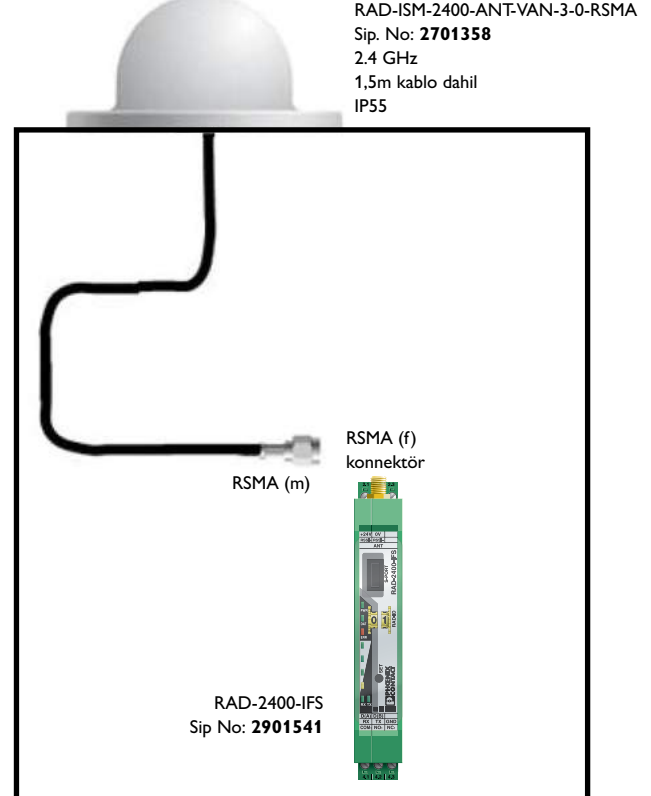

## 2.4 GHz için OMNI Anten 2,5 dBi

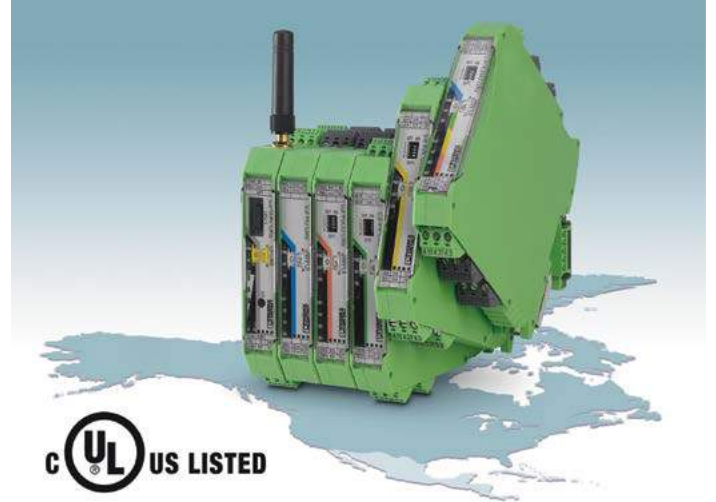
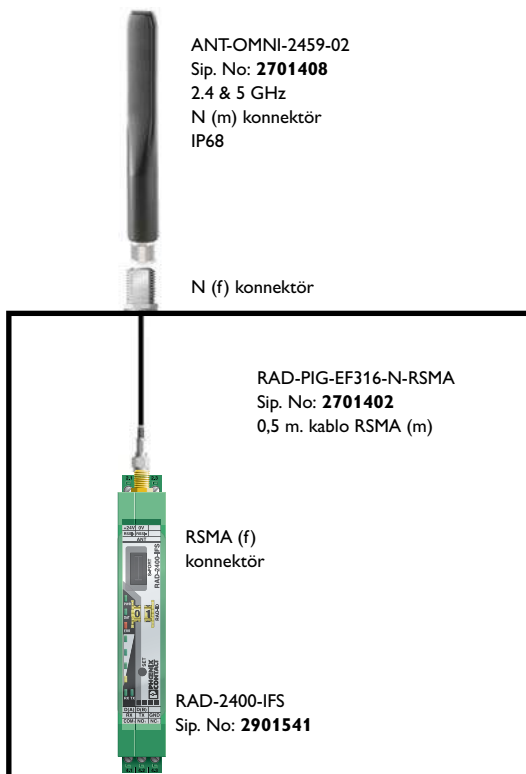

TRUSTED  
WIRELESS

**TRUSTED WIRELESS 2.0 HAZIR ANTEN SEÇİM TABLOSU**

**2.4 GHz için OMNI Anten 6 dBi**



RAD-ISM-2400-ANT-OMNI-6-0  
Sip. No: **2885919**  
2,4 GHz  
Aksesuarlar dahil  
IP55, N (f)

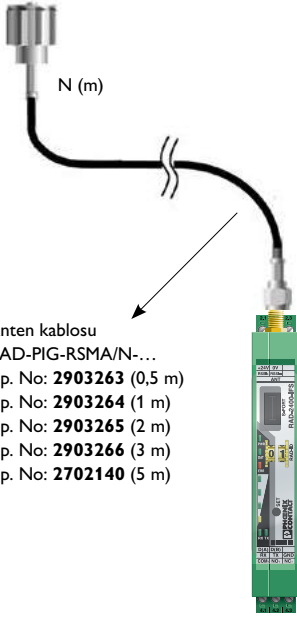

Anten kablosu  
RAD-PIG-RSMA/N-...  
Sip. No: **2903263** (0,5 m)  
Sip. No: **2903264** (1 m)  
Sip. No: **2903265** (2 m)  
Sip. No: **2903266** (3 m)  
Sip. No: **2702140** (5 m)

RAD-2400-IFS  
Sip No: **2901541**

**2.4 GHz için OMNI Anten 6 dBi - Harici ortam**



RAD-ISM-2400-ANT-OMNI-6-0  
Sip. No: **2885919**  
2,4 GHz  
Aksesuarlar dahil  
IP55, N (f)

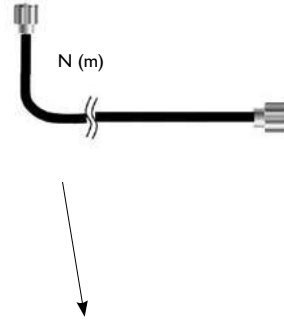

Anten kablosu  
RAD-CAB-EF393-...  
Sip. No: **2867649** (3 m)  
Sip. No: **2867652** (5 m)  
Sip. No: **2867665** (10 m)  
Sip. No: **2885634** (15 m)

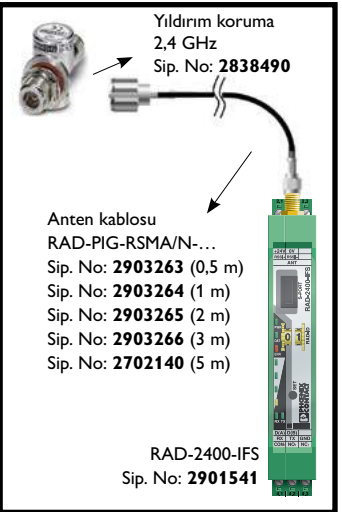

Anten kablosu  
RAD-PIG-RSMA/N-...  
Sip. No: **2903263** (0,5 m)  
Sip. No: **2903264** (1 m)  
Sip. No: **2903265** (2 m)  
Sip. No: **2903266** (3 m)  
Sip. No: **2702140** (5 m)

RAD-2400-IFS  
Sip. No: **2901541**

Yıldırım koruma  
2,4 GHz  
Sip. No: **2838490**

**2.4 GHz için Panel Anten 9 dBi**



ANT-DIR-2459-01  
Sip. No: **2701186**  
2,4 GHz  
9 dBi panel anten  
Aksesuarlar dahil  
IP67, N (f)

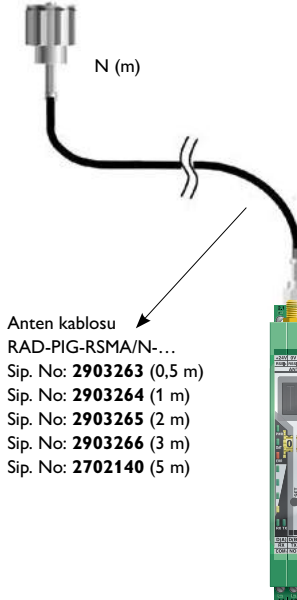

Anten kablosu  
RAD-PIG-RSMA/N-...  
Sip. No: **2903263** (0,5 m)  
Sip. No: **2903264** (1 m)  
Sip. No: **2903265** (2 m)  
Sip. No: **2903266** (3 m)  
Sip. No: **2702140** (5 m)

RAD-2400-IFS  
Sip No: **2901541**

**2.4 GHz için Panel Anten 9 dBi - Harici ortam**



ANT-DIR-2459-01  
Sip. No: **2701186**  
2,4 GHz  
9 dBi panel anten  
Aksesuarlar dahil  
IP67, N (f)

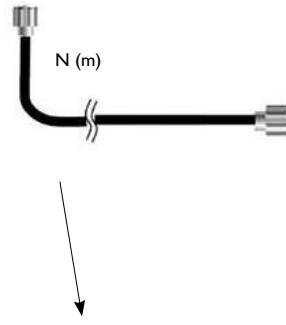

Anten kablosu  
RAD-CAB-EF393-...  
Sip. No: **2867649** (3 m)  
Sip. No: **2867652** (5 m)  
Sip. No: **2867665** (10 m)  
Sip. No: **2885634** (15 m)

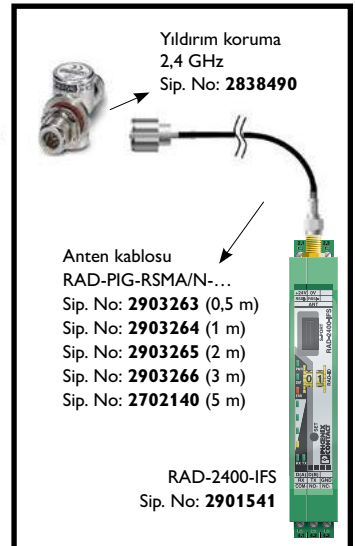

Anten kablosu  
RAD-PIG-RSMA/N-...  
Sip. No: **2903263** (0,5 m)  
Sip. No: **2903264** (1 m)  
Sip. No: **2903265** (2 m)  
Sip. No: **2903266** (3 m)  
Sip. No: **2702140** (5 m)

RAD-2400-IFS  
Sip. No: **2901541**

Yıldırım koruma  
2,4 GHz  
Sip. No: **2838490**



## ANTEN YERLEŞİMİ

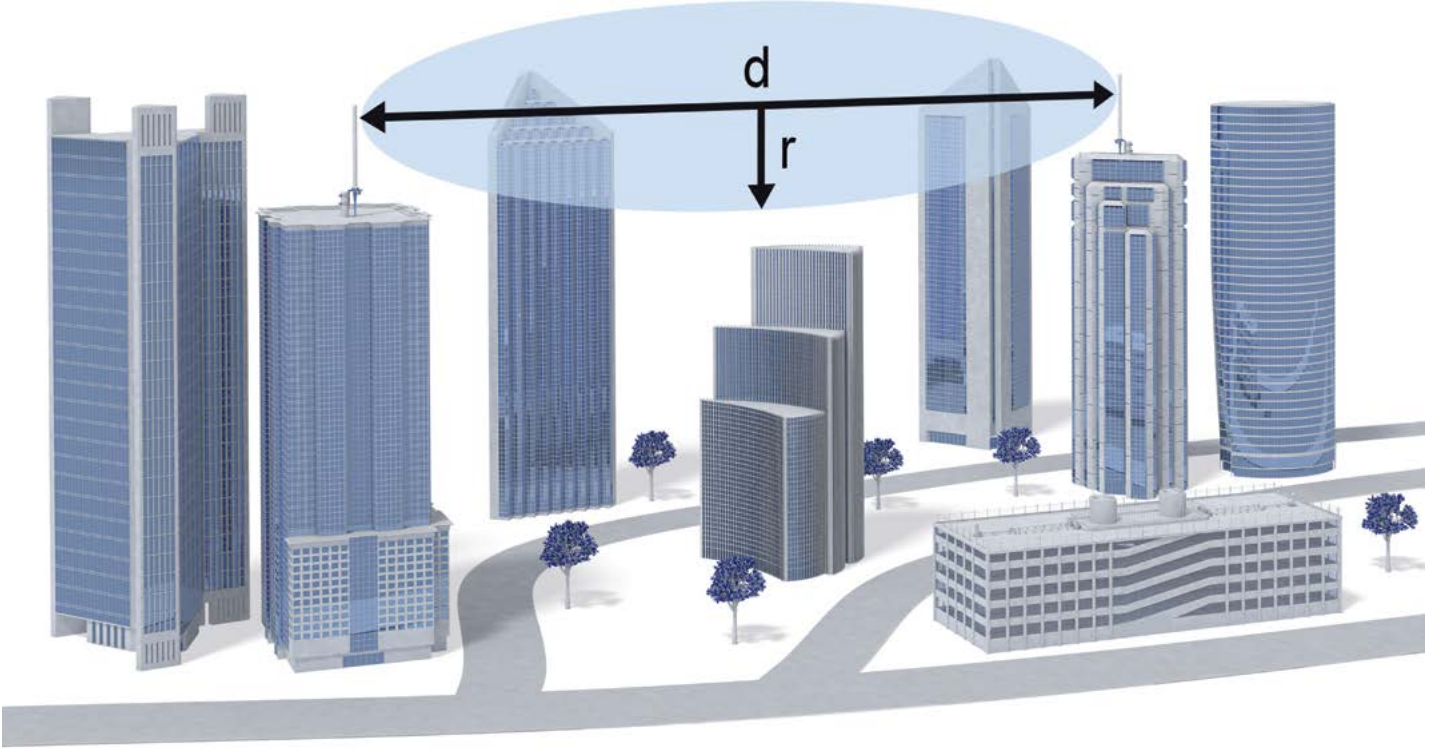

Şekil : Fresnel-Zone

Tablo : Fresnel-Zone / Anten yüksekliği tablosu

Wireless haberleşme mesafesi (d)	Anten yüksekliği 868 MHz (r)	Anten yüksekliği 2.4 GHz (r)
1 km	9 m	5,5 m
2 km	13 m	8 m
4 km	18,5 m	11 m
10 km	29 m	-

Wireless cihazların haberleşmesini istediğimiz mesafelerde Fresnel-Zone adı verilen bölge içerisinde herhangi bir fiziksel engelin bulunması önerilmemektedir. Dolayısıyla uygun bir Fresnel-Zone oluşturabilmek için tabloda belirtilen örnek mesafeler için verilmiş anten yükseklikleri gerekmektedir. Cihazların montajı yapılmadan önce bu değerler gözönünde bulundurulmalıdır.

**UYARI:** Kablosuz haberleşme modüllerinin konfigürasyonu yapılırken en kötü ortam şartları gözönüne alınarak sistem konfigürasyonu oluşturulmalı ve mutlaka saha testleri yapılmalıdır.

SİP.NO.	TİP	AÇIKLAMA	AMBALAJ (Ad.)	BİRİM FİYAT (€/Ad.)	SATIŞ GRUBU
---------	-----	----------	---------------	---------------------	-------------

## PC WORX



PC WORX... LIC

2985275	PC WORX BASIC LIC	PLC yazılım programı, 256Byte Giriş, 256Byte Çıkış (ST,LD,FBD,IL,SFC)	1	<b>1.784,00</b>	DRD
2985385	PC WORX PRO LIC	PLC yazılım programı, limitsiz versiyon (ST,LD,FBD,IL,SFC)	1	<b>3.569,00</b>	DRD
2985259	PC WORX BASIC-PRO LIC	Pc WORX Basic'ten Pro versiyona yükseltim	1	<b>2.320,00</b>	DRD
2985262	PC WORX BASIC UPD	Pc WORX Basic Lisansı için güncelleme aracı	1	<b>892,00</b>	DRD
2985372	PC WORX PRO UPD	Pc WORX Pro Lisansı için güncelleme aracı	1	<b>1.784,00</b>	DRD

PC Worx yazılımının demosu "[www.phoenixcontact.com.tr](http://www.phoenixcontact.com.tr)" adresinden ücretsiz olarak indirilebilir.

# PC WORX





IEC 61131 Standartlarına tam uyum  
 5 Dilde Programlama  
 Ladder Diyagram (LD)  
 Flow Chart (SFC)  
 Fonksiyon Blok Diyagram (FBD)  
 Structure Text (ST)  
 Komut Listesi (IL)

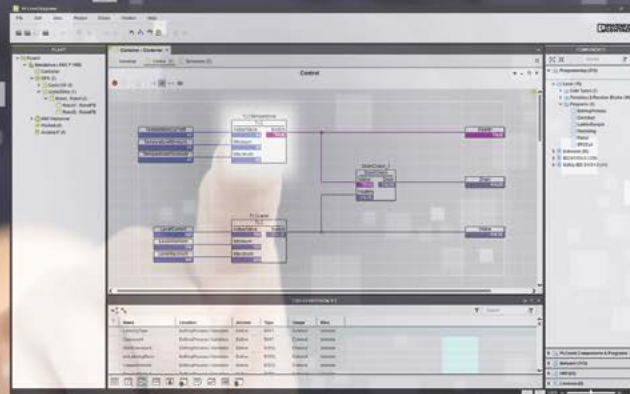



AX OPC SERVER

SİPNO.	TİP	AÇIKLAMA	AMBALAJ (Ad.)	BİRİM FİYAT (€/Ad.)	SATIŞ GRUBU
<b>OPC SERVER YAZILIMLARI</b>					
<b>OPC SERVER (LOKAL ERİŞİM UYGULAMALARI)</b>					
2985945	AX OPC DA SERVER	AX OPC DA Server Max 64 bağlantı (ILC1xx, ILC3xx, AXC 1xxx, AXC 3xxx, RFC4xx, PCWORX RT/SRT)	1	733,00	DRD
2402684	PC WORX UA SERVER-PLC 10	PcWorx OPC UA Server Max 10 bağlantı, (ILC1xx, AXC 1xx)	1	54,10	DRD
2402685	PC WORX UA SERVER-PLC 40	PcWorx OPC UA Server Max 25 bağlantı (ILC 1xx, AXC 1xxx, AXC 3xxx, PC WORX RT BASIC/SRT)	1	778,00	DRD
2402686	PC WORX UA SERVER-PLC 80	PcWorx OPC UA Server Max 200 bağlantı (ILC 1xx, AXC 1xxx, AXC 3xxx, PC WORX RT BASIC/SRT)	1	4.641,00	DRD

AX OPC Server yazılımlarının demo versiyonu [www.phoenixcontact.com.tr](http://www.phoenixcontact.com.tr) adresinden indirilebilir.



## SCADA KONTROL ODASI

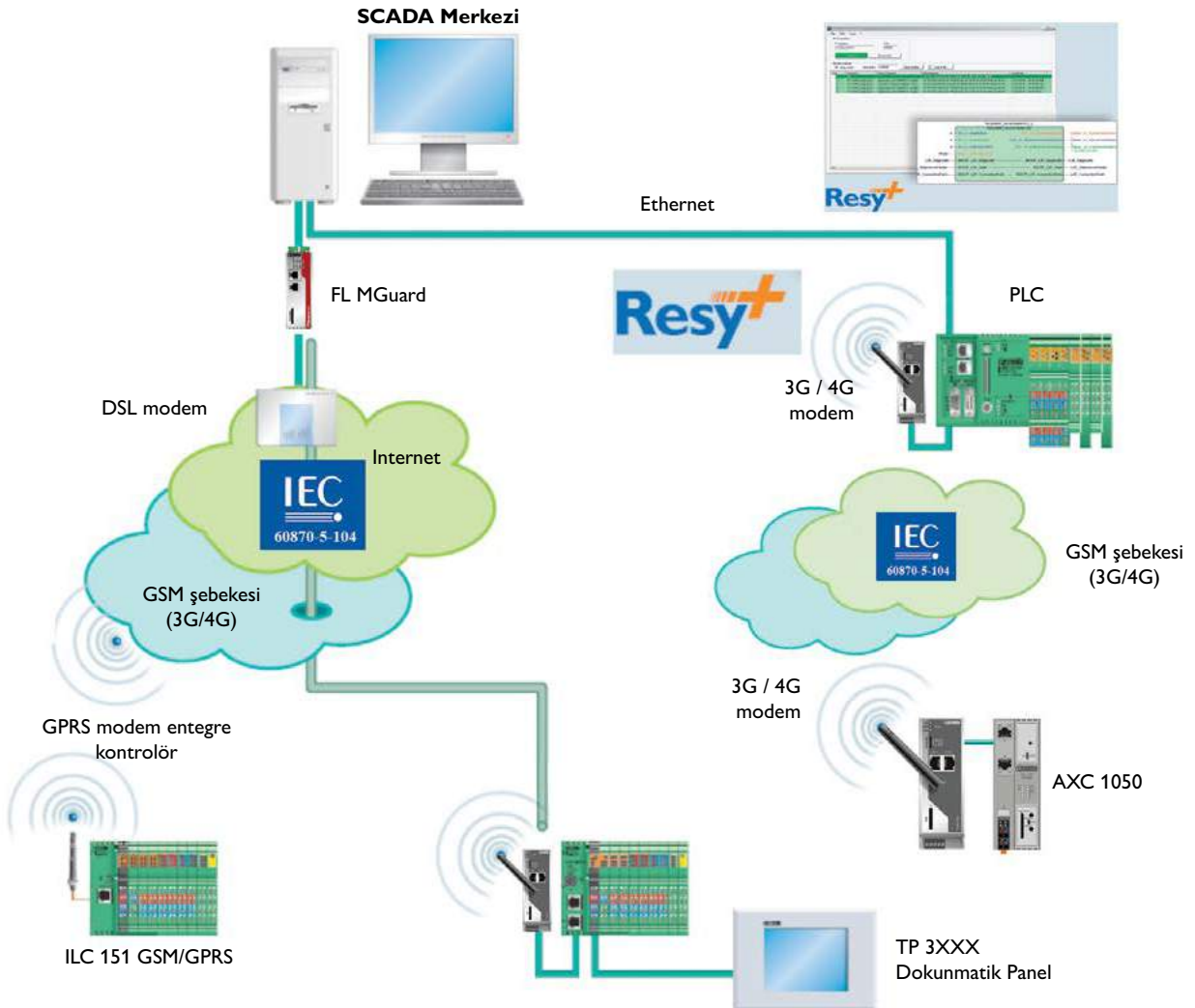

SİPNO.	TİP	AÇIKLAMA	AMBALAJ (Ad.)	BİRİM FİYAT (€/Ad.)	SATIŞ GRUBU
--------	-----	----------	---------------	---------------------	-------------

## SCADA YAZILIMLARI

# Visu+



- Alarm
- OPC desteği
- Grafik
- Operatör şifreleri
- Reçete
- Raporlama
- Trendler
- Geriyeye dönük izleme
- Redundant
- Uzaktan erişim
- Win CE desteği
- Web Client
- SMS, Mail
- Veri saklama
- Network desteği
- CFR21 sertifikası

### VISU+ 2.X GELİŞTİRME YAZILIMI

2988544	VISU+ 2.x	Geliştirme lisansı	1	3.125,00	DRD
---------	-----------	--------------------	---	----------	-----

Visu+2.x yazılımının demosu "www.phoenixcontact.com.tr" adresinden ücretsiz olarak indirilebilir

### VISU+ 2.X RUNTIME YAZILIMI

2988683	VISU+ 2.x RT 64	64 Byte I/O	1	1.250,00	DRD
2988586	VISU+ 2.x RT 128	128 Byte I/O	1	1.857,00	DRD
2988609	VISU+ 2.x RT 256	256 Byte I/O	1	2.856,00	DRD
2988612	VISU+ 2.x RT 512	512 Byte I/O	1	3.839,00	DRD
2988641	VISU+ 2.x RT 1024	1024 Byte I/O	1	4.820,00	DRD
2988528	VISU+ 2.x RT 2048	2048 Byte I/O	1	5.624,00	DRD
2988531	VISU+ 2.x RT 4096	4096 Byte I/O	1	6.426,00	DRD
2988557	VISU+ 2.x RT 8192	8192 Byte I/O	1	7.319,00	DRD
2988654	VISU+ 2.x RT UNLIMITED	Sınırsız I/O	1	8.568,00	DRD

### VISU+ 2.X SCADA YAZILIMI SÜRÜCÜ LİSANSLI

2988751	VISU+ 2.x RT-D 64	64 Byte I/O, 2 Sürücü Kullanılabilir	1	1.590,00	DRD
2988696	VISU+ 2.x RT-D 128	128 Byte I/O, 2 Sürücü Kullanılabilir	1	2.321,00	DRD
2988719	VISU+ 2.x RT-D 256	256 Byte I/O, 2 Sürücü Kullanılabilir	1	3.570,00	DRD
2988722	VISU+ 2.x RT-D 512	512 Byte I/O, 2 Sürücü Kullanılabilir	1	4.820,00	DRD
2988735	VISU+ 2.x RT-D 1024	1024 Byte I/O, 2 Sürücü Kullanılabilir	1	5.981,00	DRD
2988764	VISU+ 2.x RT-D 2048	2048 Byte I/O, 2 Sürücü Kullanılabilir	1	7.052,00	DRD
2988913	VISU+ 2.x RT-D 4096	4096 Byte I/O, 2 Sürücü Kullanılabilir	1	8.123,00	DRD
2988573	VISU+ 2.x RT-D 8192	8192 Byte I/O, 2 Sürücü Kullanılabilir	1	9.194,00	DRD
2988748	VISU+ 2.x RT-D unlimited	Sınırsız Byte I/O, 2 Sürücü Kullanılabilir	1	10.657,00	DRD

D: S7 300-400, Modbus TCP-RTU, INTERBUS sürücülerinden herhangi iki tanesi aynı anda kullanılabilir.

### VISU+ 2.X SCADA PAKETLERİ İÇİN OPSİYONLAR

2404834	VISU+ 2 SP KONNEX	KNX / EIB Lisans, Sadece RT-D lisansı ile birlikte kullanılır	1	1.697,00	DRD
2404841	VISU+ 2 SP IEC 60870 101	IEC 60870-5-101 Lisansı, Sadece RT-D lisansı ile birlikte kullanılır	1	1.697,00	DRD
2404884	VISU+ 2 SP IEC 60870 104	IEC 60870-5-104 Lisansı, Sadece RT-D lisansı ile birlikte kullanılır	1	1.697,00	DRD
2404835	VISU+ 2 SP IEC 61850	IEC 61850 Lisansı, Sadece RT-D lisansı ile birlikte kullanılır	1	1.697,00	DRD
2404833	VISU+ 2 SP BACNET	BACNET Lisansı, Sadece RT-D lisansı ile birlikte kullanılır	1	1.697,00	DRD
2404836	VISU+ 2 SP LON	LON Lisansı, Sadece RT-D lisansı ile birlikte kullanılır	1	1.697,00	DRD
2404837	VISU+ 2 SP SNMP	SNMP Lisansı, Sadece RT-D lisansı ile birlikte kullanılır	1	1.697,00	DRD
	VISU+ 2.x Alarm Statistics Option	OP-ALS, Alarm İstatistik	1	Sorunuz	DRD
	VISU+ 2.x OPC Server Option	OP-OXC, OPC DA & XML DA Server	1	Sorunuz	DRD
	VISU+ 2.x Redundancy Option	Redundant paketi	1	Sorunuz	DRD
	VISU+ 2.x Alarm Dispatcher	SMS, Voice, Fax, Modem-Bağlantısı, Email	1	Sorunuz	DRD
	VISU+ 2.x Networking	Ağ bağlantısı	1	Sorunuz	DRD
	VISU+ 2.x WB1	1 WebClient	1	Sorunuz	DRD
	VISU+ 2.x WB2	2 WebClient	1	Sorunuz	DRD
	VISU+ 2.x WB3	3 WebClient	1	Sorunuz	DRD
	VISU+ 2.x WB5	5 WebClient	1	Sorunuz	DRD

Opsiyon paketlerinin seçilen runtime lisansına entegre edilebilmesi için normal sipariş sürecine 2-4 hafta süre eklenmesi gerekmektedir.

## WEB TABANLI SCADA PROGRAMI

### Web Visit Geliştirme Programı

2700948	WEBVISIT 6 BASIC	İzleme, alarm	1	1.784,00	DRD
2700949	WEBVISIT 6 PRO	İzleme, alarm, macro ve veri saklama	1	3.482,00	DRD

Web Visit geliştirme yazılımının demosu www.phoenixcontact.com.tr adresinden ücretsiz olarak indirilebilir.



WEBVISIT

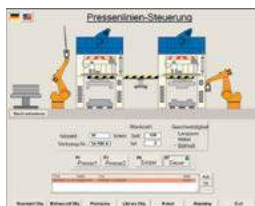

Web Visit ile sayfalar tasarlanır



PLC'nin Flash kartına yüklenir



Herhangi bir Web Browser üzerinden izlenir

## TP SERİSİ DOKUNMATİK OPERATÖR PANELLERİ

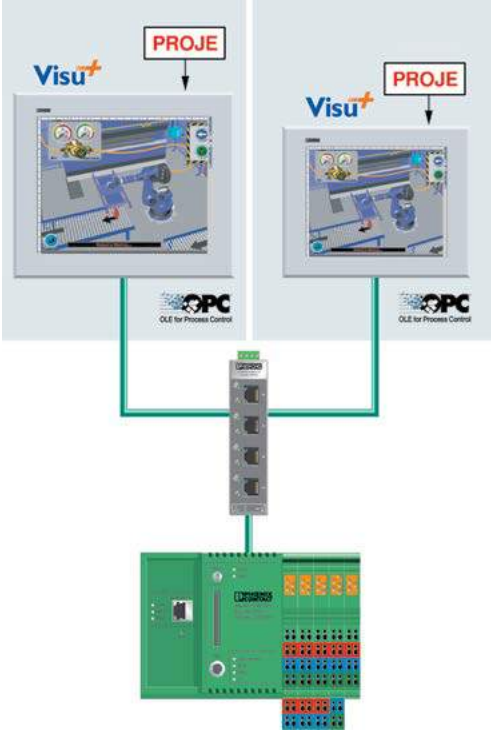

Visu+

Ethernet

Modbus

RS 485

PROFI  
BUS

MPI

CANopen

## Özellikler

- 5,7" ten 17" 'e kadar ekran ölçüleri
- Eco-dostu LED backlight dokunmatik ekran
- 800 Mhz.-1.6 Ghz Atom işlemci
- Alüminyum Kasa
- Entegre Buzzer, Dimmer Özelliği
- Internal diyagnostik bitleri (PLClere taşınabilir)
- Phoenix Contact (OPC Server), Modbus TCP, S7 300/400/1200 ve 1500 için ethernet üzerinden doğrudan haberleşme
- Opsiyonel olarak Profibus DP ve MPI; (EthernetIP); CANopen; Modbus RTU arayüzleri
- WMF, EMF, BMP, GIF, TIF, JPG, PNG
- Güçlü Alarm Yönetimi
- Trendler ve veri analizleri
- Reçete ve geriye dönük izleme
- VBA Script
- Email, SMS ve Client opsiyonları
- Windows CE 6.0 / Windows Embedded Compact 7

Orta ölçekli projeler için yüksek performanslı operatör panelleri.



BTP 2070W

SİRNO.	TİP	EKRAN	ÇÖZÜNÜRLÜK	RENK	YÜKLEME İZL.	AMBALAJ (Ad.)	BİRİM FİYAT (€/Ad.)	SATIŞ GRUBU
<b>BTP 2XXX SERİSİ PANELLER (ANALOG REZİSTİF)</b>								
1050387	BTP 2043W	4.3"-TFT	480x272	262144	ETH	1	<b>434,00</b>	DRC
1046666	BTP 2070W	7"- TFT	800x480	262144	ETH	1	<b>738,00</b>	DRC
1046667	BTP 2102W	10.2"- TFT	800x480	262144	ETH	1	<b>998,00</b>	DRC

ARM9™ i.MX28, 454 MHz işlemci  
Windows® CE 6.0 işletim sistemi  
128 MB DDR2 SDRAM, 512 MB Flash hafıza  
1 x Ethernet (10/100 Mbps), RJ45, 2x COM (RS-232/422/485), 1x USB 2.0, Typ A, 1x USB 2.0, Typ B



TP 3xxx...

<b>TP 3XXX SERİSİ PANELLER (ANALOG REZİSTİF)</b>								
2402629	TP 3043W	4.3"-TFT	480x272	2621 k	ETH	1	<b>918,00</b>	DRC
2400452	TP 3057Q	5,7"-TFT	320x240	65 k	ETH	1	<b>1.010,00</b>	DRC
2400453	TP 3057V	5,7"-TFT	640x480	2621 k	ETH	1	<b>1.194,00</b>	DRC
2400454	TP 3070W	7"- TFT	800x480	2621 k	ETH	1	<b>1.561,00</b>	DRC
2400455	TP 3105S	10"- TFT	800x600	2621 k	ETH	1	<b>2.571,00</b>	DRC
2400456	TP 3121S	12"- TFT	800x600	2621 k	ETH	1	<b>2.754,00</b>	DRC
2400457	TP 3120W	12"- TFT	1280x800	65 k	ETH	1	<b>2.938,00</b>	DRC
2400458	TP 3150S	15"- TFT	1024x768	65 k	ETH	1	<b>3.122,00</b>	DRC
2402631	TP 3154W	15.4"-TFT	1280x800	16.7 m	ETH	1	<b>3.305,00</b>	DRC

ARM® Cortex®-A8, 800 MHz işlemci  
MS Windows® Embedded Compact 7 işletim sistemi  
512MB RAM, 1GB Flash hafıza  
1xEthernet (10/100Mb),RJ45, 2xUSB 2.0, SD Slot  
PROFINET IO device fonksiyonu



TP 3090W/P

<b>TP 3XXX SERİSİ PANELLER(PCAP: PROJECTİF KAPASİTİF)</b>								
2403459	TP 3070W/P	7"- TFT(PCAP)	800x480	16.7 m	ETH	1	<b>1.836,00</b>	DRC
2403460	TP 3090W/P	9"- TFT(PCAP)	800x480	16.7 m	ETH	1	<b>2.479,00</b>	DRC
2403461	TP 3120W/P	12.1"-TFT(PCAP)	1280x800	65 k	ETH	1	<b>3.397,00</b>	DRC
2403462	TP 3156W/P	15.6"- TFT(PCAP)	1366x768	65 k	ETH	1	<b>3.948,00</b>	DRC
2403862	TP 3185W/P	18.5"- TFT(PCAP)	1366x768	65 k	ETH	1	<b>4.407,00</b>	DRC



## MARINE TİP DOKUNMATİK PANELLER

2404516/FR01/P28/R33/M58/OS52/O00/S05	TPM 3043	4.3" -TFT	480x272	262144	ModbusTCP	ETH	1	<b>Sorunuz</b>	DRC
2404517/FR01/P28/R33/M58/OS52/O00/S05	TPM 3057	5.7" -TFT	640x480	262144	ModbusTCP	ETH	1	<b>Sorunuz</b>	DRC
2404518/FR01/P28/R33/M58/OS52/O00/S05	TPM 3070	7" - TFT	800*480	262144	ModbusTCP	ETH	1	<b>Sorunuz</b>	DRC
2404520/FR01/P28/R33/M58/OS52/O00/S05	TPM 3105	10,4" - TFT	800*600	262144	ModbusTCP	ETH	1	<b>Sorunuz</b>	DRC
2404522/FR01/P28/R33/M58/OS52/O00/S05	TPM 3120	12,1"-TFT	1280x800	65000	ModbusTCP	ETH	1	<b>Sorunuz</b>	DRC
2404524/FR01/P28/R33/M58/OS52/O00/S05	TPM 3150	15"-TFT	1024x768	65000	ModbusTCP	ETH	1	<b>Sorunuz</b>	DRC

ARM CORTEX-A8, 1000 Mhz., 2xUSB, 2xETH. (10/100Mbps), Windows Embedded Compact 7, VISU+

Tp3XXX ve Tp XXX/M 211 paneller herhangi bir geliştirme lisansına ihtiyaç duymadan Visu+2.x ile programlanmaktadır. Visu+ 2.x yazılımı [www.phoenixcontact.com.tr](http://www.phoenixcontact.com.tr) sitesinden ücretsiz olarak indirilebilir.



ABS, BV, DNV, GL, LR, RINA onaylarından en az birinden onay almıştır.



### Standart PC

- CF, SSD(SLC-MLC), HDD Tipi Ana Hafıza Alanları
- Kolay Servis
- 24 VDC Besleme
- Fansız Tasarım

### Dokunmatik Ekran

- 0-55° C Çalışma Aralığı (Opsiyonlara Bağlı)
- Ön USB Seçeneği
- Dayanıklı Tasarım

### Panel PC

- Soft PLC Opsiyonu
- PCI Genişleme Modülü (Opsiyonel)
- Diyagnostik LED
- Konfigüre Edilebilir Yapı



SİR.NO.	TİP	AÇIKLAMA	AMBALAJ (Ad.)	BİRİM FİYAT (€/Ad.)	SATIŞ GRUBU
<b>BASICLINE2 PANEL PC1000</b>					
2404845	BL2 PPC 1000	Konfigürasyon için satış temsilcimiz ile görüşünüz.	1	<b>sorunuz</b>	DRB
Intel® Celeron® N3350 1.1 Ghz, 4 GB DDR3 SODIMM, M.2 SSD, 128 GB, Windows® 10 IoT Enterprise LTSC 2019 (64-bit), Multi-language, 2x Ethernet (100/1000 Mbps), RJ45, 1 x COM RS-232/422/485, 2 x COM RS-232, 2x USB 2.0, 2x USB 3.0, 2x DisplayPort					
<b>BASICLINE2 PANEL PC2000</b>					
2404846	BL2 PPC 2000	Konfigürasyon için satış temsilcimiz ile görüşünüz.	1	<b>sorunuz</b>	DRB
Intel® Pentium® N4200 1.1 Ghz, 8 GB DDR3 SODIMM, M.2 SSD, 128 GB, Windows® 10 IoT Enterprise LTSC 2019 (64-bit), Multi-language, 2x Ethernet (100/1000 Mbps), RJ45, 1 x COM RS-232/422/485, 2 x COM RS-232, 2x USB 2.0, 2x USB 3.0, 2x DisplayPort					
<b>BASICLINE2 PANEL PC2100</b>					
1105780	BL2 PPC 2100	Konfigürasyon için satış temsilcimiz ile görüşünüz.	1	<b>sorunuz</b>	DRB
Intel® Pentium® Quad-Core, 4 GB DDR3 SODIMM, M.2 SSD, 128 GB, Windows® 10 IoT Enterprise LTSC 2019 (64-bit), Multi-language, 2x Ethernet (100/1000 Mbps), RJ45, 1 x COM RS-232/422/485, 2 x COM RS-232, 2x USB 2.0, 2x USB 3.0, 2x DisplayPort					
<b>BASICLINE2 PANEL PC3100</b>					
1105781	BL2 PPC 3100	Konfigürasyon için satış temsilcimiz ile görüşünüz.	1	<b>sorunuz</b>	DRB
Intel® Core™ i3-6100U 2.3 GHz, 8 GB DDR3 SODIMM, M.2 SSD, 128 GB, Windows® 10 IoT Enterprise LTSC 2019 (64-bit), Multi-language, 2x Ethernet (100/1000 Mbps), RJ45, 1 x COM RS-232/422/485, 2 x COM RS-232, 2x USB 2.0, 2x USB 3.0, 2x DisplayPort					
<b>BASICLINE2 PANEL PC7000</b>					
1016236	BL2 PPC 7000	Konfigürasyon için satış temsilcimiz ile görüşünüz.	1	<b>sorunuz</b>	DRB
Intel® Core™ i5-7442EQ 2.10/2.90 GHz, 8 GB DDR4 SODIMM, M.2 SSD, 128 GB, Windows® 10 IoT Enterprise LTSC 2019 (64-bit), Multi-language, 2x Ethernet (100/1000 Mbps), RJ45, 1 x COM RS-232/422/485, 2 x COM RS-232, 2x USB 2.0, 2x USB 3.0, 2x DisplayPort					
<b>BASICLINE2 PANEL PC7100</b>					
1105782	BL2 PPC 7100	Konfigürasyon için satış temsilcimiz ile görüşünüz.	1	<b>sorunuz</b>	DRB
Intel® Core™ i5-6300U 2.4 GHz, 8 GB DDR3 SODIMM, M.2 SSD, 128 GB, Windows® 10 IoT Enterprise LTSC 2019 (64-bit), Multi-language, 2x Ethernet (100/1000 Mbps), RJ45, 1 x COM RS-232/422/485, 2 x COM RS-232, 2x USB 2.0, 2x USB 3.0, 2x DisplayPort					
<b>BASICLINE2 PANEL PC9100</b>					
1105783	BL2 PPC 9100	Konfigürasyon için satış temsilcimiz ile görüşünüz.	1	<b>sorunuz</b>	DRB
Intel® Core™ i7-6600U 2.6 GHz, 8 GB DDR3 SODIMM, M.2 SSD, 128 GB, Windows® 10 IoT Enterprise LTSC 2019 (64-bit), Multi-language, 2x Ethernet (100/1000 Mbps), RJ45, 1 x COM RS-232/422/485, 2 x COM RS-232, 2x USB 2.0, 2x USB 3.0, 2x DisplayPort					



BL2 PPC 1000



BL2 PPC 2000



BL2 PPC 2100



BL2 PPC 3100



BL2 PPC 7000



BL2 PPC 7100



BL2 PPC 9100

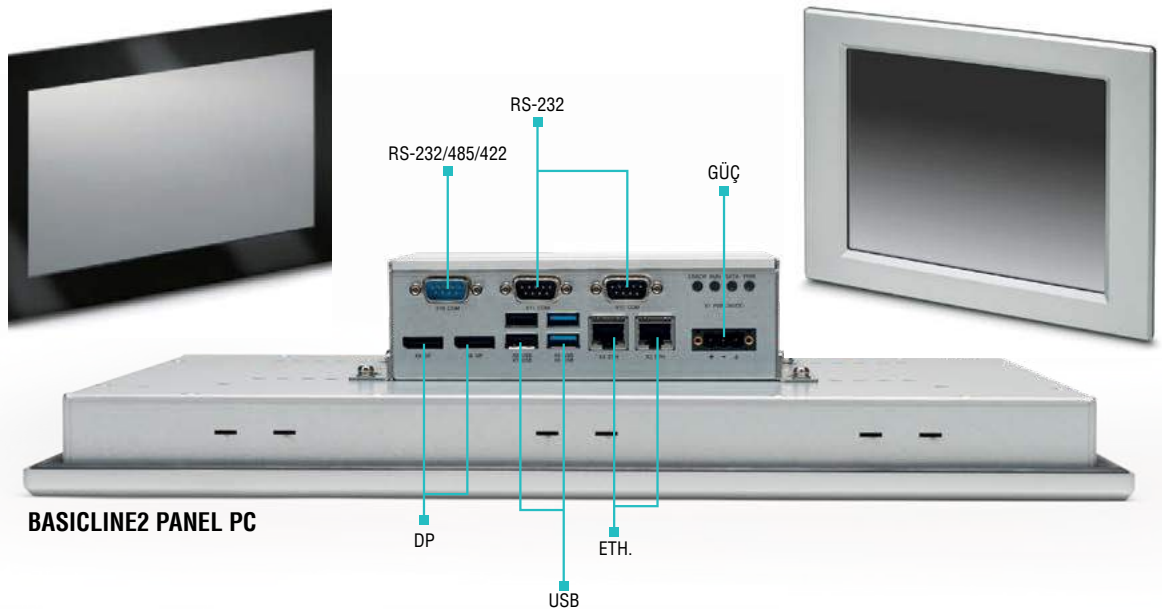

BASICLINE2 PANEL PC





DL PPC 15 1000

SİRNO.	TİP	AÇIKLAMA	AMBALAJ (Ad.)	BİRİM FİYAT (€/Ad.)	SATIŞ GRUBU
--------	-----	----------	---------------	---------------------	-------------

## DESIGNLINE PANEL PC IP 65

<b>YENİ</b>	1107937	DL PPC15M 2000	Konfigürasyon için satış temsilcimiz ile görüşünüz.	1	<b>sorunuz</b>	DRB
	2400017	DL PPC15M 7000	Konfigürasyon için satış temsilcimiz ile görüşünüz.	1	<b>sorunuz</b>	DRB
	2400015	DL PPC18.5M 7000	Konfigürasyon için satış temsilcimiz ile görüşünüz.	1	<b>sorunuz</b>	DRB
	2400016	DL PPC21.5M 7000	Konfigürasyon için satış temsilcimiz ile görüşünüz.	1	<b>sorunuz</b>	DRB

Interface özellikleri : 1 x COM (RS232, RS485, RS422), 1 x XGA, 5 x USB 2.0, 2 x ETH (100/1000 Mbit), 1 x Audio, -20 °C... + 55 °C çalışma sıcaklığı, IP 65 VESA montajlı.



- Yüksek performans
- Multi-touch panel
- Kolay ve farklı montaj opsiyonları
- IP 65 koruma

SİRNO. TİP AÇIKLAMA AMBALAJ (Ad.) BİRİM FİYAT (€/Ad.) SATIŞ GRUBU

## BOX PC

### VL BOX PC



VL BPC 2000

2402759	VL BPC 2000	Konfigürasyon için satış temsilcimiz ile görüşünüz.	1	<b>sorunuz</b>	DRB
---------	-------------	---	---	----------------	-----

1x COM (RS-232/ RS-422/ RS-485 selectable), 2 x ETH.(100/1000 Mbit), 4x USB, 1x VGA, 2 x COM (RS-232)

### BL2 BOX PC



BL2 BPC...

2404777	BL2 BPC 1000	Konfigürasyon için satış temsilcimiz ile görüşünüz.	1	<b>sorunuz</b>	DRB
---------	--------------	---	---	----------------	-----

2404844	BL2 BPC 2000	Konfigürasyon için satış temsilcimiz ile görüşünüz.	1	<b>sorunuz</b>	DRB
---------	--------------	---	---	----------------	-----

1016240	BL2 BPC 7000	Konfigürasyon için satış temsilcimiz ile görüşünüz.	1	<b>sorunuz</b>	DRB
---------	--------------	---	---	----------------	-----

1x COM (RS-232/ RS-422/ RS-485 selectable), 2 x COM RS-23, 2 x ETH.(100/1000 Mbit), 4x USB, 2x DisplayPort

### VALULINE 2



VL2 BPC ...

**YENİ**

2403046	VL2 BPC 1000	Konfigürasyon için satış temsilcimiz ile görüşünüz.	1	<b>sorunuz</b>	DRB
---------	--------------	---	---	----------------	-----

2400332	VL2 BPC 2000	Konfigürasyon için satış temsilcimiz ile görüşünüz.	1	<b>sorunuz</b>	DRB
---------	--------------	---	---	----------------	-----

2400492	VL2 BPC 3000	Konfigürasyon için satış temsilcimiz ile görüşünüz.	1	<b>sorunuz</b>	DRB
---------	--------------	---	---	----------------	-----

2400492	VL2 BPC 3000	Konfigürasyon için satış temsilcimiz ile görüşünüz.	1	<b>sorunuz</b>	DRB
---------	--------------	---	---	----------------	-----

2400333	VL2 BPC 7000	Konfigürasyon için satış temsilcimiz ile görüşünüz.	1	<b>sorunuz</b>	DRB
---------	--------------	---	---	----------------	-----

2400499	BL2 BPC 9000	Konfigürasyon için satış temsilcimiz ile görüşünüz.	1	<b>sorunuz</b>	DRB
---------	--------------	---	---	----------------	-----

2xEthernet (100/1000), 4xUSB 2.0, 1xDisplay port,1xPCI/PCIe, 1xCOM(RS232), 1xCOM(RS232/422/485), -20 +50°C

## VALUELINE 2 PANEL PC

### VL2 PPC 1000



VL2 PPC 1000

2403708	VL2 PPC7 1000	Konfigürasyon için satış temsilcimiz ile görüşünüz.	1	<b>sorunuz</b>	DRB
---------	---------------	---	---	----------------	-----

2403709	VL2 PPC9 1000	Konfigürasyon için satış temsilcimiz ile görüşünüz.	1	<b>sorunuz</b>	DRB
---------	---------------	---	---	----------------	-----

2403710	VL2 PPC12 1000	Konfigürasyon için satış temsilcimiz ile görüşünüz.	1	<b>sorunuz</b>	DRB
---------	----------------	---	---	----------------	-----

2403047	VL2 PPC 1000	Konfigürasyon için satış temsilcimiz ile görüşünüz.	1	<b>sorunuz</b>	DRB
---------	--------------	---	---	----------------	-----

### VL2 PPC 2000



VL2 PPC 2000

2400334	VLC PPC 2000	Konfigürasyon için satış temsilcimiz ile görüşünüz	1	<b>sorunuz</b>	DRB
---------	--------------	--	---	----------------	-----

### VL2 PPC 3000



VL2 PPC 3000

2400498	VLC PPC 3000	Konfigürasyon için satış temsilcimiz ile görüşünüz	1	<b>sorunuz</b>	DRB
---------	--------------	--	---	----------------	-----

### VL2 PPC 7000



VL2 PPC 7000

2400346	VLC PPC 7000	Konfigürasyon için satış temsilcimiz ile görüşünüz	1	<b>sorunuz</b>	DRB
---------	--------------	--	---	----------------	-----

### VL2 PPC 9000

**YENİ**

2400500	VL2 PPC 9000	Konfigürasyon için satış temsilcimiz ile görüşünüz	1	<b>sorunuz</b>	DRB
---------	--------------	--	---	----------------	-----

2xEthernet (100/1000), 4xUSB 2.0, 1xDisplay port,1xPCI/PCIe, 1xCOM(RS232), 1xCOM(RS232/422/485), -20 +50°C



SİP.NO.	TİP	AÇIKLAMA	AMBALAJ (Ad.)	BİRİM FİYAT (€/Ad.)	SATIŞ GRUBU
<b>VALUELINE IPC 2000</b>					
2402760	VL IPC 2000	Konfigürasyon için satış temsilcimiz ile görüşünüz.	1	Sorunuz	DRB



BL FPM ....

<b>DOKUNMATİK MONİTÖRLER</b>					
2402980	BL FPM 15.6	15.6" flat panel monitör kapasitif multi-touch ekran	1	<b>1.785,00</b>	DRB
2402981	BL FPM 18.5	18.5" flat panel monitör kapasitif multi-touch ekran	1	<b>1.964,00</b>	DRB
2400515	BL FPM 21.5	21.5" flat panel monitör kapasitif multi-touch ekran	1	<b>2.142,00</b>	DRB

## VISU+ App ile SCADA sistemlerinize mobil cihazlarınızdan rahatça erişebilirsiniz.



VISU+ App uygulamasını Google Play Store veya App Store'dan ücretsiz indirebilirsiniz.

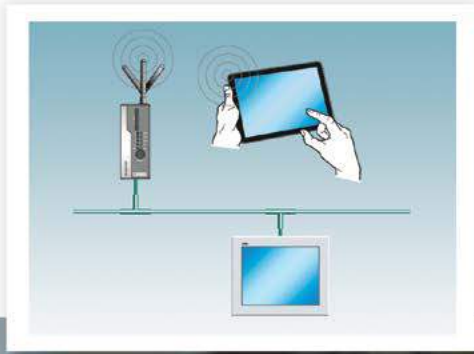

# Geniřletilebilir Ethernet özümleri

Yeni ethernet extender modüller ile ethernet ađlarınıızı 20 km.'ye kadar basit 2 damarlı kablo ile bađlayabilirsiniz. Bu sayede yönetilebilir ve yönetilemeyen ethernet networklerini birleřtirebilirsiniz. Tak&alıřtır ile ok basit bir řekilde devreye alınarak uygun entegrasyon sađlayabilirsiniz.



## Avantajlarınız

- Herhangi 2 damarlı kablo ile 20 km.'ye kadar ethernet haberleşmesi
- Karmaşık networklerde yönetilebilir ve yönetilemeyen ağ entegrasyonu
- Tüm cihaz ve portların kesintisiz uzaktan diyagnostiği
- Değiştirilebilir PLUGTRAB PT-IQ ile aşırı gerilim koruması
- Herhangi 2 damarlı kablo ile elektromanyetik etkileşim olmadan sistemin genişlemesi

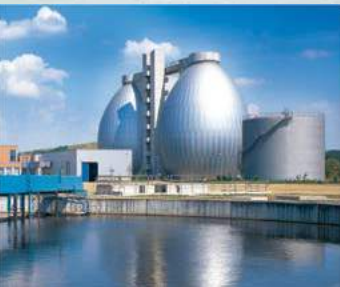

Su / Atık su istasyonu



Trafik yönetimi



Tünel



Enerji

# Phoenix Contact Fotovoltaik Sistemi Çözüm Mimarisi

Phoenix Contact Solar çözümler ile saha bağlantı elemanlarından, network kurulum ekipmanları ve izleme kontrol sistemlerine kadar komple çözüm sunulmaktadır.

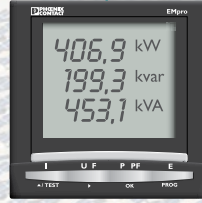

Enerji analizörü

Ethernet / MODBUS TCP

Endüstriyel switch

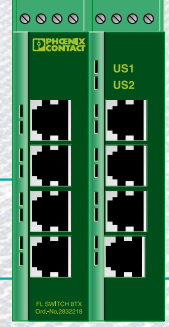

Web Panel

Sisteme web üzerinden erişilerek lokal kontroller yapılır.

## WEB VISIT

Web Visualization



SCADA - SQL Database

Kompakt kontrol sistemleri saha ekipmanları ile MODBUS RTU protokolü ile haberleşerek kolay, açık ve standart bir çözüm haline gelir.

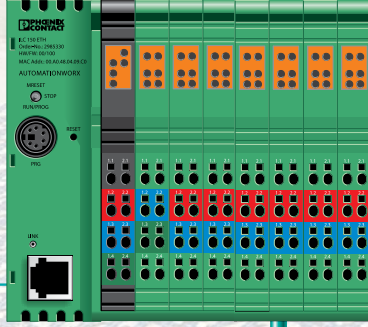

Kontrolör

MODBUS RTU



Saha akım ve gerilim izleme modüllerinden alınan veriler SQL veritabanında depolanır, sistemin verimlilik ve üretim raporları elde edilir.

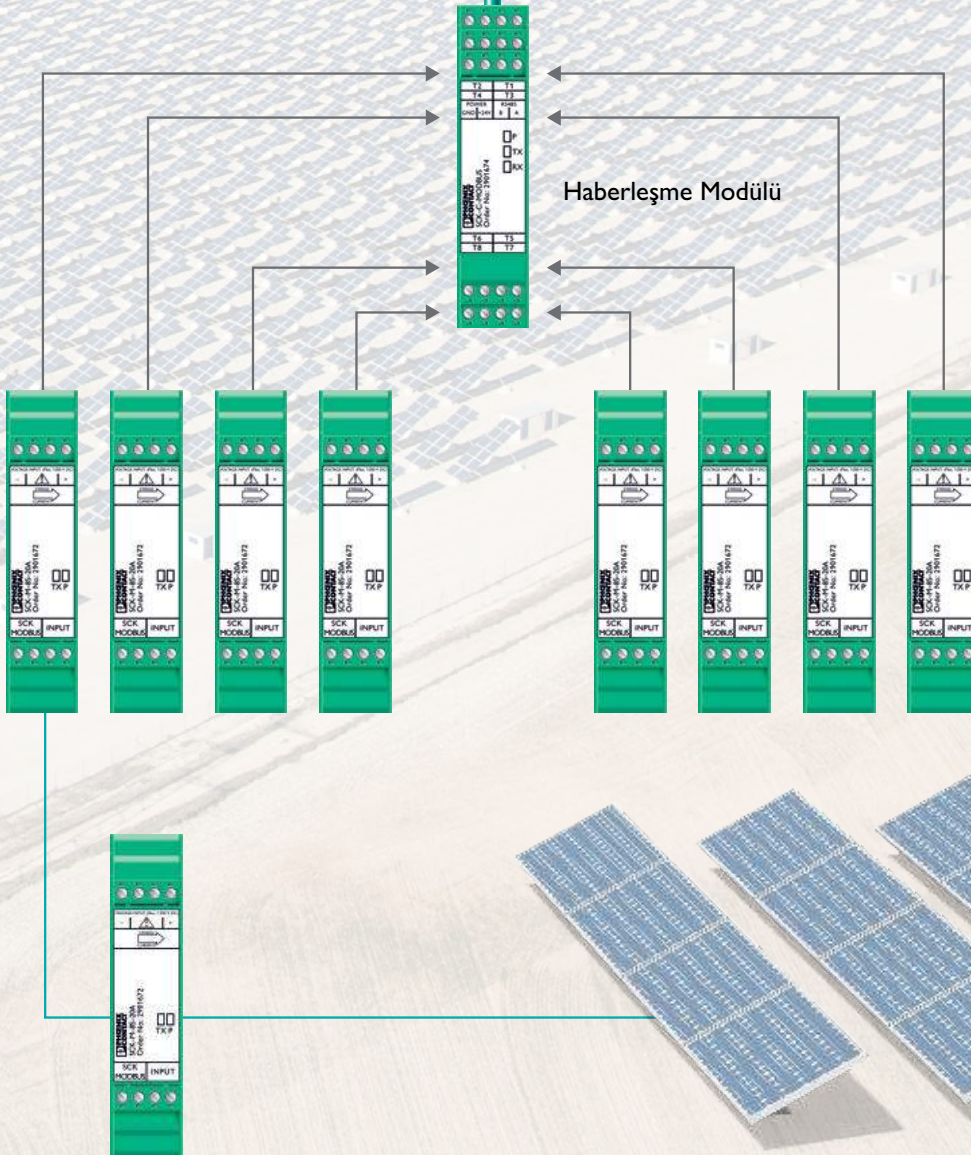

Akım izleme String modülleri

Gerilim ölçüm modülü

Fotovoltaik panel



SCK-C-MODBUS

SİPNO.	TİP	AÇIKLAMA	AMBALAJ (Ad.)	BİRİM FİYAT (€/Ad.)	SATIŞ GRUBU
<b>STRING İZLEME MODÜLLERİ</b>					
2901674	SCK-C-MODBUS	SCK izleme modülleri için Modbus haberleşme modülü (Maksimum 8 adet SCK modülü bağlanabilir)	1	315,00	CK4
2903241	SCK-M-I-8S-20A	Fotovoltaik dize (string) izleme modülü 8 kanal her kanal için maksimum 20A Entegre 1 adet analog giriş ve 1 adet dijital giriş	1	502,00	CK4
2903242	SCK-M-I-4S-20A	Fotovoltaik dize (string) izleme modülü 4 kanal her kanal için maksimum 20A Entegre ve 1 adet dijital giriş	1	378,00	CK4
2903591	SCK-M-U-1500V	1500 VDC'ye kadar analog çıkışlı (2...10V) gerilim izleme modülü	1	251,00	CK4
			Data kablosu	Solar kablosu	

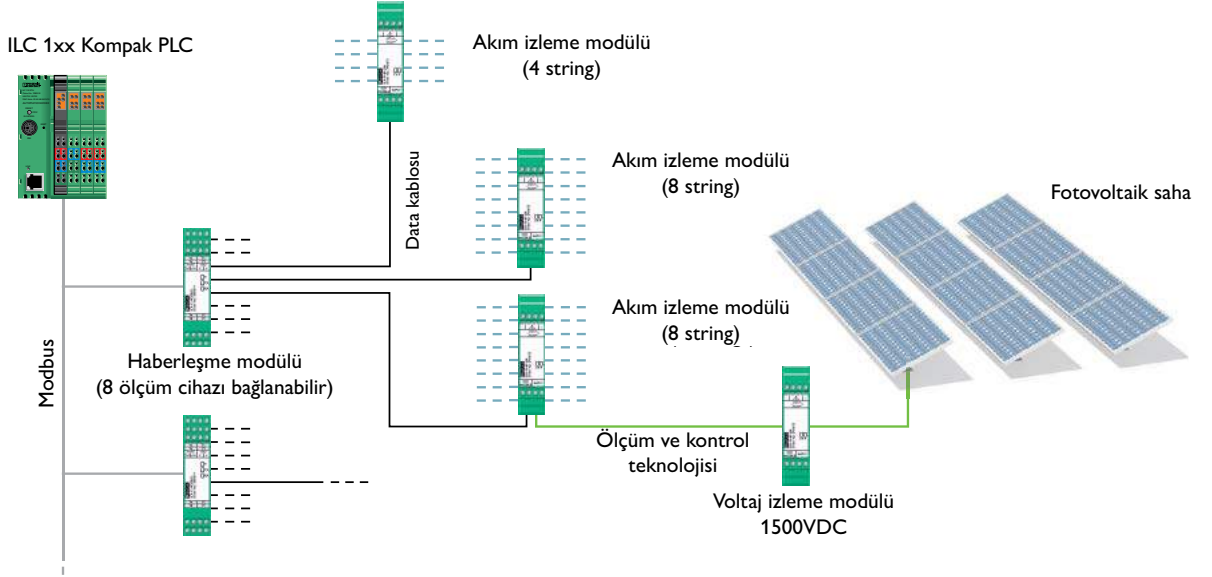

VAL-MS ...

## KORUMA MODÜLLERİ PV UYGULAMALARI

2800627	VAL-MS 1000DC-PV/2+V-FM	C Tipi 1000 V DC 'ye kadar izole veya topraklı İkaz kontaklı	1	235,00	CL1
2800628	VAL-MS 1000DC-PV/2+V	C Tipi 1000 V DC 'ye kadar izole veya topraklı	1	195,00	CL1
2801161	VAL-MS-T1/T2 1000DC-PV/2+V-FM	B/C Tipi 1000 V DC 'ye kadar sigortasız PV İkaz kontaklı	1	169,00	CL1
2801160	VAL-MS-T1/T2 1000DC-PV/2+V	B/C Tipi 1000 V DC 'ye kadar	1	140,00	CL1

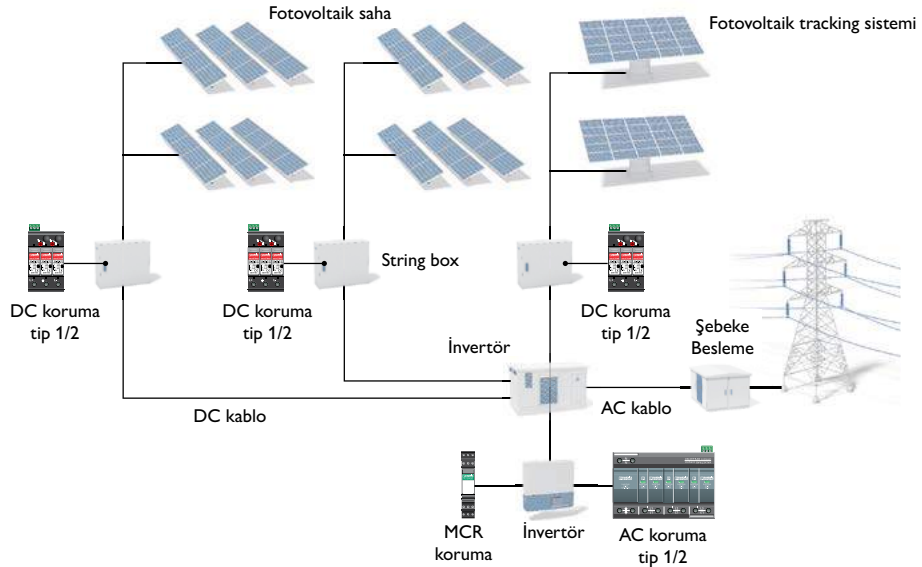



SİPNO.	TİP	AÇIKLAMA	AMBALAJ (Ad.)	BİRİM FİYAT (€/Ad.)	SATIŞ GRUBU
<b>SUNCLIX - MODÜLLERİ</b>					
1774674	PV-CF-S 2,5-6 (+)	Konnektör, 40 A, 1100 V, Yaylı bağlantı, 2,5 mm <sup>2</sup> ...6 mm <sup>2</sup> (+)	50	3,27	ABL
1774687	PV-CM-S 2,5-6 (-)	Konnektör, 40 A, 1100 V, Yaylı bağlantı, 2,5 mm <sup>2</sup> ...6 mm <sup>2</sup> (-)	50	3,27	ABL
1790784	PV-CF-S6-16 (+)	Konnektör, 65 A, 1500 V, Yaylı bağlantı, 6 mm <sup>2</sup> ...16 mm <sup>2</sup> (+)	25	7,92	ABL
1790797	PV-CM-S6-16 (-)	Konnektör, 65 A, 1500 V, Yaylı bağlantı, 6 mm <sup>2</sup> ...16 mm <sup>2</sup> (-)	25	7,92	ABL
1805135	PV-FT-CF-C-2,5-130-BU	Panel geçiş konnektörü, dişi (+), 2,5mm <sup>2</sup>	50	3,65	ABL
1805148	PV-FT-CM-C-2,5-130-RD	Panel geçiş konnektörü, erkek (-), 2,5 mm <sup>2</sup>	50	3,65	ABL
1805151	PV-FT-CF-C-4-130-BU	Panel geçiş konnektörü, dişi (+), 4 mm <sup>2</sup>	50	3,75	ABL
1805164	PV-FT-CM-C-4-130-RD	Panel geçiş konnektörü, erkek (-), 4 mm <sup>2</sup>	50	3,75	ABL
1805177	PV-FT-CF-C-6-130-BU	Panel geçiş konnektörü, dişi (+), 6 mm <sup>2</sup>	50	3,92	ABL
1805180	PV-FT-CM-C-6-130-RD	Panel geçiş konnektörü, erkek (-), 6 mm <sup>2</sup>	50	3,92	ABL
1775880	PV-FT-C-NUT BK	Panel geçiş konnektörleri için somun	100	0,37	ABL
1030649	PV-ED6/Y-120(2+/1-)	Kablolu Y dağıtıcı, 1 x erkek (-) - 2 x dişi (+)	10	53,00	ABL
1030650	PV-ED6/Y-120(1+/2-)	Kablolu Y dağıtıcı, 1 x dişi (+) - 2 x erkek (-)	10	53,00	ABL

Panel geçiş konnektörlerinin montajı için 1775880 nolu somun ayrıca alınmalıdır.



PV-C...-S 2,5-6



PV-YC 6/ 1-0,12-S03



## FOTOVOLTAİK SİSTEMLER İÇİN HIZLI VE KOLAY KABLOLAMA: SUNCLIX

Sahada montajı yapılabilen SUNCLIX geçmeli konnektörler fotovoltaik uygulamalar için özel tasarlanmıştır. Özel alet kullanmadan bağlantı sağlayan yay teknolojisi sayesinde SUNCLIX konnektörleri ile para ve zamandan tasarruf edin. TÜV onaylı solar geçmeli konnektörler 2,5 mm<sup>2</sup>'den 6 mm<sup>2</sup>'ye kadar olan fotovoltaik kablolar için uygundur ve 40A - 1100V taşıyabilirler. Erkek ve dişi konnektörler manuel olarak birbirine rahatlıkla takılabilir. Sadece tornavida ile açılabilen kilitleme yanlışıklıkla açılmaları karşı bağlantıyı korur.

### SUNCLIX - Kolay ve Güvenilir Montaj

1. Soyulmuş kabloyu yerleştirin
2. Yaylı kapatın
3. Muhafazayı kapatın, bitti!
4. Tornavida ile tekrar açılabilir

## SUNCLIX, Fotovoltaik Kablo için ihtiyacınız Olan Herşey

SUNCLIX konnektöre uyumlu farklı kablo kesitlerinde özel fotovoltaik kablolar mevcuttur. Bu kablolar tüm özel gereksinimleri karşılar, UV ve sıcaklık dayanımlıdır. PV kablolar ve Y dağıtıcıları metre ile sipariş edebilirsiniz. Ayrıca müşteri gereksinimlerine göre özel çözümler de mevcuttur.

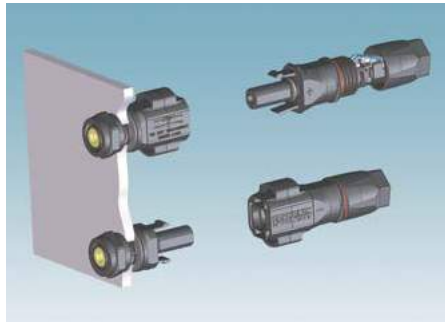

(+) ve (-) panel geçiş konnektörlerini cihaz tasarımınızda kullanabilirsiniz.





# Endüstri Çözümleri

Gelecek nesillere  
yaşanabilir bir dünya  
bırakmak için teknolojimizle  
**buradayız!!**



Su/Atık su ve Pompa istasyonu tesisleri için yüksek teknolojiye sahip kompakt veya genişletilebilir en yetenekli PLC-RTU sistemleri ile geniş alanlara yayılmış kapsamlı bir SCADA sistemi kurulabilirsiniz.

## Su/Atık Su Otomasyon ve SCADA çözümü

- GSM-GPRS Modem entegreli PLC-RTU kontrolörler
- IEC 60870-5-104, 101, DNP 3, ODP, OPC, HTTP, MQTT haberleşme
- Profibus-ModbusRTU/TCP,
- Profinet haberleşme
- Mail, Sms haberleşme
- Visu+ SCADA ve Raporlama
- Web erişimi
- Uzak erişim ve bakım imkanı
- Düşük maliyet



Sip.no.	Açıklama	Fiyat	Sayfa
0201061	D-SSK 0525 KER	55,66 ₺	44
0201139	EB 10- 6	28,97 ₺	47
0201278	FBI 3-15	42,59 ₺	45
0201317	FBI 3-20	60,41 ₺	45
0201333	FBI 2-15	30,99 ₺	45
0201346	FBI 2-20	42,94 ₺	45
0201692	MPS-IH YE	3,27 ₺	47
0201744	MPS-MT	17,62 ₺	47
0202060	D-SSK 110 KER	60,80 ₺	44
0202138	EB 10- 8	35,45 ₺	47
0203069	D-SSK 116 KER	69,65 ₺	44
0203137	EB 10-10	42,15 ₺	47
0203250	FBI 10- 6	50,36 ₺	45
0203263	FBI 10- 8	56,70 ₺	45
0203276	FBI 10-10	68,57 ₺	45
0203454	FBI 10-12	84,43 ₺	45
0205067	D-SSK 135 KER	97,62 ₺	44
0308029	D-URTK/S-BEN	11,20 ₺	44
0309109	URTK/S-BEN 10	55,58 ₺	32
0310020	D-URTK	11,93 ₺	44
0310211	TS-RTK	10,82 ₺	45
0310224	ATS-RTK	13,78 ₺	45
0310541	KSS 10	80,19 ₺	47
0311087	URTK/S	49,28 ₺	32
0311126	URTK/SP	92,77 ₺	32
0311171	FB 10- RTK/S	68,74 ₺	45
0311236	SB 2-RTK/S	15,53 ₺	47
0311265	SB 4-RTK/S	31,33 ₺	47
0311278	USB 2-RTK/S	17,31 ₺	47
0311333	PSBJ 3,5/18/6 BU	6,76 ₺	47
0311346	PSBJ 3,5/18/6 YE	6,76 ₺	47
0311375	PSBJ 3,5/18/6 GY	6,76 ₺	47
0311388	PSBJ 3,5/18/6 BK	6,76 ₺	47
0311540	KSS 8	70,95 ₺	47
0360012	SB 2-URTK/SP	27,15 ₺	47
0360025	SB 4-URTK/SP	41,32 ₺	47
0402174	NLS-CU 3/10 SN 1000MM	184,00 ₺	51
0404017	AK 4	5,37 ₺	51
0404033	AK 16	8,14 ₺	51
0404046	AK 35	17,95 ₺	51
0404428	AB/SS	16,03 ₺	51
0404431	AB2/SS	27,05 ₺	51
0404460	ABN2/SS	27,05 ₺	51
0421016	AKG 4 BU	7,78 ₺	51
0421029	AKG 4 GNYE	7,78 ₺	51
0423014	AKG 16 BU	11,10 ₺	51
0423027	AKG 16 GNYE	11,10 ₺	51
0424013	AKG 35 BU	20,72 ₺	51
0424026	AKG 35 GNYE	20,72 ₺	51
0441025	USLKG 2,5	33,91 ₺	30
0441041	USLKG 95	380,00 ₺	27
0441083	USLKG 3	67,53 ₺	30
0441119	USLKG 2,5 N	30,39 ₺	30
0441504	USLKG 5	25,61 ₺	30
0442079	USLKG 6 N	34,98 ₺	30
0443023	USLKG 16 N	56,15 ₺	30
0443049	USLKG 50	290,00 ₺	27
0443078	USLKG 50-IB	290,00 ₺	27
0444019	USLKG 35	132,60 ₺	30
0461018	SLKK 5	55,82 ₺	30
0501059	SSK 0525 KER-EX	116,74 ₺	35
0502058	SSK 110 KER-EX	143,60 ₺	35
0503057	SSK 116 KER-EX	159,00 ₺	35
0505055	SSK 135 KER-EX	466,00 ₺	35
0711852	UKH 240 BU	365,00 ₺	27
0800041	EMT (103X17) R TQ	2.578,00 ₺	79
0800050	EMT (50/28X13) R TQ	3.161,00 ₺	79
0800053	EMT (50X26) R TQ	2.604,00 ₺	79
0800054	EMT (50X26) R YE	2.604,00 ₺	79
0800067	WML 46 (25X38)R	2.593,00 ₺	68
0800073	WML 3 (13X10)R	3.761,00 ₺	68
0800075	WML 7,5 (25X13)R	7.539,00 ₺	68
0800076	WML 12 (25X19)R	3.033,00 ₺	68
0800289	WMS 2,4 (EX4)R	1.842,00 ₺	66
0800290	WMS 3,2 (EX5)R	1.379,00 ₺	66
0800293	WMS 9,5 (EX16)R	1.837,00 ₺	66
0800294	WMS 12,7 (EX20)R	2.865,00 ₺	66
0800295	WMS 19,1 (EX30)R	3.754,00 ₺	66
0800296	WMS 25,4 (EX40)R	3.557,00 ₺	66
0800300	WMS 2,4 (EX4)R YE	1.842,00 ₺	66
0800301	WMS 3,2 (EX5)R YE	1.379,00 ₺	66
0800302	WMS 4,8 (EX9)R YE	1.528,00 ₺	66

Sip.no.	Açıklama	Fiyat	Sayfa
0800304	WMS 9,5 (EX16)R YE	1.837,00 ₺	66
0800305	WMS 12,7 (EX20)R YE	2.865,00 ₺	66
0800307	UBE/D	20,70 ₺	64
0800310	UBE	17,97 ₺	64
0800346	EMLS (70X32)R SR	4.198,00 ₺	73
0800350	EMLS (76X51)R SR	5.260,00 ₺	73
0800351	EMLS (70X150)R SR	2.093,00 ₺	73
0800356	EMLS (85X32)R SR	4.198,00 ₺	73
0800360	EMLPR (26,5X17,5)	336,00 ₺	77
0800373	WMS 2,4 (30x4)R	1.720,00 ₺	66
0800375	WMS 4,8 (30X9)R	1.941,00 ₺	66
0800377	WMS 9,5 (30X16)R	3.507,00 ₺	66
0800379	WMS 2,4 (15x4)R	1.720,00 ₺	66
0800382	WMS 4,8 (15X9)R	1.941,00 ₺	66
0800407	WMS 2,4 (30x4)R YE	1.720,00 ₺	66
0800408	WMS 3,2 (30X5)R YE	2.854,00 ₺	66
0800412	WMS 2,4 (15x4)R YE	1.720,00 ₺	66
0800436	EMT (103X17) R YE	2.578,00 ₺	79
0800438	EMT (50/28X13) R YE	3.161,00 ₺	79
0800458	US-EML (20x8)	60,90 ₺	72
0800460	US-EML (20x8) YE	60,90 ₺	72
0800461	US-EML (17,5x8)	60,90 ₺	72
0800463	US-EML (17,5x8) YE	60,90 ₺	72
0800465	US-EML (104X140)	60,90 ₺	72
0800466	US-EML (104X140) SR	60,90 ₺	72
0800472	US-WML 6 (13x13)	62,60 ₺	68
0800473	US-WML 14 (25x19)	35,70 ₺	68
0800474	US-WML 36 (25x25)	62,60 ₺	68
0800546	EMLPR (26,5X14,5)	336,00 ₺	77
0800549	EMLF (108XE)R	5.230,00 ₺	72
0800551	EMLF (108XE)R SR	5.230,00 ₺	72
0800734	ZBFM 8/WH	55,00 ₺	61
0800886	E/NS 35 N	19,83 ₺	48
0800967	STP 5-2	11,29 ₺	64
0801358	THERMOMARK RIBBON 110 WMSU	4.725,00 ₺	80
0801360	THERMOMARK-RIBBON 64-WMSU	3.115,00 ₺	80
0801371	THERMOMARK RIBBON-110 TC	2.580,00 ₺	80
0801422	UCT-WMT (30X4)	52,40 ₺	65
0801430	UCT-WMT (10X4)	52,50 ₺	65
0801446	UCT-WMT (15X4)	54,30 ₺	65
0801453	UCT-WMT (23X4)	33,70 ₺	65
0801471	UCT-EM (20X9)	102,00 ₺	78
0801475	UCT-EM (17X9)	102,00 ₺	78
0801482	UCT-EM (17,5X7,5)	102,00 ₺	78
0801485	UCT-EM (10X8)	102,00 ₺	78
0801488	UCT-EM (18X8)	102,00 ₺	78
0801489	UCT-EM (21X8)	102,00 ₺	78
0801491	UCT-EM (17,5X9)	102,00 ₺	78
0801494	UCT-EM (20X7)	102,00 ₺	78
0801496	UCT-EM (17,5X8)	102,00 ₺	78
0801498	UCT-EM (10X7)	102,00 ₺	78
0801504	UCT-EM (15X10)	102,00 ₺	78
0801505	UCT-EM 30x5	102,00 ₺	64
0801681	NS 35/ 7,5 UNPERF 2000 mm	30,33 ₺	48
0801733	NS 35/7,5 PERF 2000 mm	34,02 ₺	48
0801820	EMLP (45X15)R	5.285,00 ₺	73
0801836	TML (EX2,8)R	5.684,00 ₺	62
0801837	TML (EX3,8)R	5.684,00 ₺	62
0801842	UCT-EM (17X8)	102,00 ₺	78
0801855	EMLP 30(45X10)R	8.233,00 ₺	73
0802683	TMT2 (EX11)R	3.052,00 ₺	60
0802687	EMLP (EX15)R SR	3.885,00 ₺	73
0802688	EMLP (EX30)R	4.924,00 ₺	73
0803187	EML-RS (45,7X45,7)R SR	2.539,00 ₺	72
0803341	TMP-US-MAG 1	2.642,00 ₺	81
0803342	TMP-UCT-MAG 1	2.642,00 ₺	81
0803343	TMP-UCT-MAG 2	2.642,00 ₺	81
0803344	TMP-UCT-MAG 3	2.642,00 ₺	81
0803345	TMP-UCT-MAG 4	2.642,00 ₺	81
0803347	TMP-UCT-MAG 5	2.642,00 ₺	81
0803348	TMP-UCT-MAG 6	2.642,00 ₺	81
0803349	TMP-UCT-MAG 7	2.642,00 ₺	81
0803350	TMP-UCT-MAG8	2.642,00 ₺	81
0803351	TMP-UCT-MAG9	2.642,00 ₺	81
0803352	TMP-UCT-MAG10	2.642,00 ₺	81
0803353	TMP-UCT-MAG11	2.642,00 ₺	81
0803354	TMP-UCT-MAG12	2.642,00 ₺	81
0803355	TMP-UCT-MAG13	2.642,00 ₺	81
0803356	TMP-UCT-MAG14	2.642,00 ₺	81
0803357	TMP-UCT-MAG15	2.642,00 ₺	81
0803358	TMP-UCT-MAG16	2.642,00 ₺	81
0803360	TMP-UCT-MAG17	2.642,00 ₺	81

Sip.no.	Açıklama	Fiyat	Sayfa
0803361	TMP-UCT-MAG18	2.642,00 ₺	81
0803363	TMP-UCT-MAG19	2.642,00 ₺	81
0803364	TMP-UCT-MAG20	2.642,00 ₺	81
0803365	TMP-UCT-MAG21	2.642,00 ₺	81
0803366	TMP-UCT-MAG22	2.642,00 ₺	81
0803367	TMP-UCT-MAG23	2.642,00 ₺	81
0803368	TMP-UCT-MAG24	2.642,00 ₺	81
0803369	TMP-UCT-MAG25	2.642,00 ₺	81
0803370	TMP-UCT-MAG26	2.642,00 ₺	81
0803371	TMP-UCT-MAG27	2.642,00 ₺	81
0803372	TMP-UCT-MAG28	2.642,00 ₺	81
0803373	TMP-UCT-MAG29	2.642,00 ₺	81
0803374	TMP-UCT-MAG30	2.642,00 ₺	81
0803387	EML-RS (45,7X45,7)R	2.539,00 ₺	72
0803390	THERMOMARK-RIBBON 25-WMSU	1.290,00 ₺	80
0803579	ZBFM 4/WH	57,70 ₺	61
0803595	ZBFM 5/WH	57,70 ₺	61
0803618	ZBFM 6/WH	57,70 ₺	61
0803689	BMKL 27X 18 SR	154,00 ₺	72
0803923	MM-WMS 3,2 (EX5)R C1 WH/BK	487,00 ₺	66
0803924	MM-WMS 4,8 (EX9)R C1 WH/BK	544,00 ₺	66
0803925	MM-WMS 6,4 (EX10)R C1 WH/BK	622,00 ₺	66
0803926	MM-WMS 9,5 (EX16)R C1 WH/BK	700,00 ₺	66
0803927	MM-WMS-2 3,2 (EX5)R C1 WH/BK	487,00 ₺	66
0803928	MM-WMS-2 4,8 (EX9)R C1 WH/BK	544,00 ₺	66
0803929	MM-WMS-2 6,4 (EX10)R C1 WH/BK	622,00 ₺	66
0803930	MM-WMS-2 9,5 (EX16)R C1 WH/BK	700,00 ₺	66
0803931	MM-WML 3 (EX10)R C1 WH/BK	513,00 ₺	67
0803932	MM-WML 5 (EX10)R C1 WH/BK	619,00 ₺	67
0803933	MM-EMLC (EX10)R C1 WH/BK	412,00 ₺	71
0803934	MM-EMLC (EX12)R C1 WH/BK	429,00 ₺	71
0803936	MM-EMLC (EX18)R C1 WH/BK	471,00 ₺	71
0803937	MM-EMLF (EX10)R C1 WH/BK	360,00 ₺	71
0803938	MM-EMLF (EX12)R C1 WH/BK	378,00 ₺	71
0803939	MM-EMLF (EX18)R C1 WH/BK	429,00 ₺	71
0803940	MM-EMLC (EX24)R C1 WH/BK	514,00 ₺	71
0803941	MM-EMLF (EX10)R C1 YE/BK	360,00 ₺	71
0803942	MM-EMLF (EX12)R C1 YE/BK	378,00 ₺	71
0803943	MM-EMLF (EX18)R C1 YE/BK	429,00 ₺	71
0803944	MM-EMLC (EX24)R C1 YE/BK	514,00 ₺	71
0803963	MM-EMT (EX6)R C1 WH/BK	425,00 ₺	65
0803965	MM-EMT (EX8)R C1 WH/BK	467,00 ₺	65
0803966	MM-EMT (EX15)R C1 WH/BK	560,00 ₺	65
0803967	MM-EMT (EX17)R C1 WH/BK	616,00 ₺	65
0803968	MM-EMT (EX18)R C1 WH/BK	678,00 ₺	65
0803969	MM-EMT (EX23)R C1 WH/BK	813,00 ₺	65
0803970	MM-EML (EX10)R C1 WH/BK	378,00 ₺	71
0803971	MM-EML (EX12)R C1 WH/BK	395,00 ₺	71
0803972	MM-EML (EX18)R C1 WH/BK	416,00 ₺	71
0803973	MM-EML (EX24)R C1 WH/BK	499,00 ₺	71
0803974	MM-EML (EX10)R C1 SR/BK	378,00 ₺	71
0803975	MM-EML (EX12)R C1 SR/BK	395,00 ₺	71
0803976	MM-EML (EX18)R C1 SR/BK	416,00 ₺	71
0803978	MM-EML (EX24)R C1 SR/BK	499,00 ₺	71
0803982	MM-TMT (EX6,35)R C1 WH/BK	497,00 ₺	60
0803983	MM-TMT (EX9,5)R C1 WH/BK	546,00 ₺	60
0804024	EO-CF/UT	84,04 ₺	49
0804025	EO-CF/UT/GN	84,04 ₺	49
0804026	EO-CF/UT/LED	100,87 ₺	49
0804027	EO-CF/UT/LED/GN	100,87 ₺	49
0804038	EO-CF/PT	98,36 ₺	49
0804040	EO-CF/PT/LED	117,98 ₺	49
0805003	THERMOMARK GO.K BAG	696,00 ₺	80
0805004	THERMOMARK GO.K BELT CLIP	151,00 ₺	80
0805009	THERMOFOX/ACCU	715,00 ₺	80
0805010	THERMOFOX/ADAPTER	858,00 ₺	80
0806631	GPE 60x12 SR/R	336,00 ₺	74
0806877	GPE 27		

Sip.no.	Açıklama	Fiyat	Sayfa
0807889	GPE 28x17,5 SR	336,00 ₺	74
0808011	PATG 4/23	0,8154 ₺	64
0808095	ESL 40x17	92,40 ₺	79
0808105	ESL 26x6	113,00 ₺	79
0808231	ESL 24x4	92,40 ₺	79
0808244	ESL 44x7	113,00 ₺	79
0808257	ESL 29x8	92,40 ₺	79
0808260	PABL 15X4	217,00 ₺	65
0809298	GBS-ZB/26x6	27,80 ₺	64
0809421	KLM-A+ESL 44x7	15,90 ₺	64
0810562	STP 5-3	13,13 ₺	64
0810588	GBS 5-25x12	11,98 ₺	64
0811969	KLM 3	5,08 ₺	64
0812120	ZB 12	7,47 ₺	61
0814788	KLM 3-L	15,21 ₺	64
0816045	EML (15x9)R YE	1.044,00 ₺	72
0816210	TMT 10 R	6.541,00 ₺	60
0816235	EMT (10x4)R	4.359,00 ₺	65
0816252	WML 6 (13x13)R	11.993,00 ₺	68
0816265	EMT (24x4)R	4.613,00 ₺	65
0816278	WMTB (24x8)R	5.379,00 ₺	69
0816281	WMT 2,4 (15x4)R	3.601,00 ₺	66
0816375	TMT 4 R	8.874,00 ₺	60
0816430	TMT 5 R	8.674,00 ₺	60
0816498	TMT 6 R	8.049,00 ₺	60
0816553	TMT 8 R	6.555,00 ₺	60
0816605	TMT 100 R	6.541,00 ₺	60
0816663	EML (10x7)R	3.661,00 ₺	72
0816676	EML (10x7)R YE	3.661,00 ₺	72
0816728	EML (16,5x5)R YE	1.408,00 ₺	72
0816731	EML (16x7)R YE	4.195,00 ₺	72
0816744	EML (17,5x8)R	1.264,00 ₺	72
0816757	EML (17,5x8)R YE	1.264,00 ₺	72
0816760	EML (19x6)R	1.433,00 ₺	72
0816786	EML (20x8)R	1.139,00 ₺	72
0816799	EML (20x8)R YE	1.139,00 ₺	72
0816838	EML (25,4x12,7)R YE	2.550,00 ₺	72
0816854	EML (26,5x12)R SR	3.658,00 ₺	72
0816883	EML (26,5x17,5)R SR	2.669,00 ₺	72
0816896	EML (26,5x17,5)R YE	2.669,00 ₺	72
0816922	EML (30x20)R	2.689,00 ₺	72
0816935	EML (30x20)R YE	2.689,00 ₺	72
0816951	EML (38x17)R	5.614,00 ₺	72
0816980	EML (40x8)R	5.812,00 ₺	72
0817002	EML (51x25)R SR	2.610,00 ₺	72
0817028	EML (51x25)R	2.610,00 ₺	72
0817031	EML (51x25)R YE	2.610,00 ₺	72
0817060	EML (70x32)R	3.480,00 ₺	72
0817073	EML (70x32)R YE	3.480,00 ₺	72
0817099	EML (70x50)R	2.294,00 ₺	72
0817112	EML (100x73)R SR	2.372,00 ₺	72
0817125	EML (100x73)R	2.372,00 ₺	72
0817141	EML (100x90)R SR	2.339,00 ₺	72
0817154	EML (100x90)R	2.339,00 ₺	72
0817222	WMT 3,5 (15x5)R	3.722,00 ₺	66
0817235	WMT 4,2 (15x6)R	4.739,00 ₺	66
0817248	WMT 5,5 (15x8)R	5.300,00 ₺	66
0817251	WMT 8,4 (17x10)R	5.555,00 ₺	66
0817264	EMT (25x6)R	4.613,00 ₺	65
0817277	EMT (29x8)R	4.977,00 ₺	65
0817293	EMT (40x17)R	4.811,00 ₺	65
0817316	WMTB (35x15)R	5.379,00 ₺	69
0817329	EMT (15x4)R	4.493,00 ₺	65
0817358	EMT (15X4)R YE	4.493,00 ₺	65
0817361	EMT (23x4)R	4.593,00 ₺	65
0817507	WML 18 (12x12)R	7.002,00 ₺	68
0817510	WML 36 (25X38)R	8.932,00 ₺	68
0817523	WML 5 (25x10)R	7.984,00 ₺	68
0817536	WML 14 (25x19)R	6.089,00 ₺	68
0817549	WML 14 (25x19)R YE	6.089,00 ₺	68
0817552	WML 14 (38x19)R	6.269,00 ₺	68
0818069	UC-TM 10	49,30 ₺	61
0818072	UC-TM 8	45,70 ₺	61
0818085	UC-TM 6	48,80 ₺	61
0818108	UC-TM 5	48,80 ₺	61
0818111	UC-TM 4	52,10 ₺	61
0818124	UC-TMF 10	50,40 ₺	61
0818137	UC-TMF 8	58,70 ₺	61
0818140	UC-TMF 6	43,80 ₺	61
0818153	UC-TMF 5	43,80 ₺	61
0818166	UC-TMF 4	52,10 ₺	61
0818179	UC-WMC 7,5 (23x8)	25,90 ₺	67

Sip.no.	Açıklama	Fiyat	Sayfa
0818182	UC-WMC 4,4 (15x5,5)	22,20 ₺	67
0818195	UC-WMC 4,4 (23x5,5)	18,48 ₺	67
0818205	UC-WMC 3,1 (15x4)	26,70 ₺	67
0818218	UC-WMC 3,1 (23x4)	18,48 ₺	67
0819194	UC-TM 12	50,50 ₺	61
0819217	UC-TM 16	50,50 ₺	61
0819233	UC-TMF 12	47,70 ₺	61
0819262	UC-TMF 16	45,50 ₺	61
0819291	UC-EMLP (11x9) WH	52,00 ₺	74
0819301	UC-EMLP (15x5) WH	52,00 ₺	74
0819314	UC-EMLP (17x9) WH	52,00 ₺	74
0819327	UC-EMLP (20x8) WH	52,00 ₺	74
0819330	UC-EMLP (60 x15) WH	43,30 ₺	74
0819343	UC-EMLP (60 x 30) WH	43,30 ₺	74
0819372	UC-WMT (10x4)	42,70 ₺	65
0819398	UC-WMT (15x4)	35,40 ₺	65
0819411	UC-WMT (23x4)	30,50 ₺	65
0819437	UC-WMT (30x4)	28,10 ₺	65
0819453	EMLP (13x9)R	1.490,00 ₺	73
0819479	EMLP (20x7)R	1.788,00 ₺	73
0819505	EMLP (60x30)R	6.339,00 ₺	73
0819518	EMLP (27x8)R SR	2.437,00 ₺	73
0819521	EMLP (27x12,5)R SR	3.830,00 ₺	73
0819534	EMLP (27x18)R SR	5.267,00 ₺	73
0819547	EMLP (45x15)R SR	5.285,00 ₺	73
0819550	EMLP 24 (30x12)R	7.471,00 ₺	73
0819563	EMLP 24 (30x12)R SR	7.471,00 ₺	73
0819631	UC-WMC 3,1 (30x4)	18,48 ₺	67
0819657	UC-WMC 4,4 (30x5,5)	18,48 ₺	67
0819673	UC-WMC 7,5 (30x8)	25,90 ₺	67
0820183	UC-WMTBA (29x8)	70,00 ₺	69
0820426	UC-WMTBA (24x5)	70,00 ₺	69
0820468	UC-WMTBA (60x11)	70,00 ₺	69
0822259	UC-EMP (60x15) WH	25,90 ₺	78
0822275	UC-EMP (60x30) WH	25,90 ₺	78
0822440	PATG 1/30	0,5652 ₺	64
0822453	PATG 2/30	0,6118 ₺	64
0822615	UC-EMLP (15x5) YE	52,00 ₺	74
0822628	UC-EMLP (17X9) YE	52,00 ₺	74
0822631	UC-EMLP (20X8) YE	52,00 ₺	74
0825382	UC-WMC 5,6 (23x8)	25,90 ₺	67
0825396	UC-WMC 5,6 (30x8)	25,90 ₺	67
0825427	UC-EMP (27x8) WH	45,90 ₺	78
0825439	UC-EMP (27x15) WH	25,90 ₺	78
0825445	UC-EMP (27x18) WH	45,90 ₺	78
0825457	UC-EMP (49x15) WH	25,90 ₺	78
0825469	UC-EMLP (27x12,5) WH	55,20 ₺	74
0825475	UC-EMLP (27x18) WH	55,20 ₺	74
0825491	UC-EM (10x8) WH	53,40 ₺	78
0825495	UC-EM (17,5x7,5) WH	53,40 ₺	78
0825497	UC-EM (18x8) WH	53,40 ₺	78
0825499	UC-EM (20x7) WH	53,40 ₺	78
0825507	UC-EM (21x8) WH	53,40 ₺	78
0826514	SD-WMTBS (S) YE	0,6729 ₺	70
0826527	SD-WMTBS (NU) YE	0,6729 ₺	70
0826530	SD-WMTB (70X10)	4,29 ₺	70
0826543	SD-WMTB (100X10)	5,79 ₺	70
0826556	SD-WMTBS (NU) VA	1,46 ₺	70
0826569	SD-WMTB (30x10) VA	6,36 ₺	70
0826572	SD-WMTB (47x10) VA	7,15 ₺	70
0826585	SD-WMTB (70x10) VA	7,95 ₺	70
0826598	SD-WMTB (92x10) VA	8,74 ₺	70
0826608	SD-WMTB (111x10) VA	9,53 ₺	70
0826611	SD-WMTBS (CH) YE	0,6729 ₺	70
0826624	SD-WMTBS (SY) YE	0,6729 ₺	70
0826640	SD-WMTBS (CH) VA	1,46 ₺	70
0826653	SD-WMTBS (SY) VA	1,46 ₺	70
0826831	GPK/SK296x200x0,8 WH/BK	214,00 ₺	74
0826832	GPK/SK296x200x0,8 BK/WH	214,00 ₺	74
0826833	GPK/SK296x200x0,8 YE/BK	214,00 ₺	74
0826839	GPK/SK296x200x0,8 SR/BK	214,00 ₺	74
0827446	CARRIER-EMP 22 (27X12,5)	14,62 ₺	77
0827447	CARRIER-EMP 22 (27x15)	15,28 ₺	77
0827448	CARRIER-EMP 22 (27x18)	15,28 ₺	77
0827451	CARRIER-EMP (27x15)	7,98 ₺	77
0827452	CARRIER-EMP (49x15)	8,65 ₺	77
0827453	CARRIER-EMP (60x15)	9,31 ₺	77
0827454	CARRIER-EMP (60x30)	9,97 ₺	77
0827903	UC-EMLP (49x15) WH	31,10 ₺	74
0828004	UC-WMC 1,9 (15x4)	26,70 ₺	67
0828295	TMT (EX9,5)R	2.556,00 ₺	60
0828376	UC-WMTB (44x15)	23,40 ₺	69

Sip.no.	Açıklama	Fiyat	Sayfa
0828570	UCT-WMS 3,2 (12x4)	63,80 ₺	66
0828571	UCT-WMS 4,7 (12x5,5)	63,80 ₺	66
0828572	UCT-WMS 3,2 (12x4) YE	63,80 ₺	66
0828573	UCT-WMS 4,7 (12x5,5) YE	63,80 ₺	66
0828732	UCT-TM 4	35,40 ₺	60
0828734	UCT-TM 5	35,40 ₺	60
0828736	UCT-TM 6	35,40 ₺	60
0828740	UCT-TM 8	33,90 ₺	60
0828742	UCT-TMF 4	38,80 ₺	61
0828744	UCT-TMF 5	31,80 ₺	61
0828746	UCT-TMF 6	31,80 ₺	61
0828748	UCT-TMF 8	43,90 ₺	61
0828765	US-WMT (10x4)	80,00 ₺	65
0828767	US-WMT (15x4)	80,00 ₺	65
0828769	US-WMT (23x4)	66,50 ₺	65
0828770	US-WMT (30x4)	68,10 ₺	65
0828771	US-WMTB (24x5)	103,00 ₺	69
0828772	US-WMTB (29x8)	94,00 ₺	69
0828773	US-WMTB (44x15)	67,10 ₺	69
0828775	US-EMP (27x8)	92,40 ₺	77
0828777	US-EMP (27x15)	92,40 ₺	77
0828778	US-EMP (27x18)	83,00 ₺	77
0828779	US-EMP (27x27)	83,00 ₺	77
0828780	US-EMP (49x15)	83,00 ₺	77
0828781	US-EMP (60x15)	72,20 ₺	77
0828782	US-EMP (60x30)	46,00 ₺	77
0828789	US-EMLP (11x9)	253,00 ₺	73
0828790	US-EMLP (15x5)	384,00 ₺	73
0828792	US-EMLP (17x7)	257,00 ₺	73
0828795	US-EMLP (20x9)	214,00 ₺	73
0828797	US-EMLP (27x8)	172,00 ₺	73
0828798	US-EMLP (27x12,5)	129,00 ₺	73
0828799	US-EMLP (27x15)	127,00 ₺	73
0828800	US-EMLP (27x18)	106,00 ₺	73
0828803	US-EMLP (49x15)	91,20 ₺	73
0828804	US-EMLP (60x15)	84,70 ₺	73
0828805	US-EMLP (60x30)	44,40 ₺	73
0828806	US-EMLP (85,6x54)	70,90 ₺	73
0828807	US-EMLP (100X60)	84,50 ₺	73
0828844	US-EMP (27x8) YE	92,40 ₺	77
0828845	US-EMP (27x8) SR	92,40 ₺	77
0828849	US-EMP (27x15) SR	92,40 ₺	77
0828850	US-EMP (27x18) YE	83,00 ₺	77
0828851	US-EMP (27x18) SR	83,00 ₺	77
0828852	US-EMP (27x27) YE	83,00 ₺	77
0828853	US-EMP (27x27) SR	83,00 ₺	77
0828854	US-EMP (49x15) YE	83,00 ₺	77
0828855	US-EMP (49x15) SR	83,00 ₺	77
0828856	US-EMP (60x15) YE	72,20 ₺	77
0828857	US-EMP (60x15) SR	72,20 ₺	77
0828858	US-EMP (60x30) YE	46,00 ₺	77
0828859	US-EMP (60x30) SR	46,00 ₺	77
0828871	US-EMLP (11x9) YE	253,00 ₺	73
0828873	US-EMLP (15x5) YE	384,00 ₺	73
0828877	US-EMLP (17x7) YE	257,00 ₺	73
0828883	US-EMLP (20x9) YE	214,00 ₺	73
0828889	US-EMLP (27x8) YE	172,00 ₺	73
0828890	US-EMLP (27x8) SR	172,00 ₺	73
0828891	US-EMLP (27x12,5) YE	129,00 ₺	73
0828892	US-EMLP (27x12,5) SR	129,00 ₺	73
0828893	US-EMLP (27x15) YE	127,00 ₺	73
0828894	US-EMLP (27x15) SR	127,00 ₺	73
0828895	US-EMLP (27X18) YE	106,00 ₺	73
0828896	US-EMLP (27X18) SR	106,00 ₺	73
0828901	US-EMLP (49x15) YE	91,20 ₺	73
0828902	US-EMLP (49x15) SR	91,20 ₺	73
0828903	US-EMLP (60x15) YE	84,70 ₺	73
0828904	US-EMLP (60x15) SR	84,70 ₺	73
082890			

Sip.no.	Açıklama	Fiyat	Sayfa
0828986	CARRIER-EMLP 22 (27x15)	15,28 ₺	77
0828987	CARRIER-EMLP 22 (27x18)	15,28 ₺	77
0829142	UCT-TM 10	36,70 ₺	60
0829144	UCT-TM 12	36,70 ₺	60
0829146	UCT-TM 16	28,20 ₺	60
0829204	UCT-TMF 10	37,70 ₺	61
0829214	UCT-TMF 12	34,40 ₺	61
0829218	UCT-TMF 16	34,10 ₺	61
0829237	UCT1-TMF 5	34,40 ₺	62
0829482	UCT1-TM 5	38,20 ₺	62
0829483	UCT1-TM 6	38,20 ₺	62
0829484	UCT-TM 3,5	35,40 ₺	60
0829486	UCT-TMF 3,5	38,80 ₺	61
0829520	CARRIER-EMP (1000X15) COVER	40,40 ₺	77
0829530	CARRIER-EMP (1000X15) TR	68,60 ₺	77
0829535	EMPPR (27X15)	3,16 ₺	77
0829536	EMPPR (27X18)	3,16 ₺	77
0829560	CARRIER/L-EMP (1000X15) TR	68,60 ₺	77
0830303	US-EMLP (8,8X15)	91,20 ₺	73
0830304	US-EMLP (104X135)	88,60 ₺	73
0830305	US-EMLP (104X135) YE	88,60 ₺	73
0830306	US-EMLP (104X135) SR	88,60 ₺	73
0830316	US-EMLP (8,8X15) YE	91,20 ₺	73
0830407	WMTB HF (40X12)R	8.497,00 ₺	69
0830408	WMTB HF (40X12)R YE	8.497,00 ₺	69
0830409	WMTB HF (55X15)R	11.110,00 ₺	69
0830410	WMTB HF (55X15)R YE	11.110,00 ₺	69
0830411	WMTB HF (55X25)R	8.170,00 ₺	69
0830412	WMTB HF (55X25)R YE	8.170,00 ₺	69
0830424	WM-CARRIER/B (55X15)LPR	17,96 ₺	69
0830429	PML-W100 (25X25)R	1.836,00 ₺	79
0830430	PML-W100 (50X50)R	2.558,00 ₺	79
0830431	PML-W100 (100X100)R	3.349,00 ₺	79
0830434	PML-W101 (50X50)	137,00 ₺	79
0830435	PML-W101 (100X100)	247,00 ₺	79
0830453	PML-W200 (100X100)R	4.019,00 ₺	79
0830483	EML (50X10)R	3.986,00 ₺	72
0830484	EML (50X10)R YE	3.986,00 ₺	72
0830673	WML 5 (25X10)R YE	7.984,00 ₺	68
0830674	WML 6 (13X13)R YE	11.993,00 ₺	68
0830687	WML 3 (13X10)A4	116,00 ₺	68
0830688	WML 3 (13X10)A4 YE	116,00 ₺	68
0830689	WML 5 (25X10)A4	116,00 ₺	68
0830690	WML 5 (25X10)A4 YE	116,00 ₺	68
0830691	WML 7,5 (25X13)A4	116,00 ₺	68
0830692	WML 7,5 (25X13)A4 YE	116,00 ₺	68
0830693	WML 14 (25X19)A4	116,00 ₺	68
0830694	WML 14 (25X19)A4 YE	116,00 ₺	68
0830695	WML 22 (35X25)A4	116,00 ₺	68
0830696	WML 22 (35X25)A4 YE	116,00 ₺	68
0830697	WML 36 (25X38)A4	116,00 ₺	68
0830698	WML 36 (25X38)A4 YE	116,00 ₺	68
0830711	WML-FLAG 6 (20X10)R	5.367,00 ₺	68
0830712	WML-FLAG 6 (30X10)R	5.796,00 ₺	68
0830713	WML-FLAGV 6 (20X10)R	5.367,00 ₺	68
0830714	WML-FLAGV 6 (30X10)R	5.796,00 ₺	68
0830768	US-TML(104x3,8)	69,20 ₺	62
0830780	UCT-WMCO 2,9 (12X4)	37,30 ₺	67
0830781	UCT-WMCO 2,9 (18X4)	40,20 ₺	67
0830782	UCT-WMCO 3,5 (12X4)	40,50 ₺	67
0830783	UCT-WMCO 3,5 (18X4)	44,20 ₺	67
0830784	UCT-WMCO 4,1 (12X4)	44,20 ₺	67
0830785	UCT-WMCO 4,1 (18X4)	49,00 ₺	67
0830786	UCT-WMCO 4,7 (12X4)	44,20 ₺	67
0830787	UCT-WMCO 4,7 (18X4)	49,00 ₺	67
0830902	UM1-TMF (5X5)	10,64 ₺	62
0830903	UM1-TM (6X10)	11,83 ₺	62
0830904	UM1-TMF (6X5)	10,64 ₺	62
0830905	UM1-TM (5X10)	11,83 ₺	62
0831204	UCT-WMCO 2,9 (12X4) YE	37,30 ₺	67
0831205	UCT-WMCO 2,9 (18X4) YE	40,20 ₺	67
0831206	UCT-WMCO 3,5 (12X4) YE	40,50 ₺	67
0831207	UCT-WMCO 3,5 (18X4) YE	44,20 ₺	67
0831208	UCT-WMCO 4,1 (12X4) YE	44,20 ₺	67
0831209	UCT-WMCO 4,1 (18X4) YE	49,00 ₺	67
0831210	UCT-WMCO 4,7 (12X4) YE	44,20 ₺	67
0831211	UCT-WMCO 4,7 (18X4) YE	49,00 ₺	67
0831500	LS-WMTB-AL (29X8)	1.056,00 ₺	70
0831501	LS-WMTB-AL (40X15)	539,00 ₺	70
0831502	LS-WMTB-AL (60X15)	631,00 ₺	70
0831503	LS-WMTB-AL (100X15)	448,00 ₺	70
0831505	LS-WMTB-AL (D30)	610,00 ₺	70

Sip.no.	Açıklama	Fiyat	Sayfa
0831508	LS-WMTB-AL (29X8) BK	1.056,00 ₺	70
0831509	LS-WMTB-AL (40X15) BK	539,00 ₺	70
0831510	LS-WMTB-AL (60X15) BK	631,00 ₺	70
0831511	LS-WMTB-AL (100X15) BK	448,00 ₺	70
0831513	LS-WMTB-AL (D30) BK	610,00 ₺	70
0831516	LS-WMTB-V4A (29X8)	1.012,00 ₺	70
0831517	LS-WMTB-V4A (40X15)	516,00 ₺	70
0831518	LS-WMTB-V4A (60X15)	604,00 ₺	70
0831519	LS-WMTB-V4A (100X15)	429,00 ₺	70
0831521	LS-WMTB-V4A (D30)	741,00 ₺	70
0831580	LS-EMLP-AL (27X15)	746,00 ₺	76
0831581	LS-EMLP-AL (27X18)	653,00 ₺	76
0831582	LS-EMLP-AL (49X15)	821,00 ₺	76
0831583	LS-EMLP-AL (60X15)	616,00 ₺	76
0831584	LS-EMLP-AL (60X30)	394,00 ₺	76
0831585	LS-EMLP-AL (85,6X54)	403,00 ₺	76
0831586	LS-EMLP-AL (100X60)	258,00 ₺	76
0831589	LS-EMLP-AL (27X15) BK	746,00 ₺	76
0831590	LS-EMLP-AL (27X18) BK	653,00 ₺	76
0831591	LS-EMLP-AL (49X15) BK	821,00 ₺	76
0831592	LS-EMLP-AL (60X15) BK	616,00 ₺	76
0831593	LS-EMLP-AL (60X30) BK	394,00 ₺	76
0831594	LS-EMLP-AL (85,6X54) BK	403,00 ₺	76
0831595	LS-EMLP-AL (100X60) BK	258,00 ₺	76
0831615	LS-EMSP-AL (39X15)	488,00 ₺	78
0831616	LS-EMSP-AL (50X15)	366,00 ₺	78
0831617	LS-EMSP-AL (50X30)	247,00 ₺	78
0831618	LS-EMSP-AL (75,6X54)	240,00 ₺	78
0831619	LS-EMSP-AL (90X60)	153,00 ₺	78
0831620	LS-EMSP-AL (110X80)	470,00 ₺	78
0831621	LS-EMSP-AL (150X80)	487,00 ₺	78
0831622	LS-EMSP-AL (150X120)	270,00 ₺	78
0831623	LS-EMSP-AL (170X180)	351,00 ₺	78
0831626	LS-EMSP-AL (39X15) BK	488,00 ₺	78
0831627	LS-EMSP-AL (50X15) BK	366,00 ₺	78
0831628	LS-EMSP-AL (50X30) BK	247,00 ₺	78
0831629	LS-EMSP-AL (75,6X54) BK	240,00 ₺	78
0831630	LS-EMSP-AL (90X60) BK	153,00 ₺	78
0831631	LS-EMSP-AL (110X80) BK	470,00 ₺	78
0831632	LS-EMSP-AL (150X80) BK	487,00 ₺	78
0831633	LS-EMSP-AL (150X120) BK	270,00 ₺	78
0831634	LS-EMSP-AL (170X180) BK	351,00 ₺	78
0831653	LS-EMSP-V4A (39X15)	468,00 ₺	78
0831654	LS-EMSP-V4A (50X15)	329,00 ₺	78
0831655	LS-EMSP-V4A (50X30)	272,00 ₺	78
0831656	LS-EMSP-V4A (75,6X54)	273,00 ₺	78
0831657	LS-EMSP-V4A (90X60)	148,00 ₺	78
0831661	LS-EMP-AL (27X15)	396,00 ₺	78
0831662	LS-EMP-AL (27X18)	347,00 ₺	78
0831663	LS-EMP-AL (49X15)	436,00 ₺	78
0831669	LS-EMP-AL (27X15) BK	396,00 ₺	78
0831670	LS-EMP-AL (27X18) BK	347,00 ₺	78
0831671	LS-EMP-AL (49X15) BK	436,00 ₺	78
0831678	LS-EMLP (11X9) WH	700,00 ₺	76
0831679	LS-EMLP (13X9) WH	700,00 ₺	76
0831680	LS-EMLP (17X7) WH	700,00 ₺	76
0831681	LS-EMLP (17X9) WH	545,00 ₺	76
0831682	LS-EMLP (17,5X12) WH	545,00 ₺	76
0831683	LS-EMLP (17,5X15) WH	545,00 ₺	76
0831684	LS-EMLP (20X7) WH	700,00 ₺	76
0831685	LS-EMLP (20X8) WH	545,00 ₺	76
0831689	LS-EMLP (27X12,5) WH	545,00 ₺	76
0831690	LS-EMLP (27X15) WH	545,00 ₺	76
0831691	LS-EMLP (27X18) WH	545,00 ₺	76
0831694	LS-EMLP (45X15) WH	312,00 ₺	76
0831695	LS-EMLP (49X15) WH	312,00 ₺	76
0831696	LS-EMLP (60X15) WH	312,00 ₺	76
0831697	LS-EMLP (60X30) WH	312,00 ₺	76
0831698	LS-EMLP (85,6X54) WH	312,00 ₺	76
0831699	LS-EMLP (100X60) WH	312,00 ₺	76
0831700	LS-EMLP 24 (30X12) WH	312,00 ₺	76
0831701	LS-EMLP 30 (45X10) WH	312,00 ₺	76
0831702	LS-EMLP 32 (38X14) WH	312,00 ₺	76
0831705	LS-EMLP (11X9) SR	700,00 ₺	76
0831706	LS-EMLP (13X9) SR	700,00 ₺	76
0831707	LS-EMLP (17X7) SR	700,00 ₺	76
0831708	LS-EMLP (17X9) SR	545,00 ₺	76
0831709	LS-EMLP (17,5X12) SR	545,00 ₺	76
0831710	LS-EMLP (17,5X15) SR	545,00 ₺	76
0831711	LS-EMLP (20X7) SR	700,00 ₺	76
0831712	LS-EMLP (20X8) SR	545,00 ₺	76
0831716	LS-EMLP (27X12,5) SR	545,00 ₺	76

Sip.no.	Açıklama	Fiyat	Sayfa
0831717	LS-EMLP (27X15) SR	545,00 ₺	76
0831718	LS-EMLP (27X18) SR	545,00 ₺	76
0831721	LS-EMLP (45X15) SR	312,00 ₺	76
0831722	LS-EMLP (49X15) SR	312,00 ₺	76
0831723	LS-EMLP (60X15) SR	312,00 ₺	76
0831724	LS-EMLP (60X30) SR	312,00 ₺	76
0831725	LS-EMLP (85,6X54) SR	312,00 ₺	76
0831726	LS-EMLP (100X60) SR	312,00 ₺	76
0831727	LS-EMLP 24 (30X12) SR	312,00 ₺	76
0831728	LS-EMLP 30 (45X10) SR	312,00 ₺	76
0831729	LS-EMLP 32 (38X14) SR	312,00 ₺	76
0831732	LS-EMLP (11X9) YE	700,00 ₺	76
0831733	LS-EMLP (13X9) YE	700,00 ₺	76
0831734	LS-EMLP (17X7) YE	700,00 ₺	76
0831735	LS-EMLP (17X9) YE	545,00 ₺	76
0831736	LS-EMLP (17,5X12) YE	545,00 ₺	76
0831737	LS-EMLP (17,5X15) YE	545,00 ₺	76
0831738	LS-EMLP (20X7) YE	700,00 ₺	76
0831739	LS-EMLP (20X8) YE	545,00 ₺	76
0831743	LS-EMLP (27X12,5) YE	545,00 ₺	76
0831744	LS-EMLP (27X15) YE	545,00 ₺	76
0831745	LS-EMLP (27X18) YE	545,00 ₺	76
0831748	LS-EMLP (45X15) YE	312,00 ₺	76
0831749	LS-EMLP (49X15) YE	312,00 ₺	76
0831750	LS-EMLP (60X15) YE	312,00 ₺	76
0831751	LS-EMLP (60X30) YE	312,00 ₺	76
0831752	LS-EMLP (85,6X54) YE	312,00 ₺	76
0831753	LS-EMLP (100X60) YE	312,00 ₺	76
0831784	LS-EML (180X180) BK-WH	487,00 ₺	72
0832100	UCT-WMCO 1,9 (23X4)	60,10 ₺	67
0832104	UCT-WMCO 4,7 (23X4)	68,70 ₺	67
0832105	UCT-WMCO 5,4 (23X8)	68,70 ₺	67
0832106	UCT-WMCO 6,1 (23X8)	76,30 ₺	67
0832107	UCT-WMCO 6,8 (23X8)	84,60 ₺	67
0832108	UCT-WMCO 7,5 (23X8)	78,30 ₺	67
0899000	E S6 A 100X100X80	2.807,00 ₺	52
0899001	E S6 A 150X100X80	2.885,00 ₺	52
0899002	E S6 A 200X100X80	2.935,00 ₺	52
0899012	E S6 A 300X200X120	4.042,00 ₺	52
0899013	E S6 A 400X200X120	4.561,00 ₺	52
0899020	E1 S6 A 260X260X160	4.674,00 ₺	53
0899024	E1 S6 A 200X300X160	4.477,00 ₺	53
0899032	E1 S6 A 200X380X160	6.030,00 ₺	53
0899034	E1 S6 A 500X400X160	6.273,00 ₺	53
0899036	E1 S6 A 382X458X160	6.273,00 ₺	53
0899042	E1 S6 A 400X500X160	6.787,00 ₺	53
0899047	C S6 A 200X200X120	4.692,00 ₺	52
0899048	C1 S6 A 200X200X160	5.425,00 ₺	53
0899079	E S6 A 300X400X200	6.082,00 ₺	52
0899084	C S6 A 260X260X210	5.979,00 ₺	52
0899090	C S6 A 260X380X210	6.192,00 ₺	52
0899103	C1 S6 A 350X500X210	9.484,00 ₺	53
0899127	C S6 A 400X650X260	14.550,00 ₺	52
0899131	C1 S6 A 508X762X300	21.896,00 ₺	53
0899132	C S6 A 600X800X300	18.203,00 ₺	



Sip.no.	Açıklama	Fiyat	Sayfa
0899653	C1 S4 A 350X500X210	8.743,00 €	53
0899677	C S4 A 400X650X260	10.503,00 €	52
0899681	C1 S4 A 508X762X300	18.186,00 €	53
0899682	C S4 A 600X800X300	15.059,00 €	52
0899683	C1 S4 A 600X800X300	18.114,00 €	53
0899685	C1 S4 A 800X800X300	18.576,00 €	53
0921011	ST-SJ-UK 4	20,85 €	32
0921037	ST-SILED 24-UK 4	95,17 €	32
0921053	ST-SILA 250-UK 4	56,72 €	32
1000708	AK-DST/UK	11,46 €	64
1002329	BLUEMARK ID COLOR	243.247,00 €	80
1003334	BLUEMARK ID	177.504,00 €	80
1004306	KLM	12,43 €	64
1004319	KLM 1	9,68 €	64
1004348	KLM-A	14,25 €	64
1005208	KMK	16,52 €	70
1005211	KMK 3	26,00 €	70
1005266	KMK 2	13,17 €	70
1005305	KMK 4	18,81 €	70
1005955	FL EPA 2	634,00 €	286
1005957	FL EPA 2 RSMA	689,00 €	286
1006188	FL SWITCH 2214-2SFX	1.500,00 €	281
1006191	FL SWITCH 2314-2SFP	2.142,00 €	281
1007352	AXL F PWM2 1H	330,00 €	265
1009220	FL SWITCH 2308 PN	1.233,00 €	281
1009222	FL SWITCH 2306-2SFP PN	1.518,00 €	281
1013025	PATG 1/15	0,3704 €	64
1013038	PATG 2/15	0,3976 €	64
1013041	PATG 3/15	0,4915 €	64
1013054	PATG 4/15	0,5328 €	64
1013119	PATO 1/15	0,7688 €	64
1013122	PATO 2/15	1,24 €	64
1013135	PATO 3/15	1,41 €	64
1013148	PATO 4/15	1,70 €	64
1013151	PABA WH/15	23,90 €	65
1013261	PAB-KTL	6,67 €	70
1013698	PABA YE/15	23,90 €	65
1013740	PATG 0/15	0,4187 €	64
1013753	PABA WH/10	23,90 €	65
1013766	PABA YE/10	23,90 €	65
1013779	PABA WH/23	23,90 €	65
1013782	PABA YE/23	23,90 €	65
1013795	PATG 0/10	0,4187 €	64
1013805	PATG 1/10	0,3704 €	64
1013818	PATG 2/10	0,3976 €	64
1013821	PATG 3/10	0,4915 €	64
1013847	PATG 1/23	0,4801 €	64
1013850	PATG 2/23	0,5118 €	64
1013863	PATG 3/23	0,6258 €	64
1013876	PATO 1/10	0,7688 €	64
1013889	PATO 2/10	1,2400 €	64
1013892	PATO 1/23	0,9874 €	64
1013957	PAB-KTL23	4,95 €	70
1014082	UCT-WMTBA (24X4)	101,00 €	69
1014083	UCT-WMTBA (24X4) YE	101,00 €	69
1014086	UCT-WMTBA (40X17)	101,00 €	69
1014087	UCT-WMTBA (40X17) YE	101,00 €	69
1014154	PML-M106 (D200)	235,00 €	79
1014166	PML-M110 (D200)	235,00 €	79
1014303	PMM (EX20)R	1.231,00 €	79
1014304	PMM (EX20)R SR	1.231,00 €	79
1014309	PMM (EX30)R	1.788,00 €	79
1014310	PMM (EX30)R SR	1.788,00 €	79
1014315	PMM (EX50)R	3.065,00 €	79
1014316	PMM (EX50)R SR	3.065,00 €	79
1014498	PRC 3-FC-MS6 8-21	15,02 €	198
1014502	PRC 3-FC-MS6 8-12	13,26 €	198
1014529	PRC 3-FC-MS6 12-16	13,26 €	198
1014531	PRC 5-FC-MS6 16-21	13,26 €	198
1016236	BL2 PPC 7000	Sorunuz €	306
1016240	BL2 BPC 7000	Sorunuz €	308
1017448	AGK PT 4x6/M10	43,56 €	43
1017450	AGK PT 8x6/M10	66,99 €	43
1017454	AGK PT 4x6/M12	45,30 €	43
1017491	TDPT 2,5/ 2-SC-5,08	0,88 €	220
1017492	TDPT 2,5/ 3-SC-5,08	1,31 €	220
1017493	TDPT 2,5/ 4-SC-5,08	1,75 €	220
1017494	TDPT 2,5/ 5-SC-5,08	2,20 €	220
1017495	TDPT 2,5/ 6-SC-5,08	2,62 €	220
1017503	TDPT 2,5/ 2-SP-5,08	0,86 €	220
1017504	TDPT 2,5/ 3-SP-5,08	1,31 €	220
1017505	TDPT 2,5/ 4-SP-5,08	1,75 €	220

Sip.no.	Açıklama	Fiyat	Sayfa
1017506	TDPT 2,5/ 5-SP-5,08	2,20 €	220
1017507	TDPT 2,5/ 6-SP-5,08	2,62 €	220
1017514	TDPT 4/ 2-SC-6,35-ZB	1,15 €	220
1017515	TDPT 4/ 3-SC-6,35-ZB	1,71 €	220
1017516	TDPT 4/ 4-SC-6,35-ZB	2,28 €	220
1017521	TDPT 4/ 2-SP-6,35-ZB	1,79 €	220
1017522	TDPT 4/ 3-SP-6,35-ZB	2,69 €	220
1017523	TDPT 4/ 4-SP-6,35-ZB	3,57 €	220
1018291	ESSENTIAL-PS/3AC/24DC/240W/EE	141,00 €	111
1018294	ESSENTIAL-PS/3AC/24DC/960W/EE	312,00 €	111
1018299	ESSENTIAL-PS/3AC/24DC/480W/EE	213,00 €	111
1019420	SCC 5	66,15 €	50
1019421	SCC 10	76,03 €	50
1019422	SCC 15	88,27 €	50
1019423	SCC 20	117,90 €	50
1019570	ICS25-TL77X12-7035	4,80 €	242
1019703	ICS25-G77X12-7035	3,00 €	242
1020304	AXC F IL ADAPT	184,00 €	251
1026765	FL SWITCH 1000T-2POE-GT-2SFP	750,00 €	283
1026922	FL SWITCH 4004T-8POE-4SFP	3.350,00 €	283
1026923	FL SWITCH 4000T-8POE-2SFP	2.661,00 €	283
1026924	FL SWITCH 4000T-4POE-SFP	2.107,00 €	283
1026929	FL SWITCH 1000T-8POE-GT-2SFP	1.214,00 €	283
1026932	FL SWITCH 1001T-4POE-GT-SFP	1.000,00 €	283
1026937	FL SWITCH 1001T-4POE-GT	938,00 €	283
1027669	SACC-DSI-FS-5CON-M16-L180 PP	12,50 €	212
1027670	SACC-DSI-FSD-4CON-M16/0,5 PP	16,74 €	212
1027683	SACC-E-FS-5CON-M16/0,5 PP	13,96 €	212
1027686	SACC-E-FSD-4CON-M16/0,5 PP	15,17 €	212
1027696	SACC-DSI-FSD-4CON-M16-L180 PP	13,84 €	212
1027843	AXL F IOL8 2H	515,00 €	265
1028067	PTFIX 2X2,5 GY	5,88 €	12
1028068	PTFIX 2X2,5 BU	5,88 €	12
1028069	PTFIX 2X2,5 RD	5,88 €	12
1028072	PTFIX 2X2,5 BN	5,88 €	12
1028074	PTFIX 2X2,5 BK	5,88 €	12
1028078	PTFIX 2X2,5-FE	5,88 €	12
1028360	PTFIX 2X4 GY	7,50 €	13
1028361	PTFIX 2X4 BU	7,50 €	13
1028362	PTFIX 2X4 RD	7,50 €	13
1028365	PTFIX 2X4 BN	7,50 €	13
1028367	PTFIX 2X4 BK	7,50 €	13
1028371	PTFIX 2X4-FE	7,50 €	13
1029994	RSCWE 6-3/4SL	1.413,00 €	33
1029997	RSCWE 6-3/4SL GN	1.413,00 €	33
1030003	FTP-3/4SL GN	1.480,00 €	33
1030004	FTP-3/4SL	1.480,00 €	33
1030010	FBP-3/4SL	129,07 €	33
1030649	PV-ED6/Y-120(2+1-)	53,00 €	197
1030649	PV-ED6/Y-120(2+1-)	53,00 €	315
1030650	PV-ED6/Y-120(1+2-)	53,00 €	197
1030650	PV-ED6/Y-120(1+2-)	53,00 €	315
1031673	FL SWITCH 2316 PN	1.911,00 €	281
1031683	FL SWITCH 2314-2SFP PN	2.232,00 €	281
1031721	CRIMPFOX DUO 10	3.337,00 €	82
1032470	REL-IR-BL- 24DC/2X21	4,14 €	106
1032521	REL-IR-BL- 24DC/4X21	4,12 €	106
1032526	REL-IR-BL/L- 24DC/2X21	4,14 €	106
1032527	REL-IR-BL/L- 24DC/4X21	4,12 €	106
1032528	REL-IR-BL-230AC/2X21	4,11 €	106
1032529	REL-IR-BL-230AC/4X21	4,39 €	106
1032530	REL-IR-BL/L-230AC/2X21	4,39 €	106
1032531	REL-IR-BL/L-230AC/4X21	4,69 €	106
1032532	REL-OR-BL- 24DC/3X21	5,81 €	107
1032536	REL-OR-BL/L- 24DC/3X21	5,81 €	107
1032537	REL-OR-BL-230AC/3X21	6,28 €	107
1032538	REL-OR-BL/L-230AC/3X21	6,28 €	107
1032919	ELR 1-SC-24DC/600AC-20	92,10 €	110
1032920	ELR 1-SC-230AC/600AC-20	101,90 €	110
1032921	ELR 1-SC-24DC/600AC-30	113,00 €	110
1032922	ELR 1-SC-230AC/600AC-30	124,00 €	110
1032926	ELR 1-SC-24DC/600AC-50	145,00 €	110
1032927	ELR 1-SC-230AC/600AC-50	162,00 €	110
1033708	VAL-MS 1500DC-PV/2+V	211,00 €	167
1033725	VAL-MS 1500DC-PV/2+V-FM	253,00 €	167
1038567	TC MOBILE I/O X200-4G	747,00 €	290
1038568	TC MOBILE I/O X200-4G AC	747,00 €	290
1039829	TRIO-PS-IP67/3AC/24DC/20	757,00 €	113
1039830	TRIO-PS-IP67/1AC/24DC/20	757,00 €	113
1041740	NBC-PP-G1PGY	16,48 €	206
1041740	NBC-PP-G1PGY	16,48 €	285
1041760	CUC-I-D1ZNI-S/R4GC8	28,70 €	206

Sip.no.	Açıklama	Fiyat	Sayfa
1043193	FL WLAN 5110	1.197,00 €	286
1043501	SD FLASH 2GB PLCNEXT MEMORY	178,00 €	251
1043682	FP 0,8/ 12-FV-SH 7,85	3,88 €	224
1043683	FP 0,8/ 32-FV-SH 7,85	5,34 €	224
1043684	FP 0,8/ 52-FV-SH 7,85	6,21 €	224
1043685	FP 0,8/ 80-FV-SH 7,85	10,67 €	224
1043710	FP 0,8/ 12-FV-SH 4,85	3,77 €	224
1043711	FP 0,8/ 32-FV-SH 4,85	5,19 €	224
1043713	FP 0,8/ 52-FV-SH 4,85	6,03 €	224
1043714	FP 0,8/ 80-FV-SH 4,85	10,36 €	224
1043731	FP 0,8/ 12-MV-SH 2,65	3,88 €	224
1043733	FP 0,8/ 32-MV-SH 2,65	5,34 €	224
1043756	FP 0,8/ 50-MV-SH 2,65	6,21 €	224
1043757	FP 0,8/ 80-MV-SH 2,65	10,67 €	224
1043786	FP 0,8/ 12-MV-SH 1,15	3,77 €	224
1043787	FP 0,8/ 32-MV-SH 1,15	5,19 €	224
1043789	FP 0,8/ 50-MV-SH 1,15	6,03 €	224
1043790	FP 0,8/ 80-MV-SH 1,15	10,36 €	224
1044024	FL SWITCH 2208 PN	804,00 €	281
1044028	FL SWITCH 2206-2SFX PN	1.090,00 €	281
1044029	FL SWITCH 2216 PN	1.233,00 €	281
1044030	FL SWITCH 2214-2SFX PN	1.590,00 €	281
1044345	BM ID-CARTR. BK	4.021,00 €	80
1044346	BM ID-CARTR. CY	4.021,00 €	80
1044347	BM ID-CARTR. MA	4.021,00 €	80
1044348	BM ID-CARTR. YE	4.021,00 €	80
1044350	BM ID-CLEANING CARTR.	1.924,00 €	80
1044355	BM ID-ADAPTER PLATE-US	5.361,00 €	80
1045923	PTFIX 2X1,5 GY	5,36 €	11
1045925	PTFIX 2X1,5 BU	5,36 €	11
1045929	PTFIX 2X1,5 RD	5,36 €	11
1045933	PTFIX 2X1,5-FE	5,36 €	11
1045935	PTFIX 2X1,5 BN	5,36 €	11
1045937	PTFIX 2X1,5 BK	5,36 €	11
1046008	PLCNEXT ENGINEER	Sorunuz €	251
1046568	AXC F 2152 STARTERKIT	2.742,00 €	251
1046608	PTFIX 4X1,5 GY	10,71 €	11
1046610	PTFIX 4X1,5 BU	10,71 €	11
1046611	PTFIX 4X1,5 RD	10,71 €	11
1046614	PTFIX 4X1,5 BN	10,71 €	11
1046616	PTFIX 4X1,5 BK	10,71 €	11
1046620	PTFIX 4X1,5-FE	10,71 €	11
1046666	BTP 2070W	738,00 €	304
1046667	BTP 2102W	998,00 €	304
1046961	PTFIX 4/12X1,5 GY	35,86 €	11
1046962	PTFIX 4/12X1,5 BU	35,86 €	11
1046963	PTFIX 4/12X1,5 RD	35,86 €	11
1046964	PTFIX 4/12X1,5 BN	35,86 €	11
1046967	PTFIX 4/12X1,5 BK	35,86 €	11
1046971	PTFIX 4/12X1,5-FE	35,86 €	11
1046985	PTFIX 4/12X1,5-NS15A GY	42,63 €	11
1046986	PTFIX 4/12X1,5-NS15A BU	42,63 €	11
1046987	PTFIX 4/12X1,5-NS15A RD	42,63 €	11
1046988	PTFIX 4/12X1,5-NS15A BN	42,63 €	11
1046991	PTFIX 4/12X1,5-NS15A BK	42,63 €	11
1046996	PTFIX 4/12X1,5-NS15A-FE	42,63 €	11
1047418	PTFIX 4/18X1,5 GY	51,91 €	11
1047419	PTFIX 4/18X1,5 BU	51,91 €	11
1047420	PTFIX 4/18X1,5 RD	51,91 €	11
1047421	PTFIX 4/18X1,5 BN	51,91 €	11
1047424	PTFIX 4/18X1,5 BK	51,91 €	11
1047429	PTFIX 4/18X1,5-FE	51,91 €	11
1047442	PTFIX 4/18X1,5-NS15A GY	58,68 €	11
1047443	PTFIX 4/18X1,5-NS15A BU	58,68 €	11
1047444	PTFIX 4/18X1,5-NS15A RD	58,68 €	11
1047445	PTFIX 4/18X		

Sip.no.	Açıklama	Fiyat	Sayfa
1049500	PTFIX 1,5-NS15A	2,80 €	15
1049503	PTFIX 1,5-F	2,80 €	15
1050004	ZB 5	7,47 €	61
1050192	MACX MCR-RTD-I	328,00 €	144
1050222	MACX MCR-EX-RTD-I	333,00 €	148
1050228	MACX MCR-TC-I	328,00 €	144
1050233	MACX MCR-EX-TC-I	333,00 €	148
1050387	BTP 2043W	434,00 €	304
1050613	PTFIX 1,5-RZF	2,80 €	15
1051003	ZB 6	7,47 €	61
1051328	RFC 4072S	10.977,00 €	251
1051972	ECOR-RH-2L	0,23 €	106
1052002	ZB 8	7,47 €	61
1053001	ZB 10	7,47 €	61
1053586	FP 0,8/ 20-MV-SH 1,15	4,72 €	224
1053609	FP 0,8/ 20-MV-SH 2,65	4,85 €	224
1053612	FP 0,8/ 20-FV-SH 4,85	4,72 €	224
1053614	FP 0,8/ 20-FV-SH 7,85	4,85 €	224
1054722	PTPOWER 185	363,00 €	7
1054723	PTPOWER 185 BU	363,00 €	7
1054724	PTPOWER 185-FE	363,00 €	8
1054725	PTPOWER 185 P	394,00 €	7
1056086	CEC PTPOWER 35/50	9,63 €	7
1056087	CEC PTPOWER 95/185	12,52 €	7
1061701	SD FLASH 8GB PLCNEXT MEMORY	267,00 €	251
1064312	AXC BS L 2	91,80 €	251
1067327	QUINT4-UPS/1AC/1AC/500VA/USB	1.312,00 €	123
1069208	AXC F 3152	2.855,00 €	251
1069842	UK 10,3-HESI A 1500 V	120,38 €	32
1072838	IOL M8 PN DI8	1.077,00 €	269
1078960	PTV 2,5	6,11 €	7
1078962	PTV 2,5 BU	6,11 €	7
1078963	PTV 2,5-PE	22,66 €	8
1078966	PTV 2,5-TWIN	10,81 €	8
1078971	PTV 2,5-TWIN BU	10,81 €	8
1078999	PTV 2,5-QUATTRO	14,76 €	8
1079006	PTV 2,5-QUATTRO BU	14,76 €	8
1079059	PTVC 2,5-MT	24,42 €	16
1079061	PTVC 2,5-TG	23,37 €	16
1079916	D-PTV 2,5-TWIN	4,84 €	45
1079917	D-PTV 2,5-QUATTRO	5,00 €	45
1079918	D-PTV 2,5/4-MT	4,40 €	45
1082387	PTFIX 6X10/S GY	33,82 €	14
1082388	PTFIX 6X10/S BU	33,82 €	14
1082389	PTFIX 6X10/S RD	33,82 €	14
1082395	PTFIX 6X10/S BK	33,82 €	14
1082403	PTFIX 6X10/S-NS35 GY	40,48 €	14
1082404	PTFIX 6X10/S-NS35 BU	40,48 €	14
1082405	PTFIX 6X10/S-NS35 RD	40,48 €	14
1082411	PTFIX 6X10/S-NS35 BK	40,48 €	14
1082479	PTFIX 6X10/S-NS35A GY	40,48 €	14
1082480	PTFIX 6X10/S-NS35A BU	40,48 €	14
1082481	PTFIX 6X10/S-NS35A RD	40,48 €	14
1082486	PTFIX 6X10/S-NS35A BK	40,48 €	14
1082915	PTFIX 10/S-NS35A	3,36 €	15
1082917	PTFIX 10/S-F	3,36 €	15
1085039	FL SWITCH 1005N	104,00 €	280
1085243	FL SWITCH 1108N	265,00 €	280
1085254	FL SWITCH 1105N	173,00 €	280
1085255	FL SWITCH 1016N	299,00 €	280
1085256	FL SWITCH 1008N	153,00 €	280
1085260	THERMOMARK ROLL 2.0	41.056,00 €	80
1085267	THERMOMARK CARD 2.0	90.121,00 €	80
1086465	UBAL 50	79,13 €	43
1086466	UBAL 50 BU	79,13 €	43
1086475	UBAL 95	148,43 €	43
1086476	UBAL 95 BU	148,43 €	43
1088062	AXL SE A14 I 4-20	195,00 €	265
1088104	AXL SE A14 U 0-10	195,00 €	265
1088106	AXL SE RTD4 PT100	275,00 €	265
1088123	AXL SE A04 I 4-20	212,00 €	265
1088126	AXL SE A04 U 0-10	212,00 €	265
1088127	AXL SE DI16/1	88,80 €	265
1088128	AXL SE RS485	261,00 €	265
1088129	AXL SE DO16/1	106,00 €	265
1088131	AXL SE CNT1	228,00 €	265
1088132	AXL SE IOL4	212,00 €	265
1088134	AXL SE SC-A	15,30 €	265
1088135	AXL F BP SE4	81,60 €	265
1088136	AXL F BP SE6	107,00 €	265
1088728	PTV 4	9,15 €	7
1088729	PTV 4 BU	9,15 €	7

Sip.no.	Açıklama	Fiyat	Sayfa
1088730	PTV 4-PE	29,91 €	8
1088739	PTV 4-MT	28,47 €	16
1088741	PTV 4-TG	27,35 €	16
1088742	PTV 4-HESI (5X20)	38,17 €	9
1088743	PTV 4-HESILED 24 (5X20)	96,53 €	9
1088745	PTV 4-HESILA 250 (5X20)	99,63 €	9
1088746	D-PTV 2,5/4	4,84 €	45
1090079	EML-LPR (70X32)R SR	25.761,00 €	73
1090080	EML-LPR (70X50)R SR	28.338,00 €	73
1090081	EML-LPR (85,6X54)R SR	31.178,00 €	73
1090082	EML-LPR (100X73)R SR	34.296,00 €	73
1090747	THERMOMARK GO	9.368,00 €	80
1091942	CUC-IND-J1ST-S/R4LS	3,79 €	208
1091946	CUC-IND-J1ST-A/R4LS	3,79 €	208
1091947	CUC-IND-J1ST-S/R4LS-LED	4,83 €	208
1091950	CUC-IND-J1ST-A/R4LS-LED	4,83 €	208
1092026	CUC-TML (EX3,8)R C1 WH/BK	388,00 €	62
1099279	CUC-IND-J1ST-S/R4LS-PG	3,79 €	208
1099280	CUC-IND-J1ST-A/R4LS-PG	3,79 €	208
1099281	CUC-IND-J1ST-A/R4LS-LED-PG	4,83 €	208
1099282	CUC-IND-J1ST-S/R4LS-LED-PG	4,83 €	208
1104856	PSR-M-EF4-S004-D04-SC	432,00 €	275
1104885	PSR-M-EF3-SDI12-MAT-SC	421,00 €	275
1104888	PSR-M-EF2-SDI16-SC	386,00 €	275
1104890	PSR-M-EF1-SDI8-S004-D04-SC	452,00 €	275
1104974	PSR-M-B2-SDI8-S004-D04-SC	574,00 €	275
1104976	PSR-M-EF5-S004-2A-D08-SC	480,00 €	275
1104982	PSR-M-EF6-SDOR4-SC	520,00 €	275
1104985	PSR-M-EF7-SAI4-SC	969,00 €	275
1104987	PSR-M-EM1-PROX2-SC	445,00 €	275
1105099	PSR-M-GW-PB-SC	407,00 €	275
1105101	PSR-M-GW-PN-SC	407,00 €	275
1105522	PSR-M-EF8-SDI8-S002-D02-SC	401,00 €	275
1105707	GW PNM00BUS 1E/1DB9	1.016,00 €	289
1105780	BL2 PPC 2100	Sorunuz €	306
1105781	BL2 PPC 3100	Sorunuz €	306
1105782	BL2 PPC 7100	Sorunuz €	306
1105783	BL2 PPC 9100	Sorunuz €	306
1106303	ES-FT-BPC-S 16-25 OG	17,45 €	
1106304	ES-FT-BPC-S 16-25 BK	17,45 €	
1106306	ES-BPC-C 16-25 OG	23,30 €	
1106307	ES-BPC-C 16-25 BK	23,30 €	
1107268	SACC-M12MSS-3PECON-PG 9-M	18,77 €	175
1107269	SACC-M12FSS-3PECON-PG 9-M	18,77 €	175
1107271	SACC-M12MRS-3PECON-PG 9-M	20,80 €	175
1107272	SACC-M12FRS-3PECON-PG 9-M	20,80 €	175
1107937	DL PPC15M 2000	Sorunuz €	307
1108712	GW PN/DP 1E/1DB9	1.745,00 €	289
1108766	CRIMFOX VARIO 4S	3.388,00 €	82
1108767	CRIMFOX VARIO 16S	3.622,00 €	82
1109004	UPS-BAT/VRLA/24DC/20AH	641,00 €	122
1109537	REL-MR-BL- 12DC/21HC	2,91 €	106
1109538	REL-MR-BL- 48DC/21HC	3,49 €	106
1109539	REL-MR-BL-110DC/21HC	4,70 €	106
1109540	REL-MR-BL- 24AC/21HC	3,46 €	106
1109542	REL-MR-BL-115AC/21HC	4,14 €	106
1109543	REL-MR-BL- 12DC/21-21	3,13 €	106
1109544	REL-MR-BL- 48DC/21-21	3,87 €	106
1109545	REL-MR-BL-110DC/21-21	4,91 €	106
1109546	REL-MR-BL- 24AC/21-21	3,51 €	106
1109547	REL-IR-BL/L- 12DC/2X21	4,43 €	106
1109548	REL-IR-BL/L- 48DC/2X21	5,32 €	106
1109550	REL-IR-BL/L-110DC/2X21	5,44 €	106
1109553	REL-IR-BL/L-125DC/2X21	5,44 €	106
1109554	REL-IR-BL/L-220DC/2X21	5,68 €	106
1109555	REL-IR-BL/L- 24AC/2X21	4,30 €	106
1109556	REL-IR-BL/L-115AC/2X21	4,39 €	106
1109557	REL-IR-BL/L- 12DC/4X21	4,41 €	106
1109558	REL-IR-BL/L- 48DC/4X21	4,70 €	106
1109560	REL-IR-BL/L-110DC/4X21	5,64 €	106
1109561	REL-IR-BL/L-125DC/4X21	5,64 €	106
1109562	REL-IR-BL/L-220DC/4X21	5,74 €	106
1109563	REL-IR-BL/L- 24AC/4X21	4,30 €	106
1109564	REL-IR-BL/L-115AC/4X21	4,39 €	106
1109565	REL-OR-BL/L- 12DC/3X21	6,98 €	107
1109566	REL-OR-BL/L-125DC/3X21	7,78 €	107
1109567	REL-OR-BL/L- 24AC/3X21	7,00 €	107
1109568	REL-OR-BL/L-115AC/3X21	7,06 €	107
1109569	REL-MR-BL-115AC/21-21	4,36 €	106
1116050	MM-EML (EX8)R C1 YE/BK	351,00 €	71
1116052	MM-EML (EX10)R C1 YE/BK	378,00 €	71
1116113	MM-EML (EX14)R C1 SR/BK	409,00 €	71

Sip.no.	Açıklama	Fiyat	Sayfa
1116114	MM-EML (EX18)R C1 YE/BK	416,00 €	71
1116130	MM-EML (EX18)R C1 TR/BK	416,00 €	71
1116131	MM-EML (EX24)R C1 YE/BK	499,00 €	71
1116134	MM-EMLC (EX14)R C1 WH/BK	436,00 €	71
1116135	MM-EMLF (EX14)R C1 WH/BK	396,00 €	71
1116136	MM-EMLF (EX14)R C1 YE/BK	396,00 €	71
1116143	MM-WML-FLAG 6 (20X10)R C1 WH/BK	436,00 €	68
1116145	MM-WMTB (24X8)R C1 WH/BK	457,00 €	69
1116146	MM-WML 14 (24X19)R C1 WH/BK	616,00 €	67
1116166	MM-WMTB HF (40X12)R C1 WH/BK	1.116,00 €	69
1116196	MM-WML 5 (24X10)R C1 WH/BK	797,00 €	67
1116197	MM-WML 6 (13X13)R C1 WH/BK	638,00 €	67
1116198	MM-WML 7,5 (24X13)R C1 WH/BK	659,00 €	67
1116199	MM-EML (15X9)R C1 YE/BK	437,00 €	71
1116200	MM-EML (16,5X5)R C1 WH/BK	442,00 €	71
1116201	MM-EML (16,5X5)R C1 YE/BK	442,00 €	71
1116203	MM-EML (17,5X8)R C1 YE/BK	446,00 €	71
1116204	MM-EML (20X8)R C1 WH/BK	449,00 €	71
1116205	MM-EML (20X8)R C1 YE/BK	449,00 €	71
1116206	MM-WMTB HF (40X12)R C1 YE/BK	1.116,00 €	69
1116209	MM-WMTB HF (55X25)R C1 WH/BK	765,00 €	69
1116210	MM-WMTB HF (55X25)R C1 YE/BK	765,00 €	69
1116981	MM-EML (EX14)R C1 TR/BK	409,00 €	71
1116982	MM-EML (EX14)R C1 WH/BK	409,00 €	71
1116983	MM-EML (EX14)R C1 YE/BK	409,00 €	71
1118734	MM-EML (EX12)R C1 YE/BK	395,00 €	71
1130814	ES-FB-BPC-B 16-25 BK	17,45 €	200
1130816	ES-FB-BPC-B 16-25 OG	17,45 €	200
1139796	SACC-E-M12MSD-4PL-M20 PN	21,50 €	211
1139800	SACC-E-M12FSD-4PL-M20 PN	22,10 €	211
1139802	SACC-E-M12MS-4PL-M20	22,50 €	211
1139803	SACC-E-M12FS-4PL-M20	23,20 €	211
1139804	SACC-E-M12MS-5PL-M20	23,20 €	211
1139805	SACC-E-M12FS-5PL-M20	23,80 €	211
1145210	FA MCR-HT-1TS-I-OLP	354,00 €	145
1145217	FA MCR-EX-HT-1TS-I-OLP	354,00 €	145
1149611	CUC-SP-J1ST-S/R4LT-SMD	2,22 €	208
1149616	CUC-MP-J1ST-A/4R4LB-LED	6,62 €	208
1149848	CUC-MP-J1ST-A/4R4LT-LED	6,62 €	208
1149849	CUC-MP-J1ST-A/4R4LB	5,01 €	208
1149851	CUC-MP-J1ST-A/4R4LT	5,01 €	208
1149852	CUC-MP-J1ST-A/2R4LB-LED	4,25 €	208
1149854	CUC-MP-J1ST-A/2R4LT-LED	4,25 €	208
1149855	CUC-MP-J1ST-A/2R4LB	3,09 €	208
1149858	CUC-MP-J1ST-A/2R4LT	3,09 €	208
1149866	CUC-SP-J1ST-A/R4LB-LED	2,09 €	208
1149867	CUC-SP-J1ST-A/R4LT-LED	2,09 €	208
1149868	CUC-SP-J1ST-A/R4LB	1,86 €	208
1149870	CUC-SP-J1ST-A/R4LT	1,86 €	208
1149871	CUC-SP-J1ST-S/R4LT-LED	2,09 €	208
1149872	CUC-SP-J1ST-S/R4LT	1,86 €	208
1149873	CUC-SP-J1ST-A/R4LT-SMD-LED	2,44 €	208
1149874	CUC-SP-J1ST-A/R4LB-SMD	1,61 €	208
1149882	CUC-SP-J1ST-A/R4LT-SMD	2,01 €	208
1151412	AXC F 1152	713,00 €	251
1153079	FL MGuard 1102	1.030,00 €	284
1182085	HC-M-B06-MFH-B	14,74 €	204
1182087	HC-M-B06-MFH-H	14,74 €	204
1182088	HC-M-B10-MFH-B	14,88 €	204
1182089	HC-M-B10-MFH-H	14,88 €	204
1182090	HC-M-B16-MFH-B	15,02 €	204
1182093	HC-M-B16-MFH-H	15,02 €	204
1182094	HC-M-B24-MFH-B	15,22 €	204
1182095	HC-M-B24-MFH-H	15,22 €	204
1184146	THERMOMARK GO.K	4.178,00 €	80
1184148	THERMOMARK GO.K SET	9.675	

Sip.no.	Açıklama	Fiyat	Sayfa
1205082	SZS 1,2X8,0 VDE	442,00 €	81
1205147	SZK PHO VDE	167,00 €	81
1205150	SZK PH1 VDE	214,00 €	81
1205163	SZK PH2 VDE	293,00 €	81
1205477	CF 3000-2,5	122.457,00 €	85
1206175	PPS STANDARD M	38.900,00 €	84
1206421	NS 35/ 7,5 ZN PERF 2000MM	24,27 €	48
1206434	NS 35/ 7,5 ZN UNPERF 2000MM	22,60 €	48
1206560	NS 35/ 7,5 CAP	4,00 €	48
1206573	NS 35/15 CAP	4,00 €	48
1206586	NS 35/15 ZN UNPERF 2000MM	65,51 €	48
1206599	NS 35/15 ZN PERF 2000MM	69,17 €	48
1206612	SZF 3-1,0X5,5	228,00 €	81
1206829	CUTFOX 10	68.147,00 €	85
1207569	PPS CD M	20.730,00 €	84
1207585	PPS BASIC I/M	30.741,00 €	84
1208199	CF 1000-1,5	249.315,00 €	85
1208348	CF 500-230 V	77.043,00 €	85
1209091	DUSPOL EXPERT	1.781,00 €	84
1212034	CRIMPFOX 6	2.639,00 €	82
1212039	CRIMPFOX 25R	3.205,00 €	82
1212041	CRIMPFOX 50R	4.023,00 €	82
1212043	CRIMPFOX 6S-F	3.718,00 €	82
1212045	CRIMPFOX 10S	4.235,00 €	82
1212046	CRIMPFOX 6H	4.235,00 €	82
1212048	CRIMPFOX-SC 1,5	3.513,00 €	82
1212050	CRIMPFOX-SC 6	3.969,00 €	82
1212053	CRIMPFOX-RCI 2,5	3.134,00 €	82
1212057	CRIMPFOX-RCI 6	3.393,00 €	82
1212061	CRIMPFOX-RC 10	3.034,00 €	82
1212063	CRIMPFOX-RC 2,5	2.418,00 €	82
1212065	CRIMPFOX-RC 25	4.735,00 €	82
1212072	CRIMPFOX-M	1.586,00 €	83
1212090	CRIMPFOX-M RJ45/DIE	788,00 €	83
1212091	CRIMPFOX-M RJ11/DIE	788,00 €	83
1212113	CRIMPFOX-TC 4	7.907,00 €	83
1212126	CUTFOX 16 VDE	960,00 €	83
1212127	CUTFOX 25 VDE	1.154,00 €	83
1212128	CUTFOX 12	751,00 €	82
1212129	CUTFOX 18	889,00 €	82
1212132	CUTFOX 45	7.230,00 €	82
1212133	CUTFOX 52	9.804,00 €	82
1212149	WF 1000	98.789,00 €	85
1212150	WIREFOX 10	1.832,00 €	82
1212152	WIREFOX 10/SB	417,00 €	82
1212160	WIREFOX-D 11	784,00 €	82
1212161	WIREFOX-D 40	1.097,00 €	82
1212162	WIREFOX-D 13	699,00 €	82
1212173	WIREFOX-D 16	356,00 €	82
1212203	UNIFOX-CE VDE	740,00 €	83
1212204	UNIFOX-P VDE	528,00 €	83
1212205	UNIFOX-PC VDE	586,00 €	83
1212206	CUTFOX-SP VDE	747,00 €	83
1212209	TESTFOX M-1	2.890,00 €	84
1212211	TESTFOX CC-1	4.994,00 €	84
1212318	CRIMPFOX-C120	13.433,00 €	83
1212323	CRIMPFOX-C120 RCT 120-1/DIE	1.648,00 €	83
1212331	CRIMPFOX-C120 RC 70/M-DIE	1.648,00 €	83
1212334	CRIMPFOX-C120 RC 70/F-DIE	1.648,00 €	83
1212335	CRIMPFOX-C120 AI 70/M-DIE	1.648,00 €	83
1212336	CRIMPFOX-C120 AI 95/M-DIE	1.648,00 €	83
1212338	CRIMPFOX-C120 AI 70/F-DIE	1.648,00 €	83
1212339	CRIMPFOX-C120 AI 95/F-DIE	1.648,00 €	83
1212340	CRIMPFOX-C50	10.639,00 €	83
1212342	CRIMPFOX-C50 RCT 50-1/DIE	1.942,00 €	83
1212343	CRIMPFOX-C50 RC 35/M-DIE	816,00 €	83
1212345	CRIMPFOX-C50 RC 35/F-DIE	816,00 €	83
1212363	UNIFOX-F VDE	423,00 €	83
1212365	UNIFOX-WP	523,00 €	84
1212368	WIREFOX 2,5	1.341,00 €	82
1212423	TOOL-KIT STANDARD EMPTY	379,00 €	84
1212467	CRIMPFOX-SR 6-1	6.294,00 €	82
1212468	CRIMPFOX-SR 6-2	6.582,00 €	82
1212472	CRIMPFOX-M SR 6-2/DIE	1.296,00 €	83
1212474	CUTFOX-CD	1.427,00 €	84
1212475	UNIFOX-CT 4 R	574,00 €	89
1212478	UNIFOX-RVT P 4	1.422,00 €	88
1212489	MICROFOX-SB	567,00 €	83
1212491	MICROFOX-P	502,00 €	83
1212492	MICROFOX-PC	535,00 €	83
1212499	TOOL-CARRIER EMPTY	825,00 €	84
1212500	TOOL-BAG EMPTY	2.013,00 €	84

Sip.no.	Açıklama	Fiyat	Sayfa
1212502	TOOL-BELTPOUCH EMPTY	517,00 €	84
1212507	WIREFOX-D SR 6	735,00 €	82
1212509	UNIFOX-RVT P 6	1.422,00 €	88
1212511	WIREFOX-D SR 6-1	874,00 €	82
1212525	SF-CCK 9	582,00 €	84
1212528	WIREFOX-MP VDE	1.059,00 €	82
1212529	UNIFOX-PE VDE	842,00 €	83
1212530	SF-ASD 21 SET 230 V	10.654,00 €	81
1212539	SF-SL/PH SET VDE	884,00 €	81
1212540	SF-SL/PZ SET VDE	931,00 €	81
1212541	SF-SL/PH SET	805,00 €	81
1212548	SF-SL 0,5X3,0-80	107,00 €	81
1212587	SF-SL 0,6X3,5-100 S-VDE	146,00 €	81
1212588	SF-SL 0,8X4,0-100 S-VDE	187,00 €	81
1212590	SF-UBH	497,00 €	81
1212598	SF-VT VDE	173,00 €	81
1212602	SZS 0,6X3,5 VDE	180,00 €	81
1212610	UNIFOX-CT M 7,9	2.100,00 €	89
1212621	CUTFOX-ES	362,00 €	82
1212695	SF-PZ 1-80 S-VDE	238,00 €	81
1212696	SF-PZ 2-100 S-VDE	290,00 €	81
1212701	SF-SL/PH/PZ-SL SET S-VDE	1.359,00 €	81
1212706	WIREFOX-E 10	2.132,00 €	82
1212726	CRIMPFOX-SCA 2,5-M	3.427,00 €	82
1212830	CUTFOX-S VDE M	475,00 €	83
1212834	UNIFOX-C VDE M	477,00 €	83
1213144	CRIMPFOX CENTRUS 6s	3.337,00 €	82
1213146	CRIMPFOX CENTRUS 6H	3.337,00 €	82
1213154	CRIMPFOX CENTRUS 10S	3.337,00 €	82
1213156	CRIMPFOX CENTRUS 10H	3.337,00 €	82
1215448	THERMOMARK GO SET	12.534,00 €	80
1229457	THERMOMARK GO BAG	880,00 €	80
1302215	TS-K	3,05 €	45
1400420	SAC-4P- 1,0-PUR/M12FS	8,86 €	286
1400505	SAC-3P- 5,0-PVC/M12FS	8,20 €	177
1400607	SAC-3P-10,0-PVC/BI-1L-Z	17,96 €	184
1400609	SAC-3P- 3,0-PVC/BI-1L-Z	10,82 €	184
1400610	SAC-3P-10,0-PVC/BI-1L-Z	17,96 €	184
1401062	SAC-4P-10,0-PVC/M 8FS	11,17 €	178
1401063	SAC-4P-10,0-PVC/M12FR-3L	16,42 €	179
1401064	SAC-4P-10,0-PVC/M 8FR	11,56 €	178
1401132	EB 10- 5	18,07 €	47
1401637	E/MBK	7,95 €	48
1401682	NS 15 PERF 2000 mm	50,31 €	48
1401695	NS 15 UNPERF 2000 mm	49,17 €	48
1402977	SAC-3P- 5,0-PVC/A	11,17 €	184
1402978	SAC-3P-10,0-PVC/A	16,27 €	184
1403252	SAC-4P- 5,0-PVC/M 8FS	8,38 €	178
1403253	SAC-3P- 5,0-PVC/M 8FR	7,81 €	176
1403254	SAC-4P- 5,0-PVC/M 8FR	8,65 €	178
1403486	SAC-3P-10,0-PVC/M12FS	11,02 €	177
1403627	SAC-3P-M12Y/2XM12FS 3L	29,50 €	189
1403725	QPD W 4PE2,5 6-11 M20 0,5 BK	24,60 €	196
1403729	QPD W 4PE2,5 6-11 M20 FC BK	14,13 €	196
1403773	SAC-3P-10,0-PVC/M 8FR	10,10 €	176
1403926	NBC-R4AC/0,5-94Z/R4AC	11,30 €	206
1403927	NBC-R4AC/1,0-94Z/R4AC	12,98 €	206
1403929	NBC-R4AC/2,0-94Z/R4AC	16,21 €	206
1403930	NBC-R4AC/3,0-94Z/R4AC	19,41 €	206
1403933	NBC-R4AC/5,0-94Z/R4AC	26,10 €	206
1403934	NBC-R4AC/10,0-94Z/R4AC	42,10 €	206
1404407	SAC-4P- 3,0-PVC/M12FS	7,61 €	179
1404408	SAC-4P- 5,0-PVC/M12FS	8,99 €	179
1404493	SI-M1A	47,40 €	207
1404494	SI-M1B	75,20 €	207
1404497	SI-FP-R1A-U1A-D1A	168,00 €	207
1404514	SI-SES-U1A/0,6	85,50 €	207
1404641	SACC-M12MSS-3PECON-PG11-M	19,70 €	175
1404642	SACC-M12FSS-3PECON-PG11-M	19,70 €	175
1404643	SACC-M12MST-3PECON-PG11-M	18,43 €	175
1404644	SACC-M12FST-3PECON-PG11-M	18,43 €	175
1404961	SAC-4P- 5,0-PVC/M12FR-3L	12,97 €	179
1405222	VS-PPC-F1-RJ45-MNNA-1C-F	21,60 €	206
1405401	QPD T 4PE 3X6-11 BK	64,60 €	196
1405402	QPD T 4PE 3X9-16 BK	65,90 €	196
1405622	SAC-ASI-J-Y-Y-N	18,65 €	267
1405866	VS-M12FSBP-OE-93E-LI/2,0	44,50 €	213
1406530	HC-HS06-I-UT-F	30,80 €	202
1406531	HC-HS06-I-UT-M	29,60 €	202
1407360	NBC-MSD/ 1,0-93E/R4AC SCO	43,20 €	286
1407361	NBC-MSD/ 2,0-93E/R4AC SCO	47,70 €	286
1407495	NBC-MSD/ 1,0-93B SCO	20,90 €	272

Sip.no.	Açıklama	Fiyat	Sayfa
1407496	NBC-MSD/ 2,0-93B SCO	24,80 €	272
1407497	NBC-MSD/ 5,0-93B SCO	36,40 €	272
1407499	NBC-MSD/ 1,0-93B/R4AC SCO	30,70 €	207
1407499	NBC-MSD/ 1,0-93B/R4AC SCO	30,70 €	209
1407499	NBC-MSD/ 1,0-93B/R4AC SCO	30,70 €	285
1407500	NBC-MSD/ 2,0-93B/R4AC SCO	34,60 €	207
1407500	NBC-MSD/ 2,0-93B/R4AC SCO	34,60 €	209
1407500	NBC-MSD/ 2,0-93B/R4AC SCO	34,60 €	285
1407501	NBC-MSD/ 5,0-93B/R4AC SCO	49,00 €	207
1407501	NBC-MSD/ 5,0-93B/R4AC SCO	49,00 €	209
1407501	NBC-MSD/ 5,0-93B/R4AC SCO	49,00 €	285
1407502	NBC-MSD/10,0-93B/R4AC SCO	65,60 €	207
1407502	NBC-MSD/10,0-93B/R4AC SCO	65,60 €	285
1407503	SACC-DSI-FSY-8CON-M16-L180 SCO	23,40 €	213
1407504	VS-FSBPYS-OE-94H/0,5 SCO	39,20 €	213
1407505	VS-FSBPYS-OE-94H/1,0 SCO	44,90 €	213
1407506	VS-FSBPYS-OE-94H/2,0 SCO	54,00 €	213
1407507	VS-FSBPYS-OE-94H/5,0 SCO	78,90 €	213
1407524	NBC-MSD/ 1,0-93B/MSD SCO	37,90 €	272
1407525	NBC-MSD/ 2,0-93B/MSD SCO	41,80 €	272
1407526	NBC-MSD/ 5,0-93B/MSD SCO	53,40 €	272
1407579	SAC-ASI-J-Y-B-FFKDS	24,50 €	267
1407582	SACC-M 8FR-3CON-M-SW	17,44 €	174
1407583	SACC-M 8MR-3CON-M-SW	15,90 €	174
1407584	SACC-M 8FR-4CON-M-SW	18,49 €	174
1407585	SACC-M 8MR-4CON-M-SW	16,94 €	174
1407620	HC-EVO-B06-HHFS-PLBK	7,45 €	201
1407621	HC-EVO-B06-BWS-PLRBK	8,85 €	201
1407629	HC-EVO-B10-HHFD-PLBK	10,76 €	201
1407634	HC-EVO-B10-BWD-PLRBK	14,57 €	201
1407643	HC-EVO-B16-HHFD-PLBK	12,38 €	202
1407643	HC-EVO-B16-HHFD-PLBK	12,38 €	202
1407648	HC-EVO-B16-BWD-PLRBK	15,44 €	202
1407648	HC-EVO-B16-BWD-PLRBK	15,44 €	202
1407648	HC-EVO-B16-BWD-PLRBK	15,44 €	202
1407648	HC-EVO-B16-BWD-PLRBK	15,44 €	202
1407657	HC-EVO-B24-HHFD-PLBK	13,59 €	202
1407661	HC-EVO-B24-BWD-PLRBK	16,18 €	202
1407669	HC-B-G-M20-PLRBK	4,05 €	202
1407670	HC-B-G-M25-PLRBK	4,63 €	202
1407671	HC-B-G-M32-PLRBK	5,79 €	202
1407672	HC-B-G-M40-PLRBK	8,09 €	202
1407727	HC-B 06-I-PT-F	10,12 €	201
1407728	HC-B 06-I-PT-M	9,84 €	201
1407729	HC-B 10-I-PT-F	12,83 €	201
1407730	HC-B 10-I-PT-M	12,60 €	201
1407731	HC-B 16-I-PT-F	16,13 €	202
1407732	HC-B 16-I-PT-M	15,33 €	202
1407735	HC-B 24-I-PT-F	21,40 €	202
1407736	HC-B 24-I-PT-M	20,00 €	202
1407877	VS-M12FSBP-OE-94B-LI/5,0	72,30 €	213
1408360	NBC-R4AC/10G-R4AC/10G-94F/2,0	47,30 €	206
1408367	NBC-R4AC/10G-R4AC/10G-94F/10,0	103,00 €	206
1408808	SAC-4P-MST/ 1,0-PUR/FST SCO	42,40 €	272
1408809	SAC-4P-MST/ 2,0-PUR/FST SCO	46,60 €	272
1408810	SAC-4P-MST/ 5,0-PUR/FST SCO	59,10 €	272
1408812	SAC-4P-MST/ 1,0-PUR SCO	23,10 €	190
1408812	SAC-4P-MST/ 1,0-PUR SCO	23,10 €	272
1408813	SAC-4P-MST/ 2,0-PUR SCO	27,20 €	190
1408813	SAC-4P-MST/ 2,0-PUR SCO	27,20 €	272
1408814	SAC-4P-MST/ 5,0-PUR SCO	39,80 €	190
1408814	SAC-4P-MST/ 5,0-PUR SCO	39,80 €	272
1408815	SAC-4P-MST/10,0-PUR SCO	60,70 €	190
1408816	SAC-4P-MRT/ 1,0-PUR SCO	23,10 €	190
1408819	SAC-4P-MRT/ 2,0-PUR SCO		

Sip.no.	Açıklama	Fiyat	Sayfa
1408842	SAC-4P-MRS/10,0-PUR PE SCO	65,80 €	190
1408843	SAC-4P- 1,0-PUR/FSS PE SCO	24,10 €	190
1408844	SAC-4P- 2,0-PUR/FSS PE SCO	28,80 €	190
1408845	SAC-4P- 5,0-PUR/FSS PE SCO	42,80 €	190
1408846	SAC-4P-10,0-PUR/FSS PE SCO	70,30 €	190
1408848	SAC-4P- 1,0-PUR/FRS PE SCO	24,10 €	190
1408852	SAC-4P- 2,0-PUR/FRS PE SCO	28,80 €	190
1408853	SAC-4P- 5,0-PUR/FRS PE SCO	42,80 €	190
1408854	SAC-4P-10,0-PUR/FRS PE SCO	66,30 €	190
1408968	NBC-R4AC/1,0-93B/R4AC	30,60 €	207
1408968	NBC-R4AC/1,0-93B/R4AC	30,60 €	285
1408969	NBC-R4AC/2,0-93B/R4AC	35,60 €	285
1408969	NBC-R4AC/2,0-93B/R4AC	35,60 €	285
1408970	NBC-R4AC/5,0-93B/R4AC	51,40 €	207
1408970	NBC-R4AC/5,0-93B/R4AC	51,40 €	285
1408971	NBC-R4AC/10,0-93B/R4AC	77,40 €	207
1408971	NBC-R4AC/10,0-93B/R4AC	77,40 €	285
1408985	SACC-M12MRS-3PECON-PG11-M	18,76 €	175
1408987	SACC-M12FRS-3PECON-PG11-M	18,76 €	175
1408988	SACC-M12MRT-4CON-PG11-M	18,43 €	175
1408989	SACC-M12FRT-4CON-PG11-M	18,43 €	175
1409207	CK2,5-M-2,5 AG Kontak	0,79 €	198
1409208	CK2,5-M-4 AG Kontak	0,79 €	198
1409209	CK2,5-M-6 AG Kontak	0,79 €	198
1409217	PRC 3-FC-FS6 12-16	13,26 €	198
1409218	PRC 3-FT25-MC	5,29 €	198
1409219	PRC 3-FT25-MC2,5-150	10,56 €	198
1409220	PRC 3-FT25-MC4-150	10,68 €	198
1409221	PRC 3-FT25-MC6-150	10,80 €	198
1409236	PRC COVER F Koruma kapağı	2,59 €	198
1409237	PRC COVER M Koruma kapağı	2,59 €	198
1410410	QPD C 4PE6,0 2X9-14 BK	25,40 €	196
1410658	PRC 3-FC-FS6 8-12	13,26 €	198
1410659	PRC 3-FC-FS6 16-21	13,26 €	198
1410661	PRC 3-FC-FS6 8-21	15,02 €	198
1410777	SACC-DSI-FS-4CON-L180/12 SCO	14,18 €	212
1411140	G-INS-PG7-S68N-PNES-GY	0,59 €	205
1411141	G-INS-PG9-S68N-PNES-GY	0,60 €	205
1411142	G-INS-PG11-S68N-PNES-GY	0,67 €	205
1411143	G-INS-PG13,5-S68N-PNES-GY	0,72 €	205
1411144	G-INS-PG16-S68N-PNES-GY	0,83 €	205
1411145	G-INS-PG21-M68N-PNES-GY	1,33 €	205
1411146	G-INS-PG29-M68N-PNES-GY	2,45 €	205
1411147	G-INS-PG36-L68N-PNES-GY	4,74 €	205
1411149	G-INS-PG42-L68N-PNES-GY	9,60 €	205
1411150	G-INS-PG48-L68N-PNES-GY	9,90 €	205
1411170	G-INS-PG7-S68N-PNES-S	2,43 €	205
1411171	G-INS-PG9-S68N-PNES-S	2,88 €	205
1411172	G-INS-PG11-S68N-PNES-S	3,50 €	205
1411173	G-INS-PG13,5-S68N-PNES-S	3,95 €	205
1411174	G-INS-PG16-S68N-PNES-S	4,44 €	205
1411175	G-INS-PG21-M68N-PNES-S	7,29 €	205
1411176	G-INS-PG29-M68N-PNES-S	11,96 €	205
1411178	G-INS-PG36-L68N-PNES-S	22,10 €	205
1411179	G-INS-PG42-L68N-PNES-S	37,50 €	205
1411181	G-INS-PG48-L68N-PNES-S	49,70 €	205
1411318	HC-STA-B06-BWS-ELC-AL	12,18 €	201
1411322	HC-STA-B10-BWD-ELC-AL	18,75 €	201
1411327	HC-STA-B16-BWD-ELC-AL	19,69 €	202
1411327	HC-STA-B16-BWD-ELC-AL	19,69 €	202
1411327	HC-STA-B16-BWD-ELC-AL	19,69 €	202
1411331	HC-STA-B24-BWD-ELC-AL	21,00 €	202
1411356	HC-EVO-A10UT-BWS-HH-M20-PLRBK	64,10 €	202
1411357	HC-EVO-A10UT-BWSC-HH-M20-PLRBK	71,80 €	202
1411358	HC-EVO-A16UT-BWS-HH-M25-PLRBK	83,70 €	202
1411359	HC-EVO-A16UT-BWSC-HH-M25-PLRBK	92,30 €	202
1412058	SACB-4/ 8-L-PT SCO P	66,30 €	187
1412059	SACB-6/12-L-PT SCO P	82,20 €	187
1412060	SACB-8/16-L-PT SCO P	95,80 €	187
1412572	HC-STA-B06-HLFS-1STP13-EL-AL	11,10 €	201
1412576	HC-STA-B06-HLFS-1TTP13-EL-AL	10,25 €	201
1412618	HC-STA-B10-HLFD-1STP16-EL-AL	15,83 €	201
1412622	HC-STA-B10-HLFD-1TTP16-EL-AL	14,65 €	201
1412651	HC-STA-B16-HHFD-1STP21-EL-AL	23,90 €	202
1412651	HC-STA-B16-HHFD-1STP21-EL-AL	23,90 €	202
1412651	HC-STA-B16-HHFD-1STP21-EL-AL	23,90 €	202
1412651	HC-STA-B16-HHFD-1STP21-EL-AL	23,90 €	202
1412669	HC-STA-B16-HHFD-1TTP21-EL-AL	25,10 €	202
1412669	HC-STA-B16-HHFD-1TTP21-EL-AL	25,10 €	202
1412669	HC-STA-B16-HHFD-1TTP21-EL-AL	25,10 €	202
1412752	HC-STA-B24-HHFD-1STP21-EL-AL	22,60 €	202
1412755	HC-STA-B24-HHFD-1TTP21-EL-AL	23,70 €	202
1412820	VS-M12FSBP-OE-94C-LI-2,0	88,80 €	213

Sip.no.	Açıklama	Fiyat	Sayfa
1413052	D-MBKKB 2,5	5,75 €	44
1413272	ATP-DIK 1,5	7,70 €	45
1413285	ATP-DIKD 1,5	8,36 €	45
1414064	MBKKB 2,5	20,15 €	35
1414077	MBKKB 2,5 BU	20,15 €	35
1414360	HC-M-02-CT-M	3,62 €	204
1414361	HC-M-02-CT-F	3,62 €	204
1414382	CUC-STD-C1PGY-S/R4E8:1	7,96 €	206
1414395	CUC-STD-C1PGY-S/R4EA:1	8,63 €	206
1414415	SACC-CC-400 SH ETH	46,10 €	196
1414416	SACC-CC-400 SH PN	46,10 €	196
1414417	SACC-CC-500 0,75 SH	41,60 €	196
1414418	SACC-CC-400-0,75 SH	32,30 €	196
1414434	SAC-3P-M12MS/1,5-PVC	6,01 €	177
1414435	SAC-3P-M12MS/3,0-PVC	6,85 €	177
1414437	SAC-3P-M12MS/10,0-PVC	10,87 €	177
1414447	SAC-3P-M12MR/1,5-PVC	6,32 €	177
1414448	SAC-3P-M12MR/3,0-PVC	7,12 €	177
1414449	SAC-3P-M12MR/5,0-PVC	8,27 €	177
1414450	SAC-3P-M12MR/10,0-PVC	11,13 €	177
1414451	SAC-3P- 1,5-PVC/M12FS	6,21 €	177
1414452	SAC-3P- 3,0-PVC/M12FS	7,00 €	177
1414552	SAC-3P- 1,5-PVC/M12FR	6,51 €	177
1414553	SAC-3P- 3,0-PVC/M12FR	7,31 €	177
1414556	SAC-3P- 1,5-PVC/M12FS-2L	9,14 €	177
1414561	SAC-3P- 3,0-PVC/M12FS-2L	9,99 €	177
1414565	SAC-3P-10,0-PVC/M12FS-2L	14,01 €	177
1414571	SAC-3P- 1,5-PVC/M12FR-2L	9,14 €	177
1414573	SAC-3P- 3,0-PVC/M12FR-2L	9,99 €	177
1414575	SAC-3P-10,0-PVC/M12FR-2L	14,01 €	177
1414576	SAC-3P-M12MS/0,3-PVC/M12FS	10,64 €	177
1414577	SAC-3P-M12MS/0,6-PVC/M12FS	10,80 €	177
1414578	SAC-3P-M12MS/1,5-PVC/M12FS	11,29 €	177
1414579	SAC-3P-M12MS/3,0-PVC/M12FS	12,13 €	177
1414580	SAC-3P-M12MS/0,3-PVC/M12FR	10,95 €	177
1414581	SAC-3P-M12MS/0,6-PVC/M12FR	11,10 €	177
1414612	SACC-CC-800-0,5 SH	53,30 €	196
1415234	MC-3/7-MULTI-67-PV-LG	27,80 €	205
1415236	MC-25/27-MULTI-67-PV-LG	27,30 €	205
1415240	MC-35/37-MULTI-67-PV-LG	27,30 €	205
1415519	SAC-3P-M12MS/ 1,5-PVC/M12FR	11,63 €	177
1415520	SAC-3P-M12MS/ 3,0-PVC/M12FR	12,44 €	177
1415521	SAC-3P-M12MS/0,3-PVC/M12FR-2L	13,62 €	177
1415522	SAC-3P-M12MS/ 0,6-PVC/M12FR-2L	13,77 €	177
1415523	SAC-3P-M12MS/ 1,5-PVC/M12FR-2L	14,32 €	177
1415524	SAC-3P-M12MS/ 3,0-PVC/M12FR-2L	15,11 €	177
1415542	SAC-4P-M 8MS/1,5-PVC	6,17 €	178
1415543	SAC-4P-M 8MS/3,0-PVC	7,00 €	178
1415544	SAC-4P-M 8MS/5,0-PVC	8,15 €	178
1415545	SAC-4P-M 8MS/10,0-PVC	11,02 €	178
1415546	SAC-4P-M 8MR/1,5-PVC	6,43 €	178
1415547	SAC-4P-M 8MR/3,0-PVC	7,24 €	178
1415548	SAC-4P-M 8MR/5,0-PVC	8,38 €	178
1415549	SAC-4P-M 8MR/10,0-PVC	11,26 €	178
1415550	SAC-4P- 1,5-PVC/M 8FS	6,36 €	178
1415551	SAC-4P- 3,0-PVC/M 8FS	7,43 €	178
1415552	SAC-4P- 1,5-PVC/M 8FR	6,58 €	178
1415554	SAC-4P- 3,0-PVC/M 8FR	7,43 €	178
1415556	SAC-4P-M 8MS/0,3-PVC/M 8FS	10,95 €	178
1415557	SAC-4P-M 8MS/0,6-PVC/M 8FS	11,10 €	178
1415558	SAC-4P-M 8MS/1,5-PVC/M 8FS	11,59 €	178
1415559	SAC-4P-M 8MS/3,0-PVC/M 8FS	12,44 €	178
1415562	SAC-4P-M 8MS/0,3-PVC/M 8FR	11,21 €	178
1415572	SAC-4P-M 8MS/0,6-PVC/M 8FR	11,37 €	178
1415573	SAC-4P-M 8MS/1,5-PVC/M 8FR	11,90 €	178
1415574	SAC-4P-M 8MS/3,0-PVC/M 8FR	12,70 €	178
1415576	SAC-4P-M 8MR/0,3-PVC/M 8FS	11,17 €	178
1415577	SAC-4P-M 8MR/0,6-PVC/M 8FS	11,33 €	178
1415578	SAC-4P-M 8MR/1,5-PVC/M 8FS	11,87 €	178
1415579	SAC-4P-M 8MR/3,0-PVC/M 8FS	12,66 €	178
1415580	SAC-4P-M 8MR/0,3-PVC/M 8FR	11,44 €	178
1415581	SAC-4P-M 8MR/0,6-PVC/M 8FR	11,59 €	178
1415582	SAC-4P-M 8MR/1,5-PVC/M 8FR	12,13 €	178
1415583	SAC-4P-M 8MR/3,0-PVC/M 8FR	12,94 €	178
1415585	SAC-4P-M12MS/ 1,5-PVC	6,47 €	179
1415588	SAC-4P-M12MS/ 3,0-PVC	7,46 €	179
1415589	SAC-4P-M12MS/ 5,0-PVC	8,48 €	179
1415590	SAC-4P-M12MS/10,0-PVC	12,29 €	179
1415591	SAC-4P-M12MR/1,5-PVC	6,78 €	179
1415592	SAC-4P-M12MR/3,0-PVC	7,77 €	179
1415593	SAC-4P-M12MR/5,0-PVC	9,14 €	179
1415594	SAC-4P-M12MR/10,0-PVC	12,59 €	179

Sip.no.	Açıklama	Fiyat	Sayfa
1415596	SAC-4P- 1,5-PVC/M12FS-2L	9,60 €	179
1415597	SAC-4P- 3,0-PVC/M12FS-2L	10,60 €	179
1415602	SAC-4P- 5,0-PVC/M12FS-2L	11,98 €	179
1415605	SAC-4P-10,0-PVC/M12FS-2L	15,42 €	179
1415606	SAC-4P- 1,5-PVC/M12FR	6,93 €	179
1415608	SAC-4P-10,0-PVC/M12FR	12,74 €	179
1415609	SAC-4P- 1,5-PVC/M12FR-3L	10,45 €	179
1415610	SAC-4P- 3,0-PVC/M12FR-3L	11,44 €	179
1415611	SAC-4P-M12MS/ 0,3-PVC/M12FS	11,21 €	179
1415612	SAC-4P-M12MS/ 0,6-PVC/M12FS	11,41 €	179
1415613	SAC-4P-M12MS/ 1,5-PVC/M12FS	12,02 €	179
1415614	SAC-4P-M12MS/ 3,0-PVC/M12FS	13,01 €	179
1415617	SAC-4P-M12MR/ 0,3-PVC/M12FR	11,52 €	179
1415618	SAC-4P-M12MR/ 1,5-PVC/M12FR	12,33 €	179
1415619	SAC-4P-M12MR/ 3,0-PVC/M12FR	13,32 €	179
1415620	SAC-4P-M12MR/ 5,0-PVC/M12FR	15,04 €	179
1415623	SAC-4P-M12MR/ 0,3-PVC/M12FR-3L	15,23 €	179
1415624	SAC-4P-M12MR/ 1,5-PVC/M12FR-3L	15,85 €	179
1415625	SAC-4P-M12MR/ 3,0-PVC/M12FR-3L	16,83 €	179
1415627	SAC-4P-M12MR/ 5,0-PVC/M12FR-3L	18,83 €	179
1415628	SAC-4P-M12MR/ 0,3-PVC/M12FS	11,71 €	179
1415635	SAC-4P-M12MR/ 1,5-PVC/M12FS	12,33 €	179
1415636	SAC-4P-M12MR/ 3,0-PVC/M12FS	13,32 €	179
1415642	SAC-4P-M12MR/ 0,6-PVC/M12FR	11,83 €	179
1415643	SAC-4P-M12MR/ 1,5-PVC/M12FR	12,02 €	179
1415644	SAC-4P-M12MR/ 3,0-PVC/M12FR	12,63 €	179
1415645	SAC-4P-M12MR/ 5,0-PVC/M12FR	13,62 €	179
1415646	SAC-4P-M12MR/ 0,3-PVC/M12FR-3L	15,35 €	179
1415647	SAC-4P-M12MR/ 0,6-PVC/M12FR-3L	15,54 €	179
1415648	SAC-4P-M12MR/ 1,5-PVC/M12FR-3L	16,15 €	179
1415648	SAC-4P-M12MR/ 3,0-PVC/M12FR-3L	17,14 €	179
1415650	SAC-4P-M12MR/ 5,0-PVC/M12FR-3L	19,14 €	179
1415657	SAC-5P-M12MS/ 1,5-PVC	7,04 €	180
1415676	SAC-5P-M12MS/ 3,0-PVC	8,11 €	180
1415677	SAC-5P-M12MS/ 5,0-PVC	9,57 €	180
1415678	SAC-5P-M12MS/ 10,0-PVC	13,20 €	180
1415679	SAC-5P-M12MS/ 1,5-PVC	7,35 €	180
1415680	SAC-5P-M12MR/ 3,0-PVC	8,42 €	180
1415681	SAC-5P-M12MR/ 5,0-PVC	9,88 €	180
1415682	SAC-5P-M12MR/ 10,0-PVC	13,51 €	180
1415683	SAC-5P- 1,5-PVC/M12FS	7,31 €	180
1415684	SAC-5P- 3,0-PVC/M12FS	8,38 €	180
1415685	SAC-5P-10,0-PVC/M12FS	13,47 €	180
1415686	SAC-5P- 1,5-PVC/M12FR	7,46 €	180
1415687	SAC-5P- 3,0-PVC/M12FR	8,53 €	180
1415688	SAC-5P- 5,0-PVC/M12FR	9,99 €	180
1415689	SAC-5P-10,0-PVC/M12FR	13,62 €	180
1415690	SAC-5P- 1,5-PVC/M12FR-3L	11,67 €	180

Sip.no.	Açıklama	Fiyat	Sayfa
1415746	SAC-8P-M12MS/ 0,6-PVC/M12FR	22,90 €	181
1415747	SAC-8P-M12MS/ 1,5-PVC/M12FR	24,00 €	181
1415748	SAC-8P-M12MS/ 3,0-PVC/M12FR	25,70 €	181
1415861	SAC-3P-M 8MS/1,5-PVC	5,71 €	176
1415862	SAC-3P-M 8MS/3,0-PVC	6,36 €	176
1415863	SAC-3P-M 8MS/5,0-PVC	7,28 €	176
1415865	SAC-3P-M 8MR/1,5-PVC	5,97 €	176
1415866	SAC-3P-M 8MR/3,0-PVC	6,62 €	176
1415867	SAC-3P-M 8MR/5,0-PVC	7,54 €	176
1415869	SAC-3P-M 8MR/10,0-PVC	9,84 €	176
1415870	SAC-3P- 1,5-PVC/M 8FS	5,86 €	176
1415871	SAC-3P- 3,0-PVC/M 8FS	6,51 €	176
1415872	SAC-3P- 1,5-PVC/M 8FR	6,17 €	176
1415874	SAC-3P- 1,5-PVC/M 8FR-2L	8,77 €	176
1415875	SAC-3P- 3,0-PVC/M 8FR-2L	9,45 €	176
1415876	SAC-3P-10,0-PVC/M 8FR-2L	12,66 €	176
1415877	SAC-3P-M 8MS/ 0,3-PVC/M 8FS	10,26 €	176
1415878	SAC-3P-M 8MS/ 0,6-PVC/M 8FS	10,41 €	176
1415879	SAC-3P-M 8MS/ 1,5-PVC/M 8FS	10,80 €	176
1415880	SAC-3P-M 8MS/ 3,0-PVC/M 8FS	11,48 €	176
1415881	SAC-3P-M 8MR/0,6-PVC/M 8FS	10,52 €	176
1415882	SAC-3P-M 8MR/0,6-PVC/M 8FS	10,67 €	176
1415883	SAC-3P-M 8MR/1,5-PVC/M 8FS	11,06 €	176
1415884	SAC-3P-M 8MR/3,0-PVC/M 8FS	11,75 €	176
1415886	SAC-3P-M 8MS/0,3-PVC/M 8FR	10,56 €	176
1415888	SAC-3P-M 8MS/0,6-PVC/M 8FR	10,71 €	176
1415889	SAC-3P-M 8MS/1,5-PVC/M 8FR	11,13 €	176
1415890	SAC-3P-M 8MS/3,0-PVC/M 8FR	11,79 €	176
1415891	SAC-3P-M 8MR/ 0,3-PVC/M 8FR	10,83 €	176
1415892	SAC-3P-M 8MR/ 0,6-PVC/M 8FR	10,98 €	176
1415893	SAC-3P-M 8MR/ 1,5-PVC/M 8FR	11,37 €	176
1415894	SAC-3P-M 8MR/ 3,0-PVC/M 8FR	12,05 €	176
1415896	SAC-3P-M 8MS/0,3-PVC/M 8FR-2L	13,20 €	176
1415897	SAC-3P-M 8MS/0,6-PVC/M 8FR-2L	13,36 €	176
1415898	SAC-3P-M 8MS/1,5-PVC/M 8FR-2L	13,73 €	176
1415899	SAC-3P-M 8MS/3,0-PVC/M 8FR-2L	14,43 €	176
1415901	SAC-3P-M 8MR/0,3-PVC/M 8FR-2L	13,37 €	176
1415902	SAC-3P-M 8MR/0,6-PVC/M 8FR-2L	13,62 €	176
1415903	SAC-3P-M 8MR/1,5-PVC/M 8FR-2L	14,04 €	176
1415904	SAC-3P-M 8MR/3,0-PVC/M 8FR-2L	14,69 €	176
1415905	SAC-3P- 3,0-PVC/A-1L-Z	10,41 €	184
1415908	SAC-3P- 1,5-PVC/A-1L-V	12,70 €	184
1415909	SAC-3P- 3,0-PVC/A-1L-V	14,23 €	184
1415910	SAC-3P- 5,0-PVC/A-1L-V	16,27 €	184
1415911	SAC-3P-10,0-PVC/A-1L-V	21,40 €	184
1415912	SAC-3P- 1,5-PVC/A-1L-V 230V	11,44 €	184
1415913	SAC-3P- 3,0-PVC/A-1L-V 230V	14,23 €	184
1415914	SAC-3P-5,0-PVC/A-1L-V 230V	16,27 €	184
1415915	SAC-3P-10,0-PVC/A-1L-V 230V	21,40 €	184
1415920	SAC-3P- 1,5-PVC/A	7,60 €	184
1415921	SAC-3P- 3,0-PVC/A	9,13 €	184
1415922	SAC-3P- 1,5-PVC/B-1L-Z	8,36 €	184
1415923	SAC-3P- 3,0-PVC/B-1L-Z	10,82 €	184
1415924	SAC-3P- 5,0-PVC/B-1L-Z	12,86 €	184
1415929	SAC-3P- 1,5-PVC/BI-1L-Z	9,29 €	184
1415930	SAC-3P- 5,0-PVC/BI-1L-Z	12,86 €	184
1416295	VS-OE-OE-93E-100,0	449,00 €	206
1416305	VS-OE-OE-94A-100,0	373,00 €	206
1416318	VS-OE-OE-94C-100,0	1.281,00 €	206
1416334	VS-OE-OE-94D-100,0	#REF!	206
1416363	VS-OE-OE-93R-100,0	582,00 €	207
1416376	VS-OE-OE-93C-100,0	638,00 €	207
1416389	VS-OE-OE-93B-100,0	414,00 €	207
1416389	VS-OE-OE-93B-100,0	414,00 €	256
1416392	VS-OE-OE-93A-100,0	306,00 €	207
1416567	VS-OE-OE-94B-100,0	312,00 €	206
1417274	CUC-I-J1ZNI-S/R4IDC8	17,22 €	206
1417302	HC-M-08-GBIT-CT-M	30,30 €	204
1417303	HC-M-08-GBIT-CT-F	28,80 €	204
1417307	HC-M-DSUB 09-UT-F	37,80 €	204
1417308	HC-M-DSUB 09-CT-F	15,65 €	204
1417309	HC-M-DSUB 09-CT-M	15,65 €	204
1417362	VS-OE-OE-93B/...	Sorunuz	256
1417372	HC-M-05-PT-M	8,27 €	204
1417373	HC-M-05-PT-F	8,50 €	204
1417433	HC-M-03-PN-M-F	2,41 €	204
1417434	HC-M-02-PN-M-F	2,41 €	204
1418196	VS-PNRJ45R-PNRJ45R-93B-0,3	28,50 €	285
1418248	VS-PNRJ45-PNRJ45R-93B-1,0	30,70 €	285
1418277	VS-PNRJ45-PNRJ45R-93B-2,0	35,90 €	285
1418866	VS-IP20/10G-IP20/10G-94F/1	40,40 €	206
1418879	VS-IP20/10G-IP20/10G-94F/5	68,00 €	206

Sip.no.	Açıklama	Fiyat	Sayfa
1419001	VS-08-RJ45-10G/Q	24,70 €	206
1419001	VS-08-RJ45-10G / Q	24,70 €	285
1419022	CUC-F-D1ZNI-S/R4GC8	29,50 €	206
1419134	VS-FSDBPS-OE-93G-LI/0,5	34,20 €	213
1419135	VS-FSDBPS-OE-93G-LI/1,0	36,30 €	213
1419136	VS-FSDBPS-OE-93G-LI/2,0	40,60 €	213
1419137	VS-FSDBPS-OE-93G-LI/5,0	53,50 €	213
1419138	VS-MSDBPS-OE-93G-LI/0,5	33,90 €	213
1419139	VS-MSDBPS-OE-93G-LI/1,0	36,10 €	213
1419140	VS-MSDBPS-OE-93G-LI/2,0	40,40 €	213
1419141	VS-MSDBPS-OE-93G-LI/5,0	53,20 €	213
1419232	HC-STA-D07-HHFS-1TTP11-EL-AL	3,63 €	201
1419232	HC-STA-D07-HHFS-1TTP11-EL-AL	3,63 €	201
1419237	HC-STA-D07-HHFS-1STP11-EL-AL	6,30 €	201
1419237	HC-STA-D07-HHFS-1STP11-EL-AL	6,30 €	201
1419249	HC-STA-D07-BWS-EL-AL	4,46 €	201
1419249	HC-STA-D07-BWS-EL-AL	4,46 €	201
1419603	SACC-DSI-M12MSD-4CON-M16/0,5	13,13 €	212
1419616	SACC-DSI-M12FSD-4CON-M16/0,5	13,39 €	212
1419629	SACC-DSI-M12MS-4CON-M16/0,5	13,13 €	212
1419632	SACC-DSI-M12FS-4CON-M16/0,5	13,39 €	212
1419639	SACC-M12MSS-2PECON-PG 9-M	18,21 €	175
1419640	SACC-M12FSS-2PECON-PG 9-M	18,21 €	175
1419641	SACC-M12MRS-2PECON-PG 9-M	18,21 €	175
1419642	SACC-M12FRS-2PECON-PG 9-M	18,21 €	175
1419645	SACC-DSI-M12MS-5CON-M16/0,5	13,66 €	212
1419658	SACC-DSI-M12FS-5CON-M16/0,5 PP	13,92 €	212
1419661	SACC-DSI-M12MSB-5CON-M16/0,5	13,66 €	212
1419674	SACC-DSI-M12FSB-5CON-M16/0,5	13,92 €	212
1419705	CUC-DST-GPME-S/DSSC9	11,37 €	210
1419706	CUC-DST-GPME-A/DSSC9	11,30 €	210
1419710	CUC-DST-GPME-S/DSSC15	12,47 €	210
1419718	CUC-DST-GPME-A/DSSC15	12,47 €	210
1419719	CUC-DST-GPME-S/DSSC25	12,82 €	210
1419721	CUC-DST-GPME-A/DSSC25	12,82 €	210
1419722	CUC-DST-GZNI-S/DSSC9	12,40 €	210
1419723	CUC-DST-GZNI-A/DSSC9	11,85 €	210
1419724	CUC-DST-GZNI-S/DSSC15	15,70 €	210
1419725	CUC-DST-GZNI-A/DSSC15	15,98 €	210
1419727	CUC-DST-GZNI-S/DSSC25	16,40 €	210
1419728	CUC-DST-GZNI-A/DSSC25	17,22 €	210
1419729	CUC-DST-GPME-S/DSFL9	14,33 €	210
1419731	CUC-DST-GPME-S/DSFL15	15,63 €	210
1419736	CUC-DST-GPME-S/DSFL25	15,85 €	210
1419741	CUC-DST-GPME-A/DSFL25	15,98 €	210
1419742	SACC-DSI-M12MS-4CON-M16	10,29 €	212
1419746	CUC-DST-GZNI-S/DSFL9	17,77 €	210
1419754	CUC-DST-GZNI-A/DSFL9	17,77 €	210
1419755	SACC-DSI-M12FS-4CON-M16	10,53 €	212
1419756	CUC-DST-GZNI-S/DSFL15	19,08 €	210
1419757	CUC-DST-GZNI-A/DSFL15	19,21 €	210
1419757	CUC-DST-GZNI-A/DSFL15	19,21 €	210
1419758	CUC-DST-GZNI-S/DSFL25	22,80 €	210
1419759	CUC-DST-GZNI-A/DSFL25	23,00 €	210
1419784	SACC-SQ-M12MS-4CON-20/0,5	13,66 €	189
1419797	SACC-SQ-M12FS-4CON-20/0,5	13,92 €	189
1419886	HC-M-RJ45-08-GC-F/F	32,10 €	204
1419887	HC-M-RJ45-08-M	29,80 €	204
1419991	SACC-SQ-M12MS-4CON-25F/0,5	13,92 €	212
1420003	SACC-SQ-M12FS-4CON-25F/0,5	14,18 €	212
1421126	CUC-IND-C1ZNI-S/R4IP8	26,20 €	207
1421127	CUC-IND-C1ZNI-B/R4IP8	32,10 €	207
1421128	CUC-IND-C1ZNI-T/R4IP8	32,10 €	207
1421607	CUC-IND-C1ZNI-S/R4IE8	26,20 €	206
1421876	CUC-IND-C1ZNI-B/R4IE8	30,80 €	206
1421877	CUC-IND-C1ZNI-T/R4IE8	32,10 €	206
1423032	NBC-R4AC/0,3-94Z/R4AC	10,70 €	206
1423273	HC-M-DSUB 09-UT-M	41,70 €	204
1423971	QPD H3PE2,5 4X6-10 BK	56,90 €	196
1423972	QPD H3PE2,5 4X9-14 BK	56,90 €	196
1423977	QPD W3PE2,5 6-10 M25 DT BK	19,77 €	196
1423989	QPD C3PE2,5 2X6-10 BK	13,65 €	196
1424132	SACC-DSI-M12MSS-4CON-M16/0,5PE	18,60 €	190
1424133	SACC-DSI-M12FSS-4CON-M16/0,5PE	19,12 €	190
1424134	SACC-DSI-M12FST-4CON-M16/0,5	17,75 €	190
1424135	VS-FSBPXS-OE-94F/0,5	38,60 €	213
1424137	SACC-E-M12FSS-4CON-M16/0,5 PE	17,82 €	190
1424138	SACC-E-M12FST-4CON-M16/0,5	17,17 €	190
1424139	SACC-E-M12MSS-4CON-M16/0,5 PE	17,28 €	190
1424140	SACC-E-M12MST-4CON-M16/0,5	16,64 €	190
1424148	VS-FSBPXS-OE-94F/1,0	41,40 €	213

Sip.no.	Açıklama	Fiyat	Sayfa
1424151	VS-FSBPXS-OE-94F/2,0	47,00 €	213
1424164	VS-FSBPXS-OE-94F/5,0	63,90 €	213
1424177	SACC-DSI-FSX-8CON-M16-1.180 SCO	23,40 €	213
1424228	HC-M-12-PT-F	16,64 €	204
1424246	HC-M-12-PT-M	16,32 €	204
1424649	SACC-M12MS-5PL M	12,09 €	174
1424649	SACC-M12MS-5PL M	12,09 €	175
1424651	SACC-M12MR-5PL M	12,09 €	174
1424651	SACC-M12MR-5PL M	12,09 €	175
1424652	SACC-M12FS-5PL M	12,39 €	174
1424652	SACC-M12FS-5PL M	12,39 €	175
1424653	SACC-M12FR-5PL M	12,39 €	174
1424653	SACC-M12FR-5PL M	12,39 €	175
1424654	SACC-M12MR-4PL M	10,47 €	174
1424654	SACC-M12MR-4PL M	10,47 €	175
1424655	SACC-M12FS-4PL M	10,73 €	174
1424655	SACC-M12FS-4PL M	10,73 €	175
1424656	SACC-M12FR-4PL M	10,73 €	174
1424656	SACC-M12FR-4PL M	10,73 €	175
1424657	SACC-M12MS-4PL M	10,47 €	174
1424657	SACC-M12MS-4PL M	10,47 €	175
1424658	SACC-M12MS-5PL SH	20,90 €	175
1424659	SACC-M12MR-5PL SH	23,40 €	175
1424660	SACC-M12FS-5PL SH	21,00 €	175
1424661	SACC-M12FR-5PL SH	24,00 €	175
1424662	SACC-M12MSB-5PL SH	22,10 €	175
1424663	SACC-M12MRB-5PL SH	24,20 €	175
1424664	SACC-M12FSB-5PL SH	22,70 €	175
1424665	SACC-M12FRB-5PL SH	24,70 €	175
1424666	SACC-M12MS-4PL SH	18,80 €	175
1424667	SACC-M12MR-4PL SH	22,00 €	175
1424668	SACC-M12FS-4PL SH	19,26 €	175
1424669	SACC-M12FR-4PL SH	22,50 €	175
1424711	SACC-5PT-FB/2XMB PBPD SH	97,10 €	209
1425186	SI-RND-RIA	42,50 €	206
1430417	SACC-M12MRB-5CON-PG 9-SH	25,70 €	174
1430420	SACC-M12FRB-5CON-PG 9-SH	25,70 €	174
1430433	SACC-M12FR-5CON-PG 9-SH	25,10 €	174
1433168	VS-ASI-J-Y-N-SWA-LC	13,72 €	267
1437766	SACCBP-FSD-4CON-PG9/0,5-933SCO	34,20 €	213
1437779	SACCBP-FSD-4CON-PG9/1,0-933SCO	36,30 €	213
1437782	SACCBP-FSD-4CON-PG9/2,0-933SCO	40,60 €	213
1437795	SACCBP-FSD-4CON-PG9/5,0-933SCO	53,90 €	213
1437805	SACCBP-MSD-4CON-PG9/0,5-933SCO	33,90 €	213
1437818	SACCBP-MSD-4CON-PG9/1,0-933SCO	36,10 €	213
1437821	SACCBP-MSD-4CON-PG9/2,0-933SCO	40,40 €	213
1437834	SACCBP-MSD-4CON-PG9/5,0-933SCO	53,20 €	213
1438684	SAC-3P- 1,5-PVC/A-1L-Z	7,99 €	184
1439492	SAC-3P-10,0-PVC/A-1L-Z	17,55 €	184
1439502	SAC-3P- 5,0-PVC/A-1L-Z	12,45 €	184
1440957	SACC-SQ-M12MSD-4CON-25F/0,5	13,92 €	212
1440960	SACC-SQ-M12FSD-4CON-25F/0,5	14,18 €	212
1440973	SACC-SQ-M12MS-5CON-25F/0,5	14	

Sip.no.	Açıklama	Fiyat	Sayfa
1452136	SACC-VB-4CON-M16/A	2,40 €	184
1452149	SACC-VB-3CON-M16/A-1L-SV 24V	6,19 €	184
1452152	SACC-VB-3CON-M16/A-1L-SV 110V	6,19 €	184
1452165	SACC-VB-3CON-M16/A-1L-SV 230V	6,19 €	184
1452576	SACB-4/ 4-L- 5,0PUR SCO P	54,30 €	187
1452589	SACB-4/ 4-L-10,0PUR SCO P	69,80 €	187
1452602	SACB-4/ 8-L- 5,0PUR SCO P	65,50 €	187
1452615	SACB-4/ 8-L-10,0PUR SCO P	87,40 €	187
1452631	SACB-6/ 6-L- 5,0PUR SCO P	69,20 €	187
1452644	SACB-6/ 6-L-10,0PUR SCO P	87,40 €	187
1452660	SACB-6/12-L- 5,0PUR SCO P	96,40 €	187
1452673	SACB-6/12-L-10,0PUR SCO P	123,00 €	187
1452699	SACB-8/ 8-L- 5,0PUR SCO P	84,50 €	187
1452709	SACB-8/ 8-L-10,0PUR SCO P	88,10 €	187
1452725	SACB-8/16-L- 5,0PUR SCO P	115,00 €	187
1452738	SACB-8/16-L-10,0PUR SCO P	119,00 €	187
1452806	SACB-4/ 4-L-C SCO P	56,40 €	187
1452819	SACB-4/ 8-L-C SCO P	58,30 €	187
1452822	SACB-6/ 6-L-C SCO P	70,70 €	187
1452835	SACB-6/12-L-C SCO P	74,10 €	187
1452848	SACB-8/ 8-L-C SCO P	88,30 €	187
1452851	SACB-8/16-L-C SCO P	100,40 €	187
1453821	SAC-3P-10,0-PVC/M12FS	11,37 €	177
1453889	SAC-5P- 5,0-PVC/M12FS	9,88 €	180
1454817	SAC-4P-M12MS/ 0,6-PVC/M12FR	11,83 €	179
1456475	SACC-DSI-MSB-5CON-L180/SH VT	12,09 €	213
1456488	SACC-DSI-FSB-5CON-L180/SH VT	12,36 €	213
1456491	SACC-DSI-MS-5CON-L180/SH VT	12,09 €	213
1456501	SACC-DSI-FS-5CON-L180/SH VT	12,36 €	213
1456514	SACC-DSI-MSD-4CON-L180/SH TQ	11,58 €	213
1456527	SACC-DSI-FSD-4CON-L180/SH TQ	11,83 €	213
1456530	SACC-DSI-MS-8CON-L180/SH TQ	16,26 €	213
1456543	SACC-DSI-FS-8CON-L180/SH TQ	17,55 €	213
1456556	SACC-DSI-MSD-4CON-L180/SH GN	11,58 €	213
1456569	SACC-DSI-FSD-4CON-L180/SH GN	11,83 €	213
1456572	SACC-DSI-MSB-5CON-L180/SH GN	12,09 €	213
1456572	SACC-DSI-MSB-5CON-L180/SH GN	12,09 €	213
1456585	SACC-DSI-FSB-5CON-L180/SH GN	12,36 €	213
1457856	SACC-DSI-MS-4CON-L180/SH RD	11,58 €	213
1457869	SACC-DSI-FS-4CON-L180/SH RD	11,83 €	213
1457872	SACC-DSI-MS-4CON-L180/SH YE	11,58 €	213
1500774	SACC-M12MS-5CON-PG 9	12,08 €	174
1500787	SACC-M12FS-5CON-PG9	12,08 €	174
1500790	SACC-M12FR-5CON-PG9	12,08 €	174
1501252	SACC-M 8MS-3CON-M-SW	12,85 €	174
1501265	SACC-M 8MS-4CON-M-SW	13,73 €	174
1501540	SACC-M12MS-4CON-PG 9-SH	18,81 €	174
1501650	SAC-3P-100,0-PUR/0,34	201,00 €	188
1501663	SAC-4P-100,0-PUR/0,34	246,00 €	188
1501676	SAC-5P-100,0-PUR/0,34	276,00 €	188
1501689	SAC-3P-100,0-PUR/0,25	175,00 €	188
1501692	SAC-4P-100,0-PUR/0,25	213,00 €	188
1501702	SAC-3P-100,0-PUR/SH,0,34	399,00 €	188
1501715	SAC-4P-100,0-PUR/SH,0,34	416,00 €	188
1501728	SAC-5P-100,0-PUR/SH,0,34	451,00 €	188
1501825	SAC-3P-100,0-PVC/0,34	123,00 €	188
1501838	SAC-4P-100,0-PVC/0,34	172,00 €	188
1501841	SAC-5P-100,0-PVC/0,34	149,00 €	188
1501854	SAC-3P-100,0-PVC/0,25	100,50 €	188
1501867	SAC-4P-100,0-PVC/0,25	123,00 €	188
1503328	SACB- 4X0,34/ 3X0,75-50,0 PUR	349,00 €	188
1503331	SACB- 6X0,34/ 3X0,75-50,0 PUR	375,00 €	188
1503344	SACB- 8X0,34/ 3X0,75-50,0 PUR	378,00 €	188
1503357	SACB- 8X0,5/ 3X1,0-50,0 PUR	381,00 €	188
1503360	SACB-12X0,5/ 3X1,0-50,0 PUR	437,00 €	188
1503373	SACB-16X0,5/ 3X1,0-50,0 PUR	440,00 €	188
1504084	SACC-E-MU-PG9	0,66 €	189
1504097	SACC-E-MU-M16	0,66 €	212
1505326	SAC-3P- 5,0-PVC/M12FR-2L	11,29 €	177
1506532	SAC-3P-10,0-PVC/M 8FS	9,80 €	176
1506888	SACC-M 8FS-3CON-M-SW	12,85 €	174
1506891	SACC-M 8FS-4CON-M-SW	13,73 €	174
1507764	SACC-M12MSB-5CON-PG9 SH AU	24,60 €	209
1507764	SACC-M12MSB-5CON-PG9 SH AU	24,60 €	209
1507777	SACC-M12FSB-5CON-PG9 SH AU	24,60 €	209
1507777	SACC-M12FSB-5CON-PG9 SH AU	24,60 €	209
1507777	SACC-M12FSB-5CON-PG9 SH AU	24,60 €	209
1507803	SAC-5P-M12MS PB TR	17,71 €	209
1507816	SAC-5P-M12MS CAN TR	17,71 €	209
1508174	SAC-3P- 5,0-PVC/M 8FR-2L	10,49 €	176
1508352	SACC-M12MS-5CON-PG 9 SH AU	24,60 €	174

Sip.no.	Açıklama	Fiyat	Sayfa
1508352	SACC-M12MS-5CON-PG 9 SH AU	24,60 €	209
1508365	SACC-M12FS-5CON-PG 9 SH AU	24,60 €	174
1508365	SACC-M12FS-5CON-PG 9 SH AU	24,60 €	209
1508459	SAC-3P- 5,0-PVC/M12FS-2L	11,29 €	177
1510748	SAC-3P- 5,0-PVC/M 8FS	7,54 €	176
1511491	SAC-2P-910/...	Sorumuz €	266
1511504	SAC-5P-920/...	Sorumuz €	266
1511789	SAC-3P-M12Y/2XM12FS PE S21	21,00 €	189
1511857	SACC-M12MS-8CON-PG 9-SH	29,30 €	174
1511860	SACC-M12FS-8CON-PG 9-SH	30,60 €	174
1513334	SACC-M12MS-8CON-PG9-M	24,10 €	174
1513347	SACC-M12FS-8CON-PG9-M	24,10 €	174
1513431	SACC-M12MS-5CON-PG9	11,59 €	174
1514016	SAC-3P-M12Y/2XM12FS B PE S21	21,00 €	189
1514029	SAC-5P-M12Y/2XM12FS VP S21	21,00 €	189
1515170	SACC-M12FS-4CON-PG 9-SH	18,81 €	174
1515196	SAC-5P-MSB/ 0,5-900/FSB SCO	34,70 €	209
1517974	SAC-5P-MSB/ 1,0-900/FSB SCO	37,00 €	209
1517987	SAC-5P-MSB/ 2,0-900/FSB SCO	41,50 €	209
1517990	SAC-5P-MSB/ 5,0-900/FSB SCO	54,90 €	209
1518025	SAC-2P-MSB/ 2,0-910 SCO	23,60 €	209
1518038	SAC-2P-MSB/ 5,0-910 SCO	34,60 €	209
1518067	SAC-2P- 2,0-910/FSB SCO	23,60 €	209
1518070	SAC-2P- 5,0-910/FSB SCO	34,60 €	209
1518119	SAC-2P-MSB/ 0,5-910/FSB SCO	34,30 €	209
1518122	SAC-2P-MSB/ 1,0-910/FSB SCO	41,60 €	209
1518135	SAC-2P-MSB/ 2,0-910/FSB SCO	45,80 €	209
1518148	SAC-2P-MSB/ 5,0-910/FSB SCO	53,90 €	209
1518177	SAC-5P-MS/ 2,0-920 SCO	24,00 €	209
1518180	SAC-5P-MS/ 5,0-920 SCO	35,60 €	209
1518216	SAC-5P- 2,0-920/FS SCO	25,50 €	209
1518229	SAC-5P- 5,0-920/FS SCO	37,80 €	209
1518261	SAC-5P-MS/ 0,5-920/FS SCO	34,40 €	209
1518274	SAC-5P-MS/ 1,0-920/FS SCO	36,40 €	209
1518287	SAC-5P-MS/ 2,0-920/FS SCO	40,20 €	209
1518290	SAC-5P-MS/ 5,0-920/FS SCO	55,00 €	209
1519723	SAC-3P-M12T/2XM12 B PE	23,80 €	189
1519736	SAC-4P-M 8MS-M12FS	14,36 €	189
1519749	SAC-3P-M 8MS-M12FS	14,25 €	189
1519752	SAC-3P-M12MS-M 8FS	14,25 €	189
1519765	SAC-4P-M12MS-M 8FS	14,25 €	189
1520000	SACC-E-FSB-5CON-M16/0,5 SCO	12,48 €	212
1520013	SACC-E-MSB-5CON-M16/0,5 SCO	12,22 €	212
1520039	SACC-E-FS-5CON-M16/0,5 SCO	12,48 €	212
1520055	SACC-E-MS-5CON-M16/0,5 SCO	12,22 €	212
1520369	SAC-8P- 5,0-PUR/M12FS	27,20 €	181
1520372	SAC-8P-10,0-PUR/M12FS	37,00 €	181
1521258	SACC-M12MSD-4CON-PG 7-SH	19,04 €	174
1521258	SACC-M12MSD-4CON-PG 7-SH	19,04 €	207
1521261	SACC-M12MSD-4CON-PG 9-SH	19,37 €	174
1521261	SACC-M12MSD-4CON-PG 9-SH	19,37 €	207
1522493	SAC-8P-M12MS/ 1,5-PUR	17,50 €	181
1522503	SAC-8P-M12MS/ 3,0-PUR	20,90 €	181
1522516	SAC-8P-M12MS/ 5,0-PUR	25,30 €	181
1522529	SAC-8P-M12MS/ 10,0-PUR	36,60 €	181
1522545	SAC-8P-M12MR/ 1,5-PUR	18,82 €	181
1522558	SAC-8P-M12MR/ 3,0-PUR	22,20 €	181
1522561	SAC-8P-M12MR/ 5,0-PUR	26,70 €	181
1522574	SAC-8P-M12MR/ 10,0-PUR	37,90 €	181
1522590	SAC-8P- 1,5-PUR/M12FS	17,85 €	181
1522600	SAC-8P- 3,0-PUR/M12FS	21,20 €	181
1522626	SAC-8P- 1,5-PUR/M12FR	19,03 €	181
1522639	SAC-8P- 3,0-PUR/M12FR	22,50 €	181
1522642	SAC-8P- 5,0-PUR/M12FR	27,00 €	181
1522655	SAC-8P-10,0-PUR/M12FR	38,10 €	181
1522671	SAC-8P-M12MS/ 0,3-PUR/M12FS	29,30 €	181
1522684	SAC-8P-M12MS/ 0,6-PUR/M12FS	30,00 €	181
1522697	SAC-8P-M12MS/ 1,5-PUR/M12FS	31,90 €	181
1522707	SAC-8P-M12MS/ 3,0-PUR/M12FS	35,30 €	181
1522723	SAC-8P-M12MS/ 5,0-PUR/M12FR	30,50 €	181
1522736	SAC-8P-M12MS/ 0,6-PUR/M12FR	31,20 €	181
1522749	SAC-8P-M12MS/ 1,5-PUR/M12FR	33,20 €	181
1522752	SAC-8P-M12MS/ 3,0-PUR/M12FR	36,50 €	181
1523434	SACC-E-FS-4CON-M16/0,5 SCO	11,97 €	212
1523450	SACC-E-MS-4CON-M16/0,5 SCO	11,70 €	212
1526525	SAC-3P-100,0-PUR/SH-0,25	347,00 €	188
1533576	SAC-4P- 2,0-PUR/M12FS	10,93 €	286
1534342	SACCBP-M12MSB-2CON-M16/0,5-910	34,40 €	213
1534384	SACCBP-M12FSB-2CON-M16/0,5-910	34,60 €	213
1534423	SACCBP-M12MS-5CON-M16/0,5-920	34,60 €	213
1534465	SACCBP-M12FS-5CON-M16/0,5-920	34,80 €	213
1534504	SACCBP-M12MSB-5CON-M16/0,5-900	34,60 €	213

Sip.no.	Açıklama	Fiyat	Sayfa
1534546	SACCBP-M12FSB-5CON-M16/0,5-900	34,90 €	213
1535202	SACC-E-FSD-4CON-M16/0,5 SCO	11,97 €	212
1535794	SAC-4P-100,0-PUR/SH-0,25	373,00 €	188
1541186	SAC-5P-M12T/2XM12 VP	22,70 €	189
1541186	SAC-5P-M12T/2XM12 VP	22,70 €	209
1542703	SACC-DSI-MS-5CON-PG 9/0,5 SCO	13,66 €	212
1542729	SACC-DSI-FS-5CON-PG 9/0,5 SCO	13,92 €	212
1542745	SACC-DSI-MS-5CON-L180 SCO	10,80 €	212
1542761	SACC-DSI-FS-5CON-L180 SCO	11,06 €	212
1542884	SACC-M 8MS-3CON-M-0,34-SH	22,60 €	174
1542897	SACC-M 8MS-4CON-M-0,34-SH	23,50 €	174
1542907	SACC-M 8FS-3CON-M-0,34-SH	22,60 €	174
1542910	SACC-M 8FS-4CON-M-0,34-SH	23,50 €	174
1543647	SACC-DSI-MSB-5CON-L180 SCO	10,80 €	212
1543650	SACC-DSI-FSB-5CON-L180 SCO	11,06 €	212
1543663	SACC-DSI-MSB-5CON-PG9/ 0,5 SCO	13,66 €	212
1543676	SACC-DSI-FSB-5CON-PG9/ 0,5 SCO	13,92 €	212
1544976	SAC-4P- 1,5-PVC/M12FS	6,62 €	179
1550614	SAC-6P-100,0-PUR/0,25	293,00 €	188
1550627	SAC-6P-100,0-PUR/SH-0,14	442,00 €	188
1550630	SAC-8P-100,0-PUR/0,25	361,00 €	188
1550643	SAC-8P-100,0-PUR/SH-0,25	506,00 €	188
1550656	SAC-3P-100,0-PVC/SH-0,34	193,00 €	188
1550669	SAC-4P-100,0-PVC/SH-0,34	241,00 €	188
1550672	SAC-5P-100,0-PVC/SH-0,34	285,00 €	188
1550698	SAC-8P-100,0-PVC/0,25	259,00 €	188
1550708	SAC-8P-100,0-PVC/SH-0,25	395,00 €	188
1551503	SACC-DSI-FSD-4CON-L180 SCO	10,53 €	212
1551516	SACC-DSI-MSD-4CON-L180 SCO	10,29 €	212
1551529	SACC-DSI-FSD-4CON-PG9/0,5 SCO	13,39 €	212
1551532	SACC-DSI-MSD-4CON-PG9/0,5 SCO	13,13 €	212
1551558	SACC-DSI-MS-4CON-L180/0,5 SCO	11,70 €	212
1551820	SACC-DSI-MS-4CON-M12 SCO	10,29 €	212
1551833	SACC-DSI-MS-5CON-M12 SCO	10,80 €	212
1551846	SACC-DSI-MSB-5CON-M12 SCO	10,80 €	212
1551859	SACC-DSI-MSD-4CON-M12 SCO	10,29 €	212
1551875	SACC-DSI-MS-4CON-M12/0,5 SCO	13,13 €	212
1551888	SACC-DSI-MS-5CON-M12/0,5 SCO	13,66 €	212
1551891	SACC-DSI-MSB-5CON-M12/0,5 SCO	13,66 €	212
1551901	SACC-DSI-MSD-4CON-M12/0,5 SCO	13,13 €	212
1552272	SACC-DSI-FSD-4CON-L180/12 SCO	14,18 €	212
1552285	SACC-DSI-FS-5CON-L180/12 SCO	14,68 €	212
1552298	SACC-DSI-FSB-5CON-L180/12 SCO	14,68 €	212
1552308	SACC-DSI-MSD-4CON-L180/12 SCO	13,92 €	212
1552311	SACC-DSI-MS-5CON-L180/12 SCO	14,44 €	212
1552324	SACC-DSI-MSB-5CON-L180/12 SCO	14,44 €	212
1553459	SACC-DSI-FSD-4CON-L180 SCO	10,29 €	212
1553462</			

Sip.no.	Açıklama	Fiyat	Sayfa
1555402	SAC-17P- 5,0-PVC/FR SCO	55,20 €	182
1555415	SAC-17P-10,0-PVC/FR SCO	69,50 €	182
1556618	SACC-DSI-MS-4CON-PG9/0,5 SCO	13,13 €	212
1556621	SACC-DSI-FS-4CON-PG9/0,5 SCO	13,39 €	212
1579051	SAC-3P- 5,0-PVC/M12FR	8,46 €	177
1580537	HC-K 6/0-EBUS	54,50 €	202
1580538	HC-K 6/0-ESTS	47,20 €	202
1580545	Q 1,5/4A50/24-M20KU-ESA-BK	25,80 €	196
1585210	HC-A03-I-UT-M	10,90 €	201
1585223	HC-A03-I-UT-F	11,66 €	201
1585236	HC-A04-I-UT-M	13,00 €	201
1585249	HC-A04-I-UT-F	13,85 €	201
1600001	HCC 4-F	197,00 €	35
1600014	HCC 4-M	127,30 €	35
1605499	SF-5EP1N8A90DU	41,20 €	191
1605512	SF-5EP1N8AAD00	19,65 €	191
1605520	SF-5EP1N8AWA00	17,90 €	191
1605532	SF-5ES1N8A80DU	29,60 €	191
1605554	SF-6AP2000	1,23 €	191
1605554	SF-6AP2000	1,23 €	191
1605554	SF-6AP2000	1,23 €	191
1605557	SF-6AS2000	2,00 €	191
1605557	SF-6AS2000	2,00 €	191
1605566	SF-6FS2000	2,39 €	191
1605575	SF-7EP1N8A90DU	42,20 €	191
1605586	SF-7EP1N8AAD00	19,93 €	191
1605589	SF-7EP1N8AWA00	18,90 €	191
1605602	SF-7ES1N8A80DU	30,60 €	191
1605634	SF-7PP2000	1,18 €	191
1605634	SF-7PP2000	1,18 €	191
1605634	SF-7PP2000	1,18 €	191
1605636	SF-7PS2000	2,16 €	191
1605636	SF-7PS2000	2,16 €	191
1605639	SF-7QP2000	1,26 €	191
1605639	SF-7QP2000	1,26 €	191
1605639	SF-7QP2000	1,26 €	191
1605643	SF-7QS2000	2,16 €	191
1605643	SF-7QS2000	2,16 €	191
1605738	SM-20KP006	2,45 €	192
1605739	SM-20KP007	2,45 €	192
1605745	SM-36KP003	2,16 €	192
1605750	SM-36KP006	4,08 €	192
1605754	SM-36KP008	4,25 €	192
1605760	SM-36KS003	3,68 €	192
1605771	SM-5EP1N8A9003	138,00 €	192
1605805	SM-5ES1N8A8003	93,40 €	192
1605826	SM-7EP1N8A9003	134,00 €	192
1605852	SM-7ES1N8A8003	94,50 €	192
1607057	SM-36KP002	2,14 €	192
1607231	RF-12P1N8A90DU	19,21 €	191
1607233	RF-12P1N8AAD00	17,11 €	191
1607236	RF-12P1N8AWA00	10,86 €	191
1607239	VC-TR1/2M-PEA-S88-SET	19,45 €	204
1607250	VC-TR2/3M-PEA-S888-SET	27,20 €	204
1607263	VC-TR3/4M-PEA-S8888-SET	35,10 €	204
1607274	VC-TR4/5M-PEA-S88888-SET	43,10 €	204
1607276	RF-12S1N8A80DU	19,05 €	191
1607326	RF-17P1N8A90DU	19,92 €	191
1607328	RF-17P1N8AAD00	17,78 €	191
1607340	RF-17S1N8A80DU	19,68 €	191
1607355	SF-10KP004	1,27 €	191
1607355	SF-10KP004	1,27 €	191
1607355	SF-10KP004	1,27 €	191
1607356	SF-10KS004	2,00 €	191
1607356	SF-10KS004	2,00 €	191
1607394	VC-AR1/2M-S88-SET	23,70 €	204
1607406	SF-6DP2000	1,28 €	191
1607406	SF-6DP2000	1,28 €	191
1607407	VC-AR2/3M-S888-SET	30,60 €	204
1607418	VC-AR3/4M-S8888-SET	37,30 €	204
1607431	VC-AR4/5M-S88888-SET	44,40 €	204
1607452	SF-20025	2.192,00 €	192
1607454	SF-20026	2.311,00 €	192
1607860	RF-17P1N8AWA00	14,88 €	191
1607927	SM-5EPWN8AAD00S	66,50 €	192
1607931	SM-7EPWN8AAD00S	70,30 €	192
1613517	SM-5EPWN8AWT00	52,90 €	192
1613527	SM-7EPWN8AWT00	53,10 €	192
1615585	SF-20054	2.205,00 €	192
1619751	CA-19P1N1280DN	34,10 €	192

Sip.no.	Açıklama	Fiyat	Sayfa
1619752	CA-19S1N1280DN	35,30 €	192
1619755	CA-17P1N1280DN	26,80 €	192
1619756	CA-17S1N1280DN	26,30 €	192
1619763	CA-12P1N1280DN	24,10 €	192
1619764	CA-12S1N1280DN	23,70 €	192
1619767	CA-09P1N1280DN	22,60 €	192
1619768	CA-09S1N1280DN	22,40 €	192
1619771	CA-07P1N1280DN	23,70 €	192
1619772	CA-07S1N1280DN	25,10 €	192
1619775	CA-06P1N1280DN	22,90 €	192
1619776	CA-06S1N1280DN	23,60 €	192
1619956	CA-19P1N122S00	25,10 €	192
1619957	CA-19S1N122S00	26,40 €	192
1619960	CA-17P1N122S00	17,77 €	192
1619961	CA-17S1N122S00	17,26 €	192
1619968	CA-12P1N122S00	15,04 €	192
1619969	CA-12S1N122S00	14,68 €	192
1619972	CA-09P1N122S00	13,54 €	192
1619973	CA-09S1N122S00	13,37 €	192
1619988	CA-07P1N122S00	14,67 €	192
1619989	CA-07S1N122S00	16,06 €	192
1619992	CA-06P1N122S00	13,85 €	192
1619993	CA-06S1N122S00	14,57 €	192
1620146	CA-19P1N1290DN	32,50 €	192
1620147	CA-19S1N1290DN	33,70 €	192
1620150	CA-17P1N1290DN	25,10 €	192
1620151	CA-17S1N1290DN	24,60 €	192
1620159	CA-12P1N1290DN	22,40 €	192
1620160	CA-12S1N1290DN	22,00 €	192
1620163	CA-09P1N1290DN	20,90 €	192
1620164	CA-09S1N1290DN	20,70 €	192
1620167	CA-07P1N1290DN	22,00 €	192
1620168	CA-07S1N1290DN	23,40 €	192
1620171	CA-06P1N1290DN	21,20 €	192
1620172	CA-06S1N1290DN	21,90 €	192
1621325	PRC 5-TC-FS6 8-21 PRC Test fişi	43,90 €	198
1621326	PRC 3-TC-FS6 8-21 PRC Test fişi	32,30 €	198
1627608	PRC 3-F25-MC WVO NUT	4,70 €	198
1628484	M23-7EP198AA600S	18,32 €	195
1628485	M23-5EP198AA600S	18,32 €	195
1628486	M23-7EP198AA500S	18,32 €	195
1628487	M23-5EP198AA500S	18,32 €	195
1628488	M23-7ES198AA600S	18,32 €	195
1628489	M23-5ES198AA600S	18,32 €	195
1628490	M23-7ES198AA500S	18,32 €	195
1628491	M23-5ES198AA500S	18,32 €	195
1628492	M23-17P1N8AA600S	16,10 €	195
1628493	M23-17S1N8AA600S	16,10 €	195
1628494	M23-12P1N8AA600S	16,10 €	195
1628495	M23-12S1N8AA600S	16,10 €	195
1628496	M23-17P1N8AA500S	16,10 €	195
1628497	M23-17S1N8AA500S	16,10 €	195
1628498	M23-12P1N8AA500S	16,10 €	195
1628499	M23-12S1N8AA500S	16,10 €	195
1628811	M23-7ES198A80DNS	30,60 €	195
1628815	M23-5ES198A80DNS	30,60 €	195
1628867	M23-7EP198A80DNS	30,60 €	195
1628871	M23-5EP198A80DNS	30,60 €	195
1629152	M23-17P1N8A80DUS	19,40 €	195
1629156	M23-17S1N8A80DUS	19,40 €	195
1629160	M23-12P1N8A80DUS	19,40 €	195
1629164	M23-12S1N8A80DUS	19,40 €	195
1629168	M23-09P1N8A80DUS	19,40 €	195
1629172	M23-09S1N8A80DUS	19,40 €	195
1641688	SACC-M12FS-4Q0-0,34-M	9,72 €	174
1641691	SACC-M12MS-4Q0-0,34-M	9,72 €	174
1641772	SACC-M12FS-4Q0-0,75-M	9,83 €	174
1641785	SACC-M12MS-4Q0-0,75-M	9,83 €	174
1641879	Q 0,34/4IDC/16-16KU-KU BK	11,58 €	196
1642140	Q 0,75/4IDC/18-18KU-KU BK	13,98 €	196
1642153	Q 1,5/4IDC/24-24KU-KU BK	16,69 €	196
1643000	Q 1,5/4F/24-M20KU-ESA BK	13,68 €	196
1648115	HC-B 6-I-UT-M	9,84 €	201
1648128	HC-B 6-I-UT-F	10,12 €	201
1648173	HC-B 10-I-UT-M	12,60 €	201
1648186	HC-B 10-I-UT-F	12,83 €	201
1648238	HC-B 16-I-UT-M	15,83 €	202
1648241	HC-B 16-I-UT-F	16,13 €	202
1648296	HC-B 24-I-UT-M	20,00 €	202
1648306	HC-B 24-I-UT-F	21,40 €	202
1652606	VS-08-BU	5,86 €	206
1652936	VS-08-BU-RJ45-5-F/PK	19,33 €	206

Sip.no.	Açıklama	Fiyat	Sayfa
1653265	VS-CT-RJ45-H	1.058,00 €	206
1653744	VS-A-F-IP67	5,23 €	206
1654345	VS-09-PROFIBUS-SP	115,00 €	209
1654549	VS-09-PROFIBUS-SC	73,10 €	209
1655108	VS-09-BU-DSUB-HD-EG	13,50 €	210
1655111	VS-09-ST-DSUB-HD-EG	10,34 €	210
1655166	VS-15-BU-DSUB-HD-EG	19,98 €	210
1655179	VS-15-ST-DSUB-HD-EG	14,33 €	210
1655221	VS-25-BU-DSUB-HD-EG	31,60 €	210
1655234	VS-25-ST-DSUB-HD-EG	21,70 €	210
1656482	VS-SI-EB-EMV-1	48,60 €	207
1656495	VS-SI-EB-EMV-2	74,20 €	207
1656505	VS-SI-SB-DE	52,30 €	207
1656725	VS-08-RJ45-5-Q/IP20	23,40 €	206
1656990	VS-08-RJ45-5-Q/IP67	30,30 €	206
1657708	VS-SI-FP-2DSUB9C-BU/ST	52,60 €	207
1657766	VS-SI-FP-2RJ45-5-MOD-BU/BU	49,90 €	207
1658435	VS-PN-RJ45-5-Q/IP20	23,90 €	207
1658435	VS-PN-RJ45-5-Q/IP20	23,90 €	256
1658435	VS-08-RJ45-5-Q / IP20	23,90 €	285
1662256	SACC-M12MS-SCON-PG 7	12,08 €	174
1662269	SACC-M12MR-SCON-PG 7	12,08 €	174
1662298	SACC-M12FS-5CON-PG 7	12,08 €	174
1662308	SACC-M12FR-5CON-PG 7	12,08 €	174
1662528	SACC-M12MS-4CON-PG 7-M	10,04 €	174
1662968	SACC-M12FS-5CON-PG 7-M	12,19 €	174
1662984	SACC-M12FR-5CON-PG 7-M	12,19 €	174
1663116	SACC-M12MS-5CON-PG 7-M	12,19 €	174
1663129	SACC-M12MR-5CON-PG 7-M	12,19 €	174
1663501	HC-M-PN3-4.00-ST	5,29 €	204
1663530	HC-M-PN3-4.00-BU	5,29 €	204
1668014	SAC-3P-M12MS/1,5-PUR	8,88 €	177
1668027	SAC-3P-M12MS/3,0-PUR	10,71 €	177
1668030	SAC-3P-M12MS/5,0-PUR	13,16 €	177
1668043	SAC-4P-M12MS/1,5-PUR	9,64 €	179
1668056	SAC-4P-M12MS/3,0-PUR	11,73 €	179
1668069	SAC-4P-M12MS/5,0-PUR	14,59 €	179
1668108	SAC-4P-1,5-PUR/M12FS	9,64 €	179
1668111	SAC-4P-3,0-PUR/M12FS	11,73 €	179
1668124	SAC-4P-5,0-PUR/M12FS	14,59 €	179
1668137	SAC-3P-M12MR/1,5-PUR	9,24 €	177
1668140	SAC-3P-M12MR/3,0-PUR	11,07 €	177
1668153	SAC-3P-M12MR/5,0-PUR	13,52 €	177
1668166	SAC-4P-M12MR/1,5-PUR	10,00 €	179
1668179	SAC-4P-M12MR/3,0-PUR	12,09 €	179
1668182	SAC-4P-M12MR/5,0-PUR	14,95 €	179
1668195	SAC-3P-1,5-PUR/M12FR B	9,64 €	177
1668205	SAC-3P-3,0-PUR/M12FR B	11,48 €	177
1668218	SAC-3P-5,0-PUR/M12FR B	13,93 €	177
1668221	SAC-4P-1,5-PUR/M12FR	10,00 €	179
1668234	SAC-4P-3,0-PUR/M12FR	12,09 €	179
1668247	SAC-4P-5,0-PUR/M12FR	14,95 €	179
1668289	SAC-4P-1,5-PUR/M12FR-3L	14,95 €	179
1668292	SAC-4P-3,0-PUR/M12FR-3L	17,04 €	179
1668302	SAC-4P-5,0-PUR/M12FR-3L	19,89 €	179
1668357	SAC-4P-M12MS/0,3-PUR/M12FS	15,36 €	179
1668360	SAC-4P-M12MS/0,6-PUR/M12FS	15,76 €	179
1668373	SAC-4P-M12MS/1,5-PUR/M12FS	17,04 €	179
1668386	SAC-4P-M12MS/3,0-PUR/M12FS	19,13 €	179
1668399	SAC-3P-M12MS/0,3-PUR/M12FR B	15,15 €	177
1668409	SAC-3P-M12MS/0,6-PUR/M12FR B	15,56 €	177
1668412	SAC-3P-M12MS/1,5-PUR/M12FR B	16,68 €	177
1668425	SAC-3P-M12MS/3,0-PUR/M12FR B	18,42 €	177
1668470	SAC-4P-M12MS/0,3-PUR/M12FR	15,71 €	179
1668483	SAC-4P-M12		

Sip.no.	Açıklama	Fiyat	Sayfa
1668742	SAC-4P-M12MR/3,0-PUR/M12FR	19,84 €	179
1668755	SAC-4P-M12MR/0,3-PUR/M12FR-3L	21,10 €	179
1668768	SAC-4P-M12MR/0,6-PUR/M12FR-3L	21,50 €	179
1668771	SAC-4P-M12MR/1,5-PUR/M12FR-3L	22,70 €	179
1668784	SAC-4P-M12MR/3,0-PUR/M12FR-3L	24,80 €	179
1669628	SAC-3P-5,0-PUR/M 8FS	12,35 €	176
1669631	SAC-3P-5,0-PUR/M 8FR	12,70 €	176
1669712	SAC-3P-1,5-PUR/M 8FS	8,57 €	176
1669725	SAC-3P-3,0-PUR/M 8FS	10,20 €	176
1669738	SAC-3P-1,5-PUR/M 8FR	9,03 €	176
1669741	SAC-3P-3,0-PUR/M 8FR	10,56 €	176
1669767	SAC-5P-M12MS/1,5-PUR	10,61 €	180
1669770	SAC-5P-M12MS/3,0-PUR	12,96 €	180
1669783	SAC-5P-M12MS/5,0-PUR	16,22 €	180
1669796	SAC-5P-M12MR/1,5-PUR	11,02 €	180
1669806	SAC-5P-M12MR/3,0-PUR	13,37 €	180
1669819	SAC-5P-M12MR/5,0-PUR	16,63 €	180
1669822	SAC-5P-1,5-PUR/M12FS	10,77 €	180
1669835	SAC-5P-3,0-PUR/M12FS	13,21 €	180
1669848	SAC-5P-5,0-PUR/M12FS	16,48 €	180
1669851	SAC-5P-1,5-PUR/M12FR	10,97 €	180
1669864	SAC-5P-3,0-PUR/M12FR	13,42 €	180
1669877	SAC-5P-5,0-PUR/M12FR	16,68 €	180
1669880	SAC-5P-1,5-PUR/M12FR-3L	15,76 €	180
1669893	SAC-5P-3,0-PUR/M12FR-3L	18,11 €	180
1669903	SAC-5P-5,0-PUR/M12FR-3L	21,40 €	180
1671069	SAC-3P-1,5-PUR/M 8FR-2L	12,60 €	176
1671072	SAC-3P-3,0-PUR/M 8FR-2L	14,13 €	176
1671085	SAC-3P-5,0-PUR/M 8FR-2L	16,27 €	176
1671098	SACC-E-M12FS-5CON-PG9/0,5	12,48 €	189
1671111	SACC-E-M12MS-5CON-PG9/0,5	12,22 €	189
1676750	HC-M-PN2-6,00-ST	5,29 €	204
1676763	HC-M-PN2-6,00-BU	5,29 €	204
1679414	HC-K 4/0-ESTS	65,60 €	202
1679427	HC-K 4/0-EBUS	73,90 €	202
1680539	PROT-M12	0,93 €	188
1681017	SAC-3P-10,0-PUR/M12FR B	20,05 €	177
1681020	SAC-4P-10,0-PUR/M12FR-3L	27,00 €	179
1681088	SACC-M12MS-4CON-PG 7	9,85 €	174
1681091	SACC-M12MR-4CON-PG7	9,85 €	174
1681101	SACC-M12MR-4CON-PG7-M	10,04 €	174
1681114	SACC-M12FS-4CON-PG7	9,85 €	174
1681127	SACC-M12FS-4CON-PG7-M	10,04 €	174
1681130	SACC-M12FR-4CON-PG7	9,85 €	174
1681143	SACC-M12FR-4CON-PG7-M	10,04 €	174
1681389	SAC-4P-10,0-PUR/M12FR	22,20 €	179
1681460	SACC-M12MS-5CON-PG 9-M	12,19 €	174
1681473	SACC-M12MR-5CON-PG9-M	12,19 €	174
1681486	SACC-M12FS-5CON-PG9-M	12,19 €	174
1681499	SACC-M12FR-5CON-PG9-M	12,19 €	174
1681509	SAC-3P-M12MS/0,3-PUR/M12FS	14,49 €	177
1681512	SAC-3P-M12MS/0,6-PUR/M12FS	14,79 €	177
1681525	SAC-3P-M12MS/1,5-PUR/M12FS	15,92 €	177
1681538	SAC-3P-M12MS/3,0-PUR/M12FS	17,75 €	177
1681541	SAC-3P-M12MS/5,0-PUR/M12FS	14,85 €	177
1681554	SAC-3P-M12MS/0,6-PUR/M12FR	15,25 €	177
1681567	SAC-3P-M12MS/1,5-PUR/M12FR	16,38 €	177
1681570	SAC-3P-M12MS/3,0-PUR/M12FR	18,11 €	177
1681583	SAC-5P-M12MS/0,3-PUR/M12FS	16,89 €	180
1681596	SAC-5P-M12MS/0,6-PUR/M12FS	17,40 €	180
1681606	SAC-5P-M12MS/1,5-PUR/M12FS	18,82 €	180
1681619	SAC-5P-M12MS/3,0-PUR/M12FS	21,30 €	180
1681622	SAC-5P-M12MS/0,3-PUR/M12FR	17,09 €	180
1681635	SAC-5P-M12MS/0,6-PUR/M12FR	17,60 €	180
1681648	SAC-5P-M12MS/1,5-PUR/M12FR	19,03 €	180
1681651	SAC-5P-M12MS/3,0-PUR/M12FR	21,50 €	180
1681664	SAC-3P-M 8MS/1,5-PUR	8,37 €	176
1681677	SAC-3P-M 8MS/3,0-PUR	10,00 €	176
1681680	SAC-3P-M 8MS/5,0-PUR	12,14 €	176
1681693	SAC-3P-M 8MR/1,5-PUR	8,78 €	176
1681703	SAC-3P-M 8MR/3,0-PUR	10,31 €	176
1681716	SAC-3P-M 8MR/5,0-PUR	12,45 €	176
1681787	SAC-4P-M 8MS/1,5-PUR	9,03 €	178
1681790	SAC-4P-M 8MS/3,0-PUR	10,87 €	178
1681800	SAC-4P-M 8MS/5,0-PUR	13,32 €	178
1681813	SAC-4P-M 8MR/1,5-PUR	9,34 €	178
1681826	SAC-4P-M 8MR/3,0-PUR	11,17 €	178
1681839	SAC-4P-M 8MR/5,0-PUR	13,62 €	178
1681842	SAC-4P-1,5-PUR/M 8FS	9,24 €	178
1681855	SAC-4P-3,0-PUR/M 8FS	11,07 €	178
1681868	SAC-4P-5,0-PUR/M 8FS	13,52 €	178
1681871	SAC-4P-1,5-PUR/M 8FR	9,59 €	178

Sip.no.	Açıklama	Fiyat	Sayfa
1681884	SAC-4P-3,0-PUR/M 8FR	11,43 €	178
1681897	SAC-4P-5,0-PUR/M 8FR	13,88 €	178
1681907	SAC-3P-M 8MS/0,3-PUR/M 8FS	14,08 €	176
1681910	SAC-3P-M 8MS/0,6-PUR/M 8FS	14,39 €	176
1681923	SAC-3P-M 8MS/1,5-PUR/M 8FS	15,30 €	176
1681936	SAC-3P-M 8MS/3,0-PUR/M 8FS	16,94 €	176
1681949	SAC-3P-M 8MS/0,3-PUR/M 8FR	14,44 €	176
1681952	SAC-3P-M 8MS/0,6-PUR/M 8FR	14,74 €	176
1681965	SAC-3P-M 8MS/1,5-PUR/M 8FR	15,76 €	176
1681978	SAC-3P-M 8MS/3,0-PUR/M 8FR	17,29 €	176
1681981	SAC-3P-M 8MS/0,3-PUR/M 8FR-2L	18,01 €	176
1681994	SAC-3P-M 8MS/0,6-PUR/M 8FR-2L	18,31 €	176
1682003	SAC-3P-M 8MR/1,5-PUR/M 8FR-2L	19,33 €	176
1682016	SAC-3P-M 8MS/3,0-PUR/M 8FR-2L	20,90 €	176
1682029	SAC-3P-M 8MR/0,3-PUR/M 8FS	14,39 €	176
1682032	SAC-3P-M 8MR/0,6-PUR/M 8FS	14,69 €	176
1682045	SAC-3P-M 8MR/1,5-PUR/M 8FS	15,71 €	176
1682058	SAC-3P-M 8MR/3,0-PUR/M 8FS	17,24 €	176
1682061	SAC-3P-M 8MR/0,3-PUR/M 8FR	14,85 €	176
1682074	SAC-3P-M 8MR/0,6-PUR/M 8FR	15,15 €	176
1682087	SAC-3P-M 8MR/1,5-PUR/M 8FR	16,07 €	176
1682090	SAC-3P-M 8MR/3,0-PUR/M 8FR	17,70 €	176
1682100	SAC-3P-M 8MR/0,3-PUR/M 8FR-2L	18,42 €	176
1682113	SAC-3P-M 8MR/0,6-PUR/M 8FR-2L	18,72 €	176
1682126	SAC-3P-M 8MR/1,5-PUR/M 8FR-2L	19,64 €	176
1682139	SAC-3P-M 8MR/3,0-PUR/M 8FR-2L	21,30 €	176
1682142	SAC-4P-M 8MS/0,3-PUR/M 8FS	14,90 €	178
1682155	SAC-4P-M 8MS/0,6-PUR/M 8FS	15,30 €	178
1682168	SAC-4P-M 8MS/1,5-PUR/M 8FS	16,43 €	178
1682171	SAC-4P-M 8MS/3,0-PUR/M 8FS	18,16 €	178
1682184	SAC-4P-M 8MS/0,3-PUR/M 8FR	15,25 €	178
1682197	SAC-4P-M 8MS/0,6-PUR/M 8FR	15,66 €	178
1682207	SAC-4P-M 8MS/1,5-PUR/M 8FR	16,78 €	178
1682210	SAC-4P-M 8MS/3,0-PUR/M 8FR	18,52 €	178
1682223	SAC-4P-M 8MR/0,3-PUR/M 8FS	15,20 €	178
1682236	SAC-4P-M 8MR/0,6-PUR/M 8FS	15,61 €	178
1682249	SAC-4P-M 8MR/1,5-PUR/M 8FS	16,73 €	178
1682252	SAC-4P-M 8MR/3,0-PUR/M 8FS	18,47 €	178
1682265	SAC-4P-M 8MR/0,3-PUR/M 8FR	15,56 €	178
1682278	SAC-4P-M 8MR/0,6-PUR/M 8FR	15,97 €	178
1682281	SAC-4P-M 8MR/1,5-PUR/M 8FR	17,09 €	178
1682294	SAC-4P-M 8MR/3,0-PUR/M 8FR	18,82 €	178
1682566	SAC-3P-M12MS/10,0-PUR	19,28 €	177
1682993	SAC-4P-M12MS/10,0-PUR	21,70 €	179
1683002	SAC-4P-10,0-PUR/M12FS	21,70 €	179
1683361	SAC-5P-M12MS/10,0-PUR	24,40 €	180
1683374	SAC-5P-10,0-PUR/M12FS	24,70 €	180
1683413	SAC-3P-M12Y/2XM12FS B PE	21,00 €	189
1683455	SAC-3P-M12Y/2XM12FS PE	21,00 €	189
1683468	SAC-5P-M12Y/2XM12FS VP	21,00 €	189
1683471	SAC-3P-M12Y/2XM 8FS	21,00 €	189
1683484	SAC-4P-10,0-PUR/M 8FS	19,64 €	178
1683510	SAC-3P-5,0-PUR/M12FS	13,16 €	177
1683549	SAC-3P-M12Y/2XM 8FS VP	21,00 €	189
1683594	SAC-3P-10,0-PUR/M 8FR-2L	21,70 €	176
1684014	RCK-TGUM/BL12/5,0PUR-U	93,60 €	188
1684027	RCK-TGUM/BL12/10,0PUR-U	129,00 €	188
1684030	RCK-TWUM/BL12/5,0PUR-U	108,00 €	188
1684043	RCK-TWUM/BL12/10,0PUR-U	154,00 €	188
1684056	RCK-TGUM/BL16+3/5,0PUR-U	167,00 €	188
1684069	RCK-TGUM/BL16+3/10,0PUR-U	255,00 €	188
1684072	RCK-TWUM/BL16+3/5,0PUR-U	183,00 €	188
1684085	RCK-TWUM/BL16+3/10,0PUR-U	229,00 €	188
1688036	VS-15-A	5,74 €	210
1688052	VS-15-T-2PG11	8,59 €	210
1688078	VS-15-ST-DSUB/16-MPT-0,5	28,40 €	210
1688094	VS-15-BU-DSUB/16-MPT-0,5	29,30 €	210
1688353	VS-09-T-2M16	7,17 €	210
1688366	VS-09-A	7,17 €	210
1688379	VS-09-ST-DSUB/10-MPT-0,5	25,00 €	210
1688395	VS-09-BU-DSUB/9-MPT-0,5	25,70 €	210
1688793	VS-09-ST-DSUB-EG	7,03 €	210
1688803	VS-09-BU-DSUB-EG	7,03 €	210
1688874	VS-15-ST-DSUB-EG	7,88 €	210
1688887	VS-15-BU-DSUB-EG	7,88 €	210
1689268	VS-08-KU-IP67	53,40 €	206
1689271	VS-09-IBS-ST	64,40 €	209
1689284	VS-09-IBS-BU	64,40 €	209
1689307	VS-09-CAN	113,00 €	209
1689750	VS-25-A	8,96 €	210
1689776	VS-25-BU-DSUB/25-MPT-0,5	48,70 €	210
1689789	VS-25-ST-DSUB/25-MPT-0,5	48,90 €	210

Sip.no.	Açıklama	Fiyat	Sayfa
1689792	VS-25-T-2M20	10,89 €	210
1689899	VS-25-ST-DSUB-EG	15,34 €	210
1689909	VS-25-BU-DSUB-EG	15,04 €	210
1692404	SACB-4/4-L-M23	76,70 €	187
1692417	SACB-4/8-L-M23	98,10 €	187
1692420	SACB-6/6-L-M23	89,60 €	187
1692433	SACB-6/12-L-M23	117,00 €	187
1692446	SACB-8/8-L-M23	103,00 €	187
1692459	SACB-8/16-L-M23	132,00 €	187
1693034	SAC-3P-10,0-PUR/M12FS	19,28 €	177
1693173	SAC-3P-M12MS/5,0-PVC	8,11 €	177
1693416	SACC-M12MS-5CON-PG 7-SH	21,10 €	174
1693429	SACC-M12MR-5CON-PG 7-SH	25,10 €	174
1693526	SAC-4P-3,0-PVC/M12FR	7,96 €	179
1693539	SAC-4P-5,0-PVC/M12FR	9,42 €	179
1693584	SAC-3P-M 8MS/10,0-PUR	17,45 €	176
1693762	SACC-E-M12MS-4CON-PG9/0,5	11,70 €	189
1693788	SACC-E-M12FS-4CON-PG9/0,5	11,44 €	189
1693830	SACC-M12MS-4CON-PG 7-SH	18,49 €	174
1694101	SAC-3P-10,0-PUR/M 8FS	17,65 €	176
1694114	SAC-3P-M 8MR/10,0-PUR	17,85 €	176
1694143	SAC-4P-M 8MS/10,0-PUR	19,44 €	178
1694156	SAC-4P-M 8MR/10,0-PUR	19,74 €	178
1694169	SAC-3P-10,0-PUR/M 8FR	18,11 €	176
1694172	SAC-4P-10,0-PUR/M 8FR	20,00 €	178
1694185	SAC-3P-1,5-PUR/M12FS-2L	13,11 €	177
1694198	SAC-3P-3,0-PUR/M12FS-2L	14,85 €	177
1694266	SACC-M12MS-5CON-PG 9-SH	21,10 €	174
1694279	SACC-M12MR-4CON-PG 7-SH	22,10 €	174
1694282	SACC-M12MR-5CON-PG 9-SH	25,10 €	174
1694295	SACC-M12FS-4CON-PG 7-SH	18,49 €	174
1694305	SACC-M12FS-5CON-PG 7-SH	21,10 €	174
1694318	SACC-M12FS-5CON-PG 9-SH	21,50 €	174
1694392	SAC-3P-1,5-PUR/M12FR-2L	13,11 €	177
1694402	SAC-3P-3,0-PUR/M12FR-2L	14,85 €	177
1694415	SAC-3P-5,0-PUR/M12FR-2L	17,29 €	177
1694428	SAC-3P-10,0-PUR/M12FR-2L	23,50 €	177
1694431	SAC-5P-10,0-PUR/M12FR-3L	29,60 €	180
1694444	SAC-3P-M12MR/10,0-PUR	19,64 €	177
1694457	SAC-4P-M12MR/10,0-PUR	22,10 €	179
1694460	SAC-5P-M12MR/10,0-PUR	24,80 €	180
1694486	SAC-3P-1,5-PUR/M12FS	8,98 €	177
1694499	SAC-3P-3,0-PUR/M12FS	10,71 €	177
1694509	SAC-3P-1,5-PUR/M12FR	9,34 €	177
1694512	SAC-3P-3,0-PUR/M12FR	11,17 €	177
1694525	SAC-3P-5,0-PUR/M12FR	13,62 €	177
1694538	SAC-3P-10,0-PUR/M12FR	19,74 €	177
1694541	SAC-5P-10,0-PUR/M12FR	24,90 €	180
1694554	SAC-3P-M12MS/0,3-PUR/M12FR-2L	18,62 €	177
1694567	SAC-3P-M12MS/0,6-PUR/M12FR-2L	18,93 €	177
1694570	SAC-3		



Sip.no.	Açıklama	Fiyat	Sayfa
1708752	TW 95/ 1-CL	26,40 €	238
1708753	TW 95/ 2-CL	52,80 €	238
1708754	TW 95/ 3-CL	79,20 €	238
1708755	TW 95/ 4-CL	106,00 €	238
1709450	PTSM 0,5/ 2-PI-2,5 WH	1,14 €	221
1709451	PTSM 0,5/ 3-PI-2,5 WH	1,63 €	221
1709452	PTSM 0,5/ 4-PI-2,5 WH	2,11 €	221
1709453	PTSM 0,5/ 5-PI-2,5 WH	2,59 €	221
1709457	PTSM 0,5/ 2-PL-2,5 WH	1,10 €	221
1709459	PTSM 0,5/ 3-PL-2,5 WH	1,56 €	221
1709460	PTSM 0,5/ 4-PL-2,5 WH	2,01 €	221
1709462	PTSM 0,5/ 5-PL-2,5 WH	2,47 €	221
1711725	MKDS 3/ 2-5,08	0,86 €	219
1711738	MKDS 3/ 3-5,08	1,30 €	219
1713723	SMKDS 3/ 2-5,08	0,93 €	219
1713736	SMKDS 3/ 3-5,08	1,39 €	219
1714869	FP 1,27/ 12-FH	3,36 €	224
1714871	FP 1,27/ 16-FH	3,67 €	224
1714872	FP 1,27/ 20-FH	3,98 €	224
1714873	FP 1,27/ 26-FH	4,03 €	224
1714875	FP 1,27/ 32-FH	4,50 €	224
1714881	FP 1,27/ 20-FV 9,05	3,25 €	224
1714882	FP 1,27/ 26-FV 9,05	3,30 €	224
1714884	FP 1,27/ 32-FV 9,05	3,77 €	224
1714891	FP 1,27/ 12-FV 6,25	2,74 €	224
1714892	FP 1,27/ 16-FV 6,25	2,95 €	224
1714893	FP 1,27/ 20-FV 6,25	3,16 €	224
1714894	FP 1,27/ 26-FV 6,25	3,21 €	224
1714895	FP 1,27/ 32-FV 6,25	3,67 €	224
1714912	FP 1,27/ 12-MH	2,53 €	224
1714914	FP 1,27/ 16-MH	2,74 €	224
1714915	FP 1,27/ 20-MH	2,90 €	224
1714916	FP 1,27/ 26-MH	2,95 €	224
1714917	FP 1,27/ 32-MH	3,31 €	224
1714924	FP 1,27/ 12-MV 3,25	2,47 €	224
1714925	FP 1,27/ 16-MV 3,25	2,69 €	224
1714927	FP 1,27/ 20-MV 3,25	2,84 €	224
1714928	FP 1,27/ 26-MV 3,25	2,89 €	224
1714929	FP 1,27/ 32-MV 3,25	3,41 €	224
1714934	FP 1,27/ 12-MV 1,75	2,38 €	224
1714936	FP 1,27/ 16-MV 1,75	2,59 €	224
1714937	FP 1,27/ 20-MV 1,75	2,74 €	224
1714938	FP 1,27/ 26-MV 1,75	2,79 €	224
1714940	FP 1,27/ 32-MV 1,75	3,31 €	224
1714955	MKDS 5/ 2-6,35	1,15 €	236
1714968	MKDS 5/ 3-6,35	1,72 €	236
1714971	MKDS 5/ 2-9,5	1,20 €	236
1714984	MKDS 5/ 3-9,5	1,80 €	236
1714999	FP 1,27/ 12-FV 9,05	2,84 €	224
1715000	FP 1,27/ 16-FV 9,05	3,04 €	224
1715721	MKDS 1,5/ 2-5,08	0,71 €	219
1715734	MKDS 1,5/ 3-5,08	1,07 €	219
1720466	PC 5/ 2-G-7,62	1,56 €	237
1720479	PC 5/ 3-G-7,62	2,33 €	237
1720482	PC 5/ 4-G-7,62	3,11 €	237
1720495	PC 5/ 5-G-7,62	3,88 €	237
1720505	PC 5/ 6-G-7,62	4,66 €	237
1720518	PC 5/ 7-G-7,62	5,42 €	237
1720521	PC 5/ 8-G-7,62	6,20 €	237
1720534	PC 5/ 9-G-7,62	6,97 €	237
1720547	PC 5/10-G-7,62	7,75 €	237
1720550	PC 5/11-G-7,62	8,52 €	237
1720563	PC 5/12-G-7,62	9,30 €	237
1721045	MKKDSH 3/ 2	1,42 €	219
1721346	MKKDSH 3/ 3	2,14 €	219
1721728	MKKDS 3/ 2-5,08	2,11 €	219
1721731	MKKDS 3/ 3-5,08	3,16 €	219
1725038	MKKDS 1,5/ 2-5,08	1,64 €	219
1725041	MKKDS 1,5/ 3-5,08	2,45 €	219
1725656	MPT 0,5/ 2-2,54	0,64 €	219
1725669	MPT 0,5/ 3-2,54	0,95 €	219
1725672	MPT 0,5/ 4-2,54	1,27 €	219
1726040	MKKDSN 1,5/ 2-5,08	1,34 €	219
1726066	MKKDSN 1,5/ 3-5,08	2,01 €	219
1727010	MKDS 1/ 2-3,81	0,67 €	219
1727023	MKDS 1/ 3-3,81	0,99 €	219
1727036	MKDS 1/ 4-3,81	1,32 €	219
1727049	MKDS 1/ 5-3,81	1,66 €	219
1729128	MKDSN 1,5/ 2-5,08	0,58 €	219
1729131	MKDSN 1,5/ 3-5,08	0,86 €	219
1731721	GMKDS 3/ 2-7,62	1,24 €	219
1731734	GMKDS 3/ 3-7,62	1,86 €	219

Sip.no.	Açıklama	Fiyat	Sayfa
1733169	EBP 2- 5	0,40 €	235
1733172	EBP 3- 5	0,58 €	235
1733185	EBP 4- 5	0,80 €	235
1734401	CR-MSTB	0,05 €	235
1734634	CP-MSTB	0,05 €	235
1744442	SPTA 1,5/ 3-5,08	1,10 €	219
1751163	SPTA 1,5/ 2-5,08	0,73 €	219
1751189	SPTA 1,5/ 4-5,08	1,45 €	219
1751192	SPTA 1,5/ 5-5,08	1,82 €	219
1751477	SPTA 1,5/ 2-3,81	0,73 €	219
1751480	SPTA 1,5/ 3-3,81	1,10 €	219
1751493	SPTA 1,5/ 4-3,81	1,45 €	219
1751503	SPTA 1,5/ 5-3,81	1,82 €	219
1757019	MSTB 2,5/ 2-ST-5,08	1,20 €	230
1757022	MSTB 2,5/ 3-ST-5,08	1,80 €	230
1757035	MSTB 2,5/ 4-ST-5,08	2,39 €	230
1757048	MSTB 2,5/ 5-ST-5,08	2,99 €	230
1757051	MSTB 2,5/ 6-ST-5,08	3,59 €	230
1757064	MSTB 2,5/ 7-ST-5,08	4,19 €	230
1757077	MSTB 2,5/ 8-ST-5,08	4,78 €	230
1757080	MSTB 2,5/ 9-ST-5,08	5,38 €	230
1757093	MSTB 2,5/10-ST-5,08	5,97 €	230
1757103	MSTB 2,5/11-ST-5,08	6,57 €	230
1757116	MSTB 2,5/12-ST-5,08	7,17 €	230
1758018	MSTBV 2,5/ 2-G-5,08	0,43 €	230
1758021	MSTBV 2,5/ 3-G-5,08	0,65 €	230
1758034	MSTBV 2,5/ 4-G-5,08	0,86 €	230
1758047	MSTBV 2,5/ 5-G-5,08	1,08 €	230
1758050	MSTBV 2,5/ 6-G-5,08	1,29 €	230
1758063	MSTBV 2,5/ 7-G-5,08	1,50 €	230
1758076	MSTBV 2,5/ 8-G-5,08	1,72 €	230
1758089	MSTBV 2,5/ 9-G-5,08	1,93 €	230
1758092	MSTBV 2,5/10-G-5,08	2,15 €	230
1758102	MSTBV 2,5/11-G-5,08	2,36 €	230
1758115	MSTBV 2,5/12-G-5,08	2,58 €	230
1759017	MSTB 2,5/ 2-G-5,08	0,43 €	230
1759020	MSTB 2,5/ 3-G-5,08	0,65 €	230
1759033	MSTB 2,5/ 4-G-5,08	0,86 €	230
1759046	MSTB 2,5/ 5-G-5,08	1,08 €	230
1759059	MSTB 2,5/ 6-G-5,08	1,29 €	230
1759062	MSTB 2,5/ 7-G-5,08	1,50 €	230
1759075	MSTB 2,5/ 8-G-5,08	1,72 €	230
1759088	MSTB 2,5/ 9-G-5,08	1,93 €	230
1759091	MSTB 2,5/10-G-5,08	2,15 €	230
1759101	MSTB 2,5/11-G-5,08	2,36 €	230
1759114	MSTB 2,5/12-G-5,08	2,58 €	230
1762062	MDSTB 2,5/ 2-G-5,08	1,47 €	232
1762075	MDSTB 2,5/ 3-G-5,08	2,20 €	232
1763074	MDSTBV 2,5/ 2-G-5,08	1,44 €	232
1763087	MDSTBV 2,5/ 3-G-5,08	2,04 €	232
1766233	GMSTBA 2,5/ 2-G-7,62	0,53 €	234
1766246	GMSTBA 2,5/ 3-G-7,62	0,78 €	234
1766259	GMSTBA 2,5/ 4-G-7,62	1,05 €	234
1766262	GMSTBA 2,5/ 5-G-7,62	1,30 €	234
1766275	GMSTBA 2,5/ 6-G-7,62	1,56 €	234
1766288	GMSTBA 2,5/ 7-G-7,62	1,82 €	234
1766291	GMSTBA 2,5/ 8-G-7,62	2,08 €	234
1766301	GMSTBA 2,5/ 9-G-7,62	2,34 €	234
1766314	GMSTBA 2,5/10-G-7,62	2,60 €	234
1766327	GMSTBA 2,5/11-G-7,62	2,86 €	234
1766330	GMSTBA 2,5/12-G-7,62	3,12 €	234
1766770	GMSTBVA 2,5/ 2-G-7,62	0,53 €	234
1766783	GMSTBVA 2,5/ 3-G-7,62	0,78 €	234
1766796	GMSTBVA 2,5/ 4-G-7,62	1,05 €	234
1766806	GMSTBVA 2,5/ 5-G-7,62	1,30 €	234
1766819	GMSTBVA 2,5/ 6-G-7,62	1,56 €	234
1766822	GMSTBVA 2,5/ 7-G-7,62	1,82 €	234
1766835	GMSTBVA 2,5/ 8-G-7,62	2,08 €	234
1766848	GMSTBVA 2,5/ 9-G-7,62	2,34 €	234
1766851	GMSTBVA 2,5/10-G-7,62	2,60 €	234
1766864	GMSTBVA 2,5/11-G-7,62	2,86 €	234
1766877	GMSTBVA 2,5/12-G-7,62	3,12 €	234
1766990	GMSTB 2,5/ 2-ST-7,62	1,77 €	234
1767012	GMSTB 2,5/ 3-ST-7,62	2,66 €	234
1767025	GMSTB 2,5/ 4-ST-7,62	3,53 €	234
1767038	GMSTB 2,5/ 5-ST-7,62	4,42 €	234
1767041	GMSTB 2,5/ 6-ST-7,62	5,30 €	234
1767054	GMSTB 2,5/ 7-ST-7,62	6,19 €	234
1767067	GMSTB 2,5/ 8-ST-7,62	7,07 €	234
1767070	GMSTB 2,5/ 9-ST-7,62	7,95 €	234
1767083	GMSTB 2,5/10-ST-7,62	8,84 €	234
1767096	GMSTB 2,5/11-ST-7,62	9,72 €	234

Sip.no.	Açıklama	Fiyat	Sayfa
1767106	GMSTB 2,5/12-ST-7,62	10,60 €	234
1770461	PLH 16/ 2-10-ZF	6,40 €	236
1770474	PLH 16/ 3-10-ZF	9,59 €	236
1770487	PLH 16/ 4-10-ZF	12,80 €	236
1770490	PLH 16/ 5-10-ZF	15,99 €	236
1771033	PTSM 0,5/ 3-2,5-H SMD R44	1,09 €	221
1771059	PTSM 0,5/ 5-2,5-H SMD R44	1,45 €	221
1771091	PTSM 0,5/ 2-2,5-V SMD R44	1,01 €	221
1771101	PTSM 0,5/ 3-2,5-V SMD R44	1,19 €	221
1771114	PTSM 0,5/ 4-2,5-V SMD R44	1,36 €	221
1771127	PTSM 0,5/ 5-2,5-V SMD R44	1,53 €	221
1773976	MKDSP 10N/ 2-10,16	3,53 €	236
1774137	MKDSP 10N/ 3-10,16	5,30 €	236
1774674	PV-CF-S 2,5-6 (+)	3,27 €	197
1774674	PV-CF-S 2,5-6 (+)	3,27 €	315
1774687	PV-CM-S 2,5-6 (-)	3,27 €	197
1774687	PV-CM-S 2,5-6 (-)	3,27 €	315
1775880	PV-FT-C NUT BK	0,37 €	197
1775880	PV-FT-C NUT BK	0,37 €	315
1777545	MKDS 5N HV/ 2-ZB-6,35	1,33 €	236
1777558	MKDS 5N HV/ 3-ZB-6,35	1,99 €	236
1777723	PC 5/ 2-ST1-7,62	2,46 €	236
1777736	PC 5/ 3-ST1-7,62	3,70 €	236
1777749	PC 5/ 4-ST1-7,62	4,92 €	236
1777752	PC 5/ 5-ST1-7,62	6,16 €	236
1777765	PC 5/ 6-ST1-7,62	7,38 €	236
1777778	PC 5/ 7-ST1-7,62	8,61 €	236
1777811	PC 5/ 8-ST1-7,62	9,84 €	236
1777794	PC 5/ 9-ST1-7,62	11,07 €	236
1777804	PC 5/10-ST1-7,62	12,30 €	236
1777817	PC 5/11-ST1-7,62	13,53 €	236
1777820	PC 5/12-ST1-7,62	14,75 €	236
1777989	MSTB 2,5/ 2-STF-5,08	1,25 €	233
1777992	MSTB 2,5/ 3-STF-5,08	1,85 €	233
1778001	MSTB 2,5/ 4-STF-5,08	2,44 €	233
1778014	MSTB 2,5/ 5-STF-5,08	3,04 €	233
1778027	MSTB 2,5/ 6-STF-5,08	3,64 €	233
1778030	MSTB 2,5/ 7-STF-5,08	4,24 €	233
1778043	MSTB 2,5/ 8-STF-5,08	4,83 €	233
1778056	MSTB 2,5/ 9-STF-5,08	5,43 €	233
1778065	PC 5/ 2-STCL1-7,62	2,85 €	237
1778069	MSTB 2,5/10-STF-5,08	6,02 €	233
1778072	MSTB 2,5/11-STF-5,08	6,62 €	233
1778078	PC 5/ 3-STCL1-7,62	4,10 €	237
1778081	PC 5/ 4-STCL1-7,62	5,34 €	237
1778085	MSTB 2,5/12-STF-5,08	7,22 €	233
1778094	PC 5/ 5-STCL1-7,62	6,58 €	237
1778104	PC 5/ 6-STCL1-7,62	7,83 €	237
1778117	PC 5/ 7-STCL1-7,62	9,07 €	237
1778120	PC 5/ 8-STCL1-7,62	10,32 €	237
1778133	PC 5/ 9-STCL1-7,62	11,56 €	237
1778146	PC 5/10-STCL1-7,62	12,81 €	237
1778159	PC 5/11-STCL1-7,62	14,05 €	237
1778162	PC 5/12-STCL1-7,62	15,29 €	237
1778696	PTSM 0,5/ 2-HV-2,5-SMD WH R24	0,88 €	221
1778706	PTSM 0,5/ 3-HV-2,5-SMD WH R44	1,28 €	221
1778719	PTSM 0,5/ 4-HV-2,5-SMD WH R44	1,69 €	

Sip.no.	Açıklama	Fiyat	Sayfa
1786404	IC 2,5/ 2-G-5,08	<b>0,98 €</b>	230
1786417	IC 2,5/ 3-G-5,08	<b>1,47 €</b>	230
1786420	IC 2,5/ 4-G-5,08	<b>1,96 €</b>	230
1786433	IC 2,5/ 5-G-5,08	<b>2,45 €</b>	230
1786446	IC 2,5/ 6-G-5,08	<b>2,94 €</b>	230
1786459	IC 2,5/ 7-G-5,08	<b>3,43 €</b>	230
1786462	IC 2,5/ 8-G-5,08	<b>3,92 €</b>	230
1786475	IC 2,5/ 9-G-5,08	<b>4,41 €</b>	230
1786488	IC 2,5/10-G-5,08	<b>4,90 €</b>	230
1786491	IC 2,5/11-G-5,08	<b>5,39 €</b>	230
1786501	IC 2,5/12-G-5,08	<b>5,88 €</b>	230
1786837	DMC 1,5/ 2-G1-3,5 P20THR	<b>0,81 €</b>	228
1786840	DMC 1,5/ 3-G1-3,5 P20THR	<b>1,22 €</b>	228
1786853	DMC 1,5/ 4-G1-3,5 P20THR	<b>1,62 €</b>	228
1786866	DMC 1,5/ 5-G1-3,5 P20THR	<b>2,02 €</b>	228
1787014	DMC 1,5/ 2-G1F-3,5-LR P20THR	<b>1,57 €</b>	228
1787027	DMC 1,5/ 3-G1F-3,5-LR P20THR	<b>1,97 €</b>	228
1787030	DMC 1,5/ 4-G1F-3,5-LR P20THR	<b>2,37 €</b>	228
1787043	DMC 1,5/ 5-G1F-3,5-LR P20THR	<b>2,78 €</b>	228
1787205	DMCV 1,5/ 2-G1-3,5 P20THR	<b>0,81 €</b>	228
1787218	DMCV 1,5/ 3-G1-3,5 P20THR	<b>1,24 €</b>	228
1787221	DMCV 1,5/ 4-G1-3,5 P20THR	<b>1,62 €</b>	228
1787234	DMCV 1,5/ 5-G1-3,5 P20THR	<b>2,02 €</b>	228
1787399	DMCV 1,5/ 2-G1F-3,5-LR P20THR	<b>1,57 €</b>	228
1787409	DMCV 1,5/ 3-G1F-3,5-LR P20THR	<b>1,97 €</b>	228
1787412	DMCV 1,5/ 4-G1F-3,5-LR P20THR	<b>2,37 €</b>	228
1787425	DMCV 1,5/ 5-G1F-3,5-LR P20THR	<b>2,78 €</b>	228
1790108	DFMC 1,5/ 2-ST-3,5	<b>2,04 €</b>	228
1790111	DFMC 1,5/ 3-ST-3,5	<b>3,06 €</b>	228
1790124	DFMC 1,5/ 4-ST-3,5	<b>4,08 €</b>	228
1790137	DFMC 1,5/ 5-ST-3,5	<b>5,10 €</b>	228
1790483	DFMC 1,5/ 2-ST-3,5-LR	<b>2,52 €</b>	228
1790496	DFMC 1,5/ 3-ST-3,5-LR	<b>3,54 €</b>	228
1790506	DFMC 1,5/ 4-ST-3,5-LR	<b>4,56 €</b>	228
1790519	DFMC 1,5/ 5-ST-3,5-LR	<b>5,58 €</b>	228
1790784	PV-CF-S 6-16 (+)	<b>7,92 €</b>	197
1790784	PV-CF-S 6-16 (+)	<b>7,92 €</b>	315
1790797	PV-CM-S 6-16 (-)	<b>7,92 €</b>	197
1790797	PV-CM-S 6-16 (-)	<b>7,92 €</b>	315
1791813	FFKDS/V-2,54	<b>0,45 €</b>	219
1791826	FFKDS/H-2,54	<b>0,45 €</b>	219
1791855	FFKDSA1/V-5,08	<b>0,60 €</b>	219
1791868	FFKDSA1/H-5,08	<b>0,60 €</b>	219
1792249	MVSTBR 2,5/ 2-ST-5,08	<b>1,21 €</b>	231
1792252	MVSTBR 2,5/ 3-ST-5,08	<b>1,80 €</b>	231
1792265	MVSTBR 2,5/ 4-ST-5,08	<b>2,40 €</b>	231
1792278	MVSTBR 2,5/ 5-ST-5,08	<b>3,00 €</b>	231
1792281	MVSTBR 2,5/ 6-ST-5,08	<b>3,61 €</b>	231
1792294	MVSTBR 2,5/ 7-ST-5,08	<b>4,21 €</b>	231
1792304	MVSTBR 2,5/ 8-ST-5,08	<b>4,80 €</b>	231
1792317	MVSTBR 2,5/ 9-ST-5,08	<b>5,40 €</b>	231
1792320	MVSTBR 2,5/10-ST-5,08	<b>6,00 €</b>	231
1792333	MVSTBR 2,5/11-ST-5,08	<b>6,60 €</b>	231
1792346	MVSTBR 2,5/12-ST-5,08	<b>7,21 €</b>	231
1792757	MVSTBW 2,5/ 2-ST-5,08	<b>1,21 €</b>	231
1792760	MVSTBW 2,5/ 3-ST-5,08	<b>1,80 €</b>	231
1792773	MVSTBW 2,5/ 4-ST-5,08	<b>2,40 €</b>	231
1792786	MVSTBW 2,5/ 5-ST-5,08	<b>3,00 €</b>	231
1792799	MVSTBW 2,5/ 6-ST-5,08	<b>3,61 €</b>	231
1792809	MVSTBW 2,5/ 7-ST-5,08	<b>4,21 €</b>	231
1792812	MVSTBW 2,5/ 8-ST-5,08	<b>4,80 €</b>	231
1792825	MVSTBW 2,5/ 9-ST-5,08	<b>5,40 €</b>	231
1792838	MVSTBW 2,5/10-ST-5,08	<b>6,00 €</b>	231
1792841	MVSTBW 2,5/11-ST-5,08	<b>6,60 €</b>	231
1792854	MVSTBW 2,5/12-ST-5,08	<b>7,21 €</b>	231
1792863	PTS 1,5/ 2-5,0-H	<b>0,48 €</b>	235
1792876	PTS 1,5/ 3-5,0-H	<b>0,72 €</b>	235
1792889	PTS 1,5/ 4-5,0-H	<b>0,95 €</b>	235
1792892	PTS 1,5/ 5-5,0-H	<b>1,20 €</b>	235
1803277	MC 1,5/ 2-G-3,81	<b>0,45 €</b>	226
1803280	MC 1,5/ 3-G-3,81	<b>0,68 €</b>	226
1803293	MC 1,5/ 4-G-3,81	<b>0,90 €</b>	226
1803303	MC 1,5/ 5-G-3,81	<b>1,13 €</b>	226
1803316	MC 1,5/ 6-G-3,81	<b>1,34 €</b>	226
1803329	MC 1,5/ 7-G-3,81	<b>1,57 €</b>	226
1803332	MC 1,5/ 8-G-3,81	<b>1,79 €</b>	226
1803345	MC 1,5/ 9-G-3,81	<b>2,01 €</b>	226
1803358	MC 1,5/ 10-G-3,81	<b>2,24 €</b>	226
1803361	MC 1,5/ 11-G-3,81	<b>2,46 €</b>	226
1803374	MC 1,5/ 12-G-3,81	<b>2,69 €</b>	226
1803426	MCV 1,5/ 2-G-3,81	<b>0,45 €</b>	226
1803439	MCV 1,5/ 3-G-3,81	<b>0,68 €</b>	226

Sip.no.	Açıklama	Fiyat	Sayfa
1803442	MCV 1,5/ 4-G-3,81	<b>0,90 €</b>	226
1803455	MCV 1,5/ 5-G-3,81	<b>1,13 €</b>	226
1803468	MCV 1,5/ 6-G-3,81	<b>1,34 €</b>	226
1803471	MCV 1,5/ 7-G-3,81	<b>1,57 €</b>	226
1803484	MCV 1,5/ 8-G-3,81	<b>1,79 €</b>	226
1803497	MCV 1,5/ 9-G-3,81	<b>2,01 €</b>	226
1803507	MCV 1,5/10-G-3,81	<b>2,24 €</b>	226
1803510	MCV 1,5/11-G-3,81	<b>2,46 €</b>	226
1803523	MCV 1,5/12-G-3,81	<b>2,69 €</b>	226
1803578	MC 1,5/ 2-ST-3,81	<b>1,29 €</b>	227
1803581	MC 1,5/ 3-ST-3,81	<b>1,93 €</b>	227
1803594	MC 1,5/ 4-ST-3,81	<b>2,58 €</b>	227
1803604	MC 1,5/ 5-ST-3,81	<b>3,22 €</b>	227
1803617	MC 1,5/ 6-ST-3,81	<b>3,86 €</b>	227
1803620	MC 1,5/ 7-ST-3,81	<b>4,50 €</b>	227
1803633	MC 1,5/ 8-ST-3,81	<b>5,15 €</b>	227
1803646	MC 1,5/ 9-ST-3,81	<b>5,79 €</b>	227
1803659	MC 1,5/10-ST-3,81	<b>6,43 €</b>	227
1803662	MC 1,5/11-ST-3,81	<b>7,07 €</b>	227
1803675	MC 1,5/12-ST-3,81	<b>7,72 €</b>	227
1803882	KGG-MSTB 2,5/ 4	<b>4,25 €</b>	233
1803895	KGG-MSTB 2,5/ 5	<b>4,30 €</b>	233
1803905	KGG-MSTB 2,5/ 6	<b>4,32 €</b>	233
1803918	KGG-MSTB 2,5/ 7	<b>4,33 €</b>	233
1803934	KGG-MSTB 2,5/ 2	<b>4,18 €</b>	233
1803947	KGG-MSTB 2,5/ 3	<b>4,21 €</b>	233
1804797	PC 4/ 2-G-7,62	<b>1,58 €</b>	236
1804807	PC 4/ 3-G-7,62	<b>2,36 €</b>	236
1804810	PC 4/ 4-G-7,62	<b>3,15 €</b>	236
1804823	PC 4/ 5-G-7,62	<b>3,93 €</b>	236
1804836	PC 4/ 6-G-7,62	<b>4,72 €</b>	236
1804849	PC 4/ 7-G-7,62	<b>5,50 €</b>	236
1804852	PC 4/ 8-G-7,62	<b>6,29 €</b>	236
1804865	PC 4/ 9-G-7,62	<b>7,07 €</b>	236
1804878	PC 4/10-G-7,62	<b>7,86 €</b>	236
1804881	PC 4/11-G-7,62	<b>8,64 €</b>	236
1804894	PC 4/12-G-7,62	<b>9,43 €</b>	236
1804904	PC 4/ 2-ST-7,62	<b>2,32 €</b>	236
1804917	PC 4/ 3-ST-7,62	<b>3,47 €</b>	236
1804920	PC 4/ 4-ST-7,62	<b>4,63 €</b>	236
1804933	PC 4/ 5-ST-7,62	<b>5,79 €</b>	236
1804946	PC 4/ 6-ST-7,62	<b>6,94 €</b>	236
1804959	PC 4/ 7-ST-7,62	<b>8,10 €</b>	236
1804962	PC 4/ 8-ST-7,62	<b>9,26 €</b>	236
1804975	PC 4/ 9-ST-7,62	<b>10,41 €</b>	236
1804988	PC 4/10-ST-7,62	<b>11,57 €</b>	236
1804991	PC 4/11-ST-7,62	<b>12,72 €</b>	236
1805000	PC 4/12-ST-7,62	<b>13,88 €</b>	236
1805135	PV-FT-CF-C-2,5-130-BU	<b>3,65 €</b>	197
1805135	PV-FT-CF-C-2,5-130-BU	<b>3,65 €</b>	315
1805148	PV-FT-CM-C-2,5-130-RD	<b>3,65 €</b>	197
1805148	PV-FT-CM-C-2,5-130-RD	<b>3,65 €</b>	315
1805151	PV-FT-CF-C-4-130-BU	<b>3,75 €</b>	197
1805151	PV-FT-CF-C-4-130-BU	<b>3,75 €</b>	315
1805164	PV-FT-CM-C-4-130-RD	<b>3,75 €</b>	197
1805164	PV-FT-CM-C-4-130-RD	<b>3,75 €</b>	315
1805177	PV-FT-CF-C-6-130-BU	<b>3,92 €</b>	197
1805177	PV-FT-CF-C-6-130-BU	<b>3,92 €</b>	315
1805180	PV-FT-CM-C-6-130-RD	<b>3,92 €</b>	197
1805180	PV-FT-CM-C-6-130-RD	<b>3,92 €</b>	315
1808190	PTSM 0,5/ 2-HHO-2,5-SMD R32	<b>0,80 €</b>	221
1808200	PTSM 0,5/ 3-HHO-2,5-SMD R32	<b>1,18 €</b>	221
1808213	PTSM 0,5/ 4-HHO-2,5-SMD R32	<b>1,56 €</b>	221
1808226	PTSM 0,5/ 5-HHO-2,5-SMD R32	<b>1,93 €</b>	221
1808721	FKICS 2,5/ 2-STD-5,08-RN	<b>1,81 €</b>	232
1808734	FKICS 2,5/ 3-STD-5,08-RN	<b>2,46 €</b>	232
1808747	FKICS 2,5/ 4-STD-5,08-RN	<b>3,13 €</b>	232
1808750	FKICS 2,5/ 5-STD-5,08-RN	<b>3,78 €</b>	232
1808763	FKICS 2,5/ 6-STD-5,08-RN	<b>4,44 €</b>	232
1808776	FKICS 2,5/ 7-STD-5,08-RN	<b>5,09 €</b>	232
1808789	FKICS 2,5/ 8-STD-5,08-RN	<b>5,76 €</b>	232
1808792	FKICS 2,5/ 9-STD-5,08-RN	<b>6,41 €</b>	232
1808802	FKICS 2,5/10-STD-5,08-RN	<b>7,07 €</b>	232
1808815	FKICS 2,5/11-STD-5,08-RN	<b>7,73 €</b>	232
1808828	FKICS 2,5/12-STD-5,08-RN	<b>8,39 €</b>	232
1814634	PTSM 0,5/ 2-2,5-H SMD WH R44	<b>0,83 €</b>	221
1814647	PTSM 0,5/ 3-2,5-H SMD WH R44	<b>1,04 €</b>	221
1814650	PTSM 0,5/ 4-2,5-H SMD WH R44	<b>1,24 €</b>	221
1814663	PTSM 0,5/ 5-2,5-H SMD WH R44	<b>1,44 €</b>	221
1814702	PTSM 0,5/ 2-2,5-V SMD WH R44	<b>1,01 €</b>	221
1814715	PTSM 0,5/ 3-2,5-V SMD WH R44	<b>1,19 €</b>	221
1814728	PTSM 0,5/ 4-2,5-V SMD WH R44	<b>1,36 €</b>	221

Sip.no.	Açıklama	Fiyat	Sayfa
1814731	PTSM 0,5/ 5-2,5-V SMD WH R44	<b>1,53 €</b>	221
1814919	PTSM 0,5/ 2-HHO-2,5-SMD WH R32	<b>0,88 €</b>	221
1814922	PTSM 0,5/ 3-HHO-2,5-SMD WH R32	<b>1,16 €</b>	221
1814935	PTSM 0,5/ 4-HHO-2,5-SMD WH R32	<b>1,42 €</b>	221
1814948	PTSM 0,5/ 5-HHO-2,5-SMD WH R32	<b>1,70 €</b>	221
1815125	PTSM 0,5/ 2-HHO-2,5-SMD R24	<b>0,89 €</b>	221
1815138	PTSM 0,5/ 3-HHO-2,5-SMD R44	<b>1,24 €</b>	221
1815141	PTSM 0,5/ 4-HHO-2,5-SMD R44	<b>1,58 €</b>	221
1815154	PTSM 0,5/ 5-HHO-2,5-SMD R44	<b>1,91 €</b>	221
1815196	PTSM 0,5/ 2-HHO-2,5-SMD WHR24	<b>0,94 €</b>	221
1815206	PTSM 0,5/ 3-HHO-2,5-SMD WHR44	<b>1,24 €</b>	221
1815219	PTSM 0,5/ 4-HHO-2,5-SMD WHR44	<b>1,53 €</b>	221
1815222	PTSM 0,5/ 5-HHO-2,5-SMD WHR44	<b>1,83 €</b>	221
1821096	FMC 0,5/ 2-ST-2,54	<b>1,58 €</b>	225
1821106	FMC 0,5/ 3-ST-2,54	<b>2,06 €</b>	225
1821119	FMC 0,5/ 4-ST-2,54	<b>2,53 €</b>	225
1821122	FMC 0,5/ 5-ST-2,54	<b>3,02 €</b>	225
1821546	MCV 0,5/ 2-G-2,54 SMD R24	<b>1,02 €</b>	225
1821559	MCV 0,5/ 3-G-2,54 SMD R24	<b>1,30 €</b>	225
1821562	MCV 0,5/ 4-G-2,54 SMD R24	<b>1,58 €</b>	225
1821575	MCV 0,5/ 5-G-2,54 SMD R44	<b>1,85 €</b>	225
1821698	MC 0,5/ 2-G-2,54 SMD R24	<b>1,02 €</b>	225
1821708	MC 0,5/ 3-G-2,54 SMD R24	<b>1,30 €</b>	225
1821711	MC 0,5/ 4-G-2,54 SMD R24	<b>1,58 €</b>	225
1821724	MC 0,5/ 5-G-2,54 SMD R24	<b>1,85 €</b>	225
1824190	SPT-SMD 1,5/ 2-V-3,81 R24	<b>1,34 €</b>	225
1824200	SPT-SMD 1,5/ 3-V-3,81 R32	<b>1,79 €</b>	225
1824213	SPT-SMD 1,5/ 4-V-3,81 R44	<b>2,24 €</b>	225
1824226	SPT-SMD 1,5/ 5-V-3,81 R44	<b>2,69 €</b>	225
1824417	SPT-SMD 1,5/ 2-V-5,08 R24	<b>1,34 €</b>	225
1824420	SPT-SMD 1,5/ 3-V-5,08 R32	<b>1,79 €</b>	225
1824433	SPT-SMD 1,5/ 4-V-5,08 R44	<b>2,24 €</b>	225
1824446	SPT-SMD 1,5/ 5-V-5,08 R44	<b>2,69 €</b>	225
1824637	SPT-SMD 1,5/ 2-H-3,81 R24	<b>1,23 €</b>	225
1824640	SPT-SMD 1,5/ 3-H-3,81 R24	<b>1,67 €</b>	225
1824653	SPT-SMD 1,5/ 4-H-3,81 R44	<b>2,12 €</b>	225
1824666	SPT-SMD 1,5/ 5-H-3,81 R44	<b>2,57 €</b>	

Sip.no.	Açıklama	Fiyat	Sayfa
1841526	SPTD 1,5/ 5-H-3,5	<b>3,97 €</b>	220
1841539	SPTD 1,5/ 6-H-3,5	<b>4,77 €</b>	220
1841542	SPTD 1,5/ 7-H-3,5	<b>5,56 €</b>	220
1841555	SPTD 1,5/ 8-H-3,5	<b>6,36 €</b>	220
1841568	SPTD 1,5/ 9-H-3,5	<b>7,16 €</b>	220
1841571	SPTD 1,5/10-H-3,5	<b>7,95 €</b>	220
1841584	SPTD 1,5/11-H-3,5	<b>8,75 €</b>	220
1841597	SPTD 1,5/12-H-3,5	<b>9,54 €</b>	220
1844578	DMC 0,5/ 2-ST-2,54	<b>2,23 €</b>	225
1844581	DFMC 0,5/ 3-ST-2,54	<b>3,28 €</b>	225
1844594	DFMC 0,5/ 4-ST-2,54	<b>4,33 €</b>	225
1844604	DFMC 0,5/ 5-ST-2,54	<b>5,38 €</b>	225
1845027	DMC 0,5/ 2-G1-2,54 SMD R24	<b>1,57 €</b>	225
1845030	DMC 0,5/ 3-G1-2,54 SMD R24	<b>2,19 €</b>	225
1845043	DMC 0,5/ 4-G1-2,54 SMD R44	<b>2,82 €</b>	225
1845056	DMC 0,5/ 5-G1-2,54 SMD R44	<b>3,43 €</b>	225
1845179	DMCV 0,5/ 2-G1-2,54 SMD R32	<b>1,57 €</b>	225
1845182	DMCV 0,5/ 3-G1-2,54 SMD R24	<b>2,19 €</b>	225
1845195	DMCV 0,5/ 4-G1-2,54 SMD R32	<b>2,82 €</b>	225
1845205	DMCV 0,5/ 5-G1-2,54 SMD R44	<b>3,43 €</b>	225
1848532	PTS 1,5/ 2-PH-5,0 CLIP	<b>0,67 €</b>	235
1848545	PTS 1,5/ 3-PH-5,0 CLIP	<b>0,99 €</b>	235
1848558	PTS 1,5/ 4-PH-5,0 CLIP	<b>1,32 €</b>	235
1848561	PTS 1,5/ 5-PH-5,0 CLIP	<b>1,65 €</b>	235
1848642	SDDC 1,5/ 2-PV-3,5	<b>2,87 €</b>	229
1848655	SDDC 1,5/ 3-PV-3,5	<b>4,20 €</b>	229
1848668	SDDC 1,5/ 4-PV-3,5	<b>5,52 €</b>	229
1848671	SDDC 1,5/ 5-PV-3,5	<b>6,85 €</b>	229
1848684	SDDC 1,5/ 6-PV-3,5	<b>8,18 €</b>	229
1848697	SDDC 1,5/ 7-PV-3,5	<b>9,50 €</b>	229
1848707	SDDC 1,5/ 8-PV-3,5	<b>10,83 €</b>	229
1848710	SDDC 1,5/ 9-PV-3,5	<b>12,15 €</b>	229
1848723	SDDC 1,5/10-PV-3,5	<b>13,48 €</b>	229
1848736	SDDC 1,5/11-PV-3,5	<b>14,81 €</b>	229
1848749	SDDC 1,5/12-PV-3,5	<b>16,13 €</b>	229
1851041	FK-MCP 1,5/ 2-ST-3,81	<b>1,63 €</b>	227
1851054	FK-MCP 1,5/ 3-ST-3,81	<b>2,44 €</b>	227
1851067	FK-MCP 1,5/ 4-ST-3,81	<b>3,25 €</b>	227
1851070	FK-MCP 1,5/ 5-ST-3,81	<b>4,06 €</b>	227
1851083	FK-MCP 1,5/ 6-ST-3,81	<b>4,87 €</b>	227
1851096	FK-MCP 1,5/ 7-ST-3,81	<b>5,69 €</b>	227
1851106	FK-MCP 1,5/ 8-ST-3,81	<b>6,49 €</b>	227
1851119	FK-MCP 1,5/ 9-ST-3,81	<b>7,31 €</b>	227
1851122	FK-MCP 1,5/10-ST-3,81	<b>8,11 €</b>	227
1851135	FK-MCP 1,5/11-ST-3,81	<b>8,93 €</b>	227
1851148	FK-MCP 1,5/12-ST-3,81	<b>9,74 €</b>	227
1852024	IC-DFR 2	<b>0,98 €</b>	233
1852037	IC-DFR 3	<b>0,98 €</b>	233
1852040	IC-DFR 4	<b>0,98 €</b>	233
1852053	IC-DFR 5	<b>0,98 €</b>	233
1852066	IC-DFR 6	<b>0,98 €</b>	233
1852079	IC-DFR 7	<b>0,98 €</b>	233
1852082	IC-DFR 8	<b>0,98 €</b>	233
1852095	IC-DFR 9	<b>0,98 €</b>	233
1852105	IC-DFR 10	<b>1,04 €</b>	233
1852118	IC-DFR 11	<b>1,04 €</b>	233
1852121	IC-DFR 12	<b>1,04 €</b>	233
1857883	IMC 1,5/ 2-ST-3,81	<b>1,61 €</b>	226
1857896	IMC 1,5/ 3-ST-3,81	<b>2,41 €</b>	226
1857906	IMC 1,5/ 4-ST-3,81	<b>3,21 €</b>	226
1857919	IMC 1,5/ 5-ST-3,81	<b>4,01 €</b>	226
1857922	IMC 1,5/ 6-ST-3,81	<b>4,81 €</b>	226
1857935	IMC 1,5/ 7-ST-3,81	<b>5,61 €</b>	226
1857948	IMC 1,5/ 8-ST-3,81	<b>6,41 €</b>	226
1857951	IMC 1,5/ 9-ST-3,81	<b>7,22 €</b>	226
1857964	IMC 1,5/10-ST-3,81	<b>8,01 €</b>	226
1857977	IMC 1,5/11-ST-3,81	<b>8,82 €</b>	226
1857980	IMC 1,5/12-ST-3,81	<b>9,61 €</b>	226
1862577	IMC 1,5/ 2-G-3,81	<b>1,01 €</b>	226
1862580	IMC 1,5/ 3-G-3,81	<b>1,52 €</b>	226
1862593	IMC 1,5/ 4-G-3,81	<b>2,02 €</b>	226
1862603	IMC 1,5/ 5-G-3,81	<b>2,53 €</b>	226
1862616	IMC 1,5/ 6-G-3,81	<b>3,03 €</b>	226
1862629	IMC 1,5/ 7-G-3,81	<b>3,54 €</b>	226
1862632	IMC 1,5/ 8-G-3,81	<b>4,04 €</b>	226
1862645	IMC 1,5/ 9-G-3,81	<b>4,55 €</b>	226
1862658	IMC 1,5/10-G-3,81	<b>5,05 €</b>	226
1862661	IMC 1,5/11-G-3,81	<b>5,56 €</b>	226
1862674	IMC 1,5/12-G-3,81	<b>6,06 €</b>	226
1864024	SDC 2,5/ 1-PV-5,0-ZB	<b>0,90 €</b>	229
1864037	SDC 2,5/ 2-PV-5,0-ZB	<b>1,52 €</b>	229
1864040	SDC 2,5/ 3-PV-5,0-ZB	<b>2,15 €</b>	229

Sip.no.	Açıklama	Fiyat	Sayfa
1864053	SDC 2,5/ 4-PV-5,0-ZB	<b>2,77 €</b>	229
1864066	SDC 2,5/ 5-PV-5,0-ZB	<b>3,39 €</b>	229
1864079	SDC 2,5/ 6-PV-5,0-ZB	<b>4,01 €</b>	229
1864082	SDC 2,5/ 7-PV-5,0-ZB	<b>4,64 €</b>	229
1864095	SDC 2,5/ 8-PV-5,0-ZB	<b>5,26 €</b>	229
1864105	SDC 2,5/ 9-PV-5,0-ZB	<b>5,88 €</b>	229
1864118	SDC 2,5/10-PV-5,0-ZB	<b>6,50 €</b>	229
1864121	SDC 2,5/11-PV-5,0-ZB	<b>7,12 €</b>	229
1864134	SDC 2,5/12-PV-5,0-ZB	<b>7,75 €</b>	229
1868076	MKDS 5/ 2-7,62	<b>1,18 €</b>	236
1873058	FKC 2,5/ 2-ST-5,08	<b>1,24 €</b>	231
1873061	FKC 2,5/ 3-ST-5,08	<b>1,85 €</b>	231
1873074	FKC 2,5/ 4-ST-5,08	<b>2,46 €</b>	231
1873087	FKC 2,5/ 5-ST-5,08	<b>3,09 €</b>	231
1873090	FKC 2,5/ 6-ST-5,08	<b>3,70 €</b>	231
1873100	FKC 2,5/ 7-ST-5,08	<b>4,31 €</b>	231
1873113	FKC 2,5/ 8-ST-5,08	<b>4,93 €</b>	231
1873126	FKC 2,5/ 9-ST-5,08	<b>5,54 €</b>	231
1873139	FKC 2,5/10-ST-5,08	<b>6,16 €</b>	231
1873142	FKC 2,5/11-ST-5,08	<b>6,78 €</b>	231
1873155	FKC 2,5/12-ST-5,08	<b>7,39 €</b>	231
1876521	PTS-5,08	<b>1,96 €</b>	234
1884908	VC-MP-T2-Z	<b>19,71 €</b>	204
1886676	VC-MP-T1-Z-M20	<b>24,40 €</b>	204
1886692	VC-MP-T3-Z-M25	<b>30,10 €</b>	204
1886702	VC-MP-T4-Z-M25	<b>33,00 €</b>	204
1889275	ZFKKDSA 1,5C-5,0 L	<b>0,93 €</b>	219
1889288	ZFKKDSA 1,5C-6,0 R	<b>0,93 €</b>	219
1889301	ZFKKDS 1,5C-5,0	<b>0,72 €</b>	219
1898839	DFK-MSTBA 2,5/ 2-G-5,08	<b>1,67 €</b>	233
1898842	DFK-MSTBA 2,5/ 3-G-5,08	<b>2,18 €</b>	233
1898855	DFK-MSTBA 2,5/ 4-G-5,08	<b>2,68 €</b>	233
1898868	DFK-MSTBA 2,5/ 5-G-5,08	<b>3,19 €</b>	233
1898871	DFK-MSTBA 2,5/ 6-G-5,08	<b>3,69 €</b>	233
1898884	DFK-MSTBA 2,5/ 7-G-5,08	<b>4,20 €</b>	233
1898897	DFK-MSTBA 2,5/ 8-G-5,08	<b>4,70 €</b>	233
1898907	DFK-MSTBA 2,5/ 9-G-5,08	<b>5,21 €</b>	233
1898910	DFK-MSTBA 2,5/10-G-5,08	<b>5,71 €</b>	233
1898923	DFK-MSTBA 2,5/11-G-5,08	<b>6,22 €</b>	233
1898936	DFK-MSTBA 2,5/12-G-5,08	<b>6,72 €</b>	233
1904969	ZFKDS 2,5-5,08	<b>0,30 €</b>	219
1905010	ZFKDSA 2,5-6,08 R	<b>0,39 €</b>	219
1905023	ZFKKDS 2,5-5,08	<b>0,75 €</b>	219
1905036	ZFKKDSA 2,5-6,08 R	<b>0,97 €</b>	219
1905214	ZFKDS 2,5-5,08 L	<b>0,39 €</b>	219
1905227	ZFKKDS 2,5-5,08 L	<b>0,97 €</b>	219
1923034	D-UK 5-TWIN	<b>7,34 €</b>	44
1925692	FKC 2,5/ 2-ST-5,08-RF	<b>1,60 €</b>	231
1925702	FKC 2,5/ 3-ST-5,08-RF	<b>2,21 €</b>	231
1925715	FKC 2,5/ 4-ST-5,08-RF	<b>2,82 €</b>	231
1925728	FKC 2,5/ 5-ST-5,08-RF	<b>3,44 €</b>	231
1925731	FKC 2,5/ 6-ST-5,08-RF	<b>4,05 €</b>	231
1925744	FKC 2,5/ 7-ST-5,08-RF	<b>4,67 €</b>	231
1925757	FKC 2,5/ 8-ST-5,08-RF	<b>5,29 €</b>	231
1925760	FKC 2,5/ 9-ST-5,08-RF	<b>5,90 €</b>	231
1925773	FKC 2,5/10-ST-5,08-RF	<b>6,51 €</b>	231
1925786	FKC 2,5/11-ST-5,08-RF	<b>7,13 €</b>	231
1925799	FKC 2,5/12-ST-5,08-RF	<b>7,75 €</b>	231
1925867	FKIC 2,5/ 2-ST-5,08-RN	<b>1,31 €</b>	232
1925870	FKIC 2,5/ 3-ST-5,08-RN	<b>1,96 €</b>	232
1925883	FKIC 2,5/ 4-ST-5,08-RN	<b>2,62 €</b>	232
1925896	FKIC 2,5/ 5-ST-5,08-RN	<b>3,27 €</b>	232
1925906	FKIC 2,5/ 6-ST-5,08-RN	<b>3,92 €</b>	232
1925919	FKIC 2,5/ 7-ST-5,08-RN	<b>4,57 €</b>	232
1925922	FKIC 2,5/ 8-ST-5,08-RN	<b>5,24 €</b>	232
1925935	FKIC 2,5/ 9-ST-5,08-RN	<b>5,89 €</b>	232
1925948	FKIC 2,5/10-ST-5,08-RN	<b>6,54 €</b>	232
1925951	FKIC 2,5/11-ST-5,08-RN	<b>7,20 €</b>	232
1925964	FKIC 2,5/12-ST-5,08-RN	<b>7,85 €</b>	232
1932494	MKDSP 25/ 2-15,00-F	<b>5,83 €</b>	236
1932504	MKDSP 25/ 3-15,00-F	<b>8,75 €</b>	236
1933189	PST 1,3/ 2-5,0	<b>0,21 €</b>	235
1933192	PST 1,3/ 3-5,0	<b>0,32 €</b>	235
1934861	PT 1,5/ 2-PVH-5,0	<b>0,70 €</b>	235
1934874	PT 1,5/ 3-PVH-5,0	<b>1,05 €</b>	235
1935161	PT 1,5/ 2-5,0-H	<b>0,42 €</b>	235
1935174	PT 1,5/ 3-5,0-H	<b>0,64 €</b>	235
1945096	PST 1,0/ 2-3,5	<b>0,21 €</b>	235
1945106	PST 1,0/ 3-3,5	<b>0,32 €</b>	235
1967375	PC 16/ 2-ST-10,16	<b>4,21 €</b>	237
1967388	PC 16/ 3-ST-10,16	<b>6,32 €</b>	237
1967391	PC 16/ 4-ST-10,16	<b>8,42 €</b>	237

Sip.no.	Açıklama	Fiyat	Sayfa
1967401	PC 16/ 5-ST-10,16	<b>10,52 €</b>	237
1967414	PC 16/ 6-ST-10,16	<b>12,62 €</b>	237
1967427	PC 16/ 7-ST-10,16	<b>14,72 €</b>	237
1967430	PC 16/ 8-ST-10,16	<b>16,83 €</b>	237
1967443	PC 16/ 9-ST-10,16	<b>18,94 €</b>	237
1984015	PT 1,5/ 2-PVH-3,5	<b>0,77 €</b>	235
1984028	PT 1,5/ 3-PVH-3,5	<b>1,15 €</b>	235
1984617	PT 1,5/ 2-3,5-H	<b>0,44 €</b>	235
1984620	PT 1,5/ 3-3,5-H	<b>0,67 €</b>	235
1985195	PTSA 1,5/ 2-3,5-Z	<b>0,38 €</b>	235
1985205	PTSA 1,5/ 3-3,5-Z	<b>0,58 €</b>	235
1985218	PTSA 1,5/ 4-3,5-Z	<b>0,77 €</b>	235
1990009	PTSA 0,5/ 2-2,5-Z	<b>0,38 €</b>	235
1990012	PTSA 0,5/ 3-2,5-Z	<b>0,58 €</b>	235
1990025	PTSA 0,5/ 4-2,5-Z	<b>0,77 €</b>	235
1990737	SPT 1,5/ 2-H-3,5	<b>0,65 €</b>	220
1990740	SPT 1,5/ 3-H-3,5	<b>0,98 €</b>	220
1990753	SPT 1,5/ 4-H-3,5	<b>1,28 €</b>	220
1990766	SPT 1,5/ 5-H-3,5	<b>1,61 €</b>	220
1990850	SPT 1,5/ 2-V-3,5	<b>0,65 €</b>	220
1990863	SPT 1,5/ 3-V-3,5	<b>0,98 €</b>	220
1990876	SPT 1,5/ 4-V-3,5	<b>1,28 €</b>	220
1990889	SPT 1,5/ 5-V-3,5	<b>1,61 €</b>	220
1990973	SPT 2,5/ 2-H-5,0	<b>0,66 €</b>	220
1990986	SPT 2,5/ 3-H-5,0	<b>0,98 €</b>	220
1990999	SPT 2,5/ 4-H-5,0	<b>1,31 €</b>	220
1991008	SPT 2,5/ 5-H-5,0	<b>1,64 €</b>	220
1991095	SPT 2,5/ 2-V-5,0	<b>0,66 €</b>	220
1991105	SPT 2,5/ 3-V-5,0	<b>0,98 €</b>	220
1991118	SPT 2,5/ 4-V-5,0	<b>1,31 €</b>	220
1991121	SPT 2,5/ 5-V-5,0	<b>1,64 €</b>	220
1996391	PC 6-16/ 9-G1-10,16	<b>11,30 €</b>	237
1998933	PC 6-16/ 2-G1-10,16	<b>2,51 €</b>	237
1998946	PC 6-16/ 3-G1-10,16	<b>3,77 €</b>	237
1998959	PC 6-16/ 4-G1-10,16	<b>5,02 €</b>	237
1998962	PC 6-16/ 5-G1-10,16	<b>6,28 €</b>	237
1998975	PC 6-16/ 6-G1-10,16	<b>7,53 €</b>	237
1998988	PC 6-16/ 7-G1-10,16	<b>8,78 €</b>	237
1998991	PC 6-16/ 8-G1-10,16	<b>10,04 €</b>	237
2200515	FL MGUARD RS4000 TX/TX VPN	<b>2.043,00 €</b>	284
2201937	ME 22,5 TBUS 1,5/ 5-ST-3,8		

Sip.no.	Açıklama	Fiyat	Sayfa
2203894	ICS25-F22A-7035	1,73 €	242
2203894	ICS25-F22A-7035	1,73 €	242
2203895	ICS25-F22J-7035	1,73 €	242
2203895	ICS25-F22J-7035	1,73 €	242
2203896	ICS25-F45D15-7035	2,15 €	242
2203896	ICS25-F45D15-7035	2,15 €	242
2203900	ICC20-H/3L5,0-7035	2,15 €	242
2203901	ICC20-H/3R5,0-7035	2,15 €	242
2203902	ICC25-H/4L5,0-7035	3,53 €	242
2203902	ICC25-H/4L5,0-7035	3,53 €	242
2203902	ICC25-H/4L5,0-7035	3,53 €	242
2203903	ICC25-H/4R5,0-7035	3,53 €	242
2203903	ICC25-H/4R5,0-7035	3,53 €	242
2203903	ICC25-H/4R5,0-7035	3,53 €	242
2288901	FLK 14/EZ-DR/ 50/KONFEK	24,50 €	135
2288914	FLK 14/EZ-DR/ 100/KONFEK	26,60 €	135
2288927	FLK 14/EZ-DR/ 150/KONFEK	28,70 €	135
2288930	FLK 14/EZ-DR/ 200/KONFEK	30,80 €	135
2288956	FLK 14/EZ-DR/ 300/KONFEK	35,70 €	135
2288972	FLK 14/EZ-DR/ 400/KONFEK	41,00 €	135
2289065	FLK 50/EZ-DR/ 50/KONFEK	54,50 €	135
2289078	FLK 50/EZ-DR/ 100/KONFEK	58,70 €	135
2289081	FLK 50/EZ-DR/ 150/KONFEK	63,10 €	135
2289094	FLK 50/EZ-DR/ 200/KONFEK	68,00 €	135
2289117	FLK 50/EZ-DR/ 300/KONFEK	77,80 €	135
2289133	FLK 50/EZ-DR/ 400/KONFEK	91,30 €	135
2289609	FLK 50/EZ-DR/ 600/KONFEK	112,00 €	135
2289683	FLK 50/EZ-DR/ 1000/KONFEK	157,00 €	135
2290863	FLK 14/EZ-DR/ 600/KONFEK	50,00 €	135
2293585	UM 45-FLK50/ZFKDS	134,00 €	134
2294445	FLKM 50-PA-S300	76,00 €	134
2294500	FLKM 50-PA-S400	196,00 €	134
2294908	FLKM 50-PA-S400(3-48)	196,00 €	134
2295554	PLC-V8/FLK14/OUT	44,50 €	134
2296281	FLKM 50/4-FLK14/PA-S300	89,00 €	134
2296553	PLC-V8/FLK14/IN	44,50 €	134
2296689	FLK 50/4X14/EZ/DR/50/KONFEK	88,80 €	135
2296692	FLK 50/4X14/EZ/DR/100/KONFEK	95,50 €	135
2296702	FLK 50/4X14/EZ/DR/150/KONFEK	106,00 €	135
2296715	FLK 50/4X14/EZ/DR/200/KONFEK	114,00 €	135
2296728	FLK 50/4X14/EZ/DR/300/KONFEK	127,00 €	135
2296731	FLK 50/4X14/EZ/DR/400/KONFEK	142,00 €	135
2296744	FLK 50/4X14/EZ/DR/600/KONFEK	170,00 €	135
2296773	FLK 50/4X14/EZ/DR/1000/KONFEK	230,00 €	135
2297031	ELR W3-24DC/500AC-2I	199,00 €	108
2297044	ELR W3-230AC/500AC-2I	201,00 €	108
2297057	ELR W3-24DC/500AC-9I	201,00 €	108
2297060	ELR W3-230AC/500AC-9I	199,00 €	108
2297374	ELR W2+1- 24DC/500AC-37	596,00 €	110
2297497	EMM 3-24DC/500AC-IFS*	345,00 €	110
2297523	EMM 3-24DC/500AC-16*	345,00 €	110
2297620	EM-PB-GATEWAY-IFS	360,00 €	94
2299576	FLK 14/EZ-DR/ 1000/KONFEK	69,00 €	135
2299660	PLC-V8L/FLK14/OUT	72,50 €	134
2299770	FLKM 14 - PA-S300	76,00 €	134
2303132	EBL 10- 5	15,87 €	47
2304610	UM 45-FLK50/S7-300	119,00 €	134
2308027	MCR-SL-CUC-100-I	289,00 €	151
2308030	MCR-SL-CUC-200-I	289,00 €	151
2308043	MCR-SL-CUC-300-I	318,00 €	151
2308072	MCR-SL-CUC-400-I	372,00 €	151
2308085	MCR-SL-CUC-500-I	364,00 €	151
2308098	MCR-SL-CUC-600-I	364,00 €	151
2308108	MCR-SL-CUC-100-U	294,00 €	151
2308205	MCR-SL-CUC-200-U	294,00 €	151
2308302	MCR-SL-CUC-300-U	318,00 €	151
2309000	MCR-PAC-T-USB	206,00 €	145
2313067	PSI-DATA/BASIC-MODEM/RS232	581,00 €	290
2313096	PSI-REP-RS485W2	719,00 €	290
2313106	PSI-GPRS/GSM-MODEM/RS232-QB	805,00 €	289
2313342	PSI-GSM-STUB-ANT	79,60 €	290
2313371	PSI-GSM/UMTS-QB-ANT	118,00 €	249
2313371	PSI-GSM/UMTS-QB-ANT	118,00 €	256
2313371	PSI-GSM/UMTS-QB-ANT	118,00 €	290
2313656	PSI-MODEM-SHDSL/PB	1.891,00 €	290
2313672	SUBCON-PLUS-PROFIB/90/IDC	48,00 €	289
2313685	SUBCON-PLUS-PROFIB/90/PG/IDC	60,20 €	289
2313698	SUBCON-PLUS-PROFIB/90/SC	48,00 €	289
2313708	SUBCON-PLUS-PROFIB/90/PG/SC	60,20 €	289
2313915	FL ISOLATOR 100-RJ/RJ	278,00 €	279
2313928	FL ISOLATOR 100-RJ/SC	220,00 €	279
2313931	FL ISOLATOR 100-RJ/RJ	220,00 €	279

Sip.no.	Açıklama	Fiyat	Sayfa
2314749	FLKM 16-PA-S300/MINI-MCR	76,00 €	134
2315010	VIP-2/SC/FLK10	31,80 €	134
2315023	VIP-2/SC/FLK14	35,60 €	134
2315049	VIP-2/SC/FLK20	43,10 €	134
2315078	VIP-3/SC/FLK40	64,30 €	134
2315081	VIP-3/SC/FLK50	74,60 €	134
2315214	VIP-2/SC/FLK14/PLC	36,20 €	134
2315227	VIP-2/SC/FLK50/PLC	73,00 €	134
2315230	VIP-2/SC/2FLK14 (1-20) /S7	61,90 €	134
2315243	VIP-2/SC/FLK50 (1-40) /S7	83,70 €	134
2315256	VIP-2/SC/PDM-2/16	33,40 €	114
2315269	VIP-2/SC/PDM-2/24	36,90 €	114
2315272	VIP-2/SC/PDM-2/32	43,00 €	114
2316365	GW PL DP/MODBUS	1.279,00 €	289
2318237	FLKM 16-PA-331-1KF//MINI-MCR	73,10 €	134
2318240	FLKM 16-PA-332-5HF//MINI-MCR	73,10 €	134
2320034	QUINT-PS/24DC/24DC/ 5	317,00 €	119
2320092	QUINT-PS/24DC/24DC/ 10	397,00 €	119
2320102	QUINT-PS/24DC/24DC/ 20	667,00 €	119
2320115	QUINT-PS/24DC/12DC/ 8	330,00 €	119
2320128	QUINT-PS/24DC/48DC/ 5	456,00 €	119
2320131	QUINT-PS/12DC/24DC/5	330,00 €	119
2320144	QUINT-PS/48DC/24DC/5	337,00 €	119
2320173	QUINT-ORING/24DC/2X10/1X20	260,00 €	120
2320186	QUINT-ORING/24DC/2X20/1X40	319,00 €	120
2320212	QUINT-UPS/ 24DC/ 24DC/ 5	312,00 €	121
2320225	QUINT-UPS/ 24DC/ 24DC/10	341,00 €	121
2320238	QUINT-UPS/ 24DC/ 24DC/20	381,00 €	121
2320241	QUINT-UPS/ 24DC/ 24DC/40	695,00 €	121
2320254	QUINT-UPS/ 24DC/ 24DC/ 5/1.3AH	428,00 €	123
2320267	QUINT-UPS/ 24DC/ 24DC/10/3.4AH	469,00 €	123
2320283	QUINT-4UPS/1AC/1AC/1KVA	2.848,00 €	123
2320296	UPS-BAT/VRLA/ 24DC/ 1.3AH	199,00 €	122
2320306	UPS-BAT/VRLA/ 24DC/ 3.4AH	216,00 €	122
2320319	UPS-BAT/VRLA/ 24DC/ 7.2AH	266,00 €	122
2320322	UPS-BAT/VRLA/ 24DC/12AH	352,00 €	122
2320335	UPS-BAT/VRLA/ 24DC/38AH	843,00 €	122
2320351	UPS-BAT/LI-IOM/ 24DC/120WH	1.025,00 €	122
2320377	UPS-CAP/24DC/10A/10KJ	721,00 €	122
2320380	UPS-CAP/24DC/20A/20KJ	1.124,00 €	122
2320461	QUINT-UPS/ 24DC/12DC/5/24DC/10	401,00 €	121
2320490	IFS-RS232-DATACABLE	121,00 €	123
2320500	IFS-USB-DATACABLE	84,40 €	123
2320513	STEP-PS/ 1AC/ 5DC/2	53,60 €	115
2320539	QUINT4-CAP/24DC/5/4KJ	515,00 €	121
2320571	QUINT4-CAP/24DC/10/8KJ	592,00 €	121
2320898	QUINT-PS/1AC/24DC/20/CO	809,00 €	118
2320908	QUINT-PS/ 1AC/24DC/ 5/CO	410,00 €	118
2320911	QUINT-PS/ 1AC/24DC/10/CO	550,00 €	118
2320924	QUINT-PS/3AC/24DC/20/CO	761,00 €	118
2321017	CABLE-FCN40/1X50/ 0,5M/S7-OUT	91,20 €	135
2321020	CABLE-FCN40/1X50/ 1M/S7-OUT	96,10 €	135
2321033	CABLE-FCN40/1X50/ 2M/S7-OUT	107,00 €	135
2321059	CABLE-FCN40/1X50/ 4M/S7-OUT	126,00 €	135
2321091	CABLE-FCN40/1X50/ 0,5M/S7-IN	91,20 €	135
2321101	CABLE-FCN40/1X50/ 1M/S7-IN	96,10 €	135
2321114	CABLE-FCN40/1X50/ 2M/S7-IN	107,00 €	135
2321130	CABLE-FCN40/1X50/ 4M/S7-IN	126,00 €	135
2321790	VIP-PA-FLK14/2,0M/S7	186,00 €	135
2321800	VIP-PA-FLK50/2,0M/S7	221,00 €	135
2321910	VIP-PA-FLK50/4X14/ 2,0M/S7	313,00 €	135
2322249	VIP-2/SC/FLK14/LED/PLC	67,60 €	134
2322252	VIP-2/SC/FLK50/LED/PLC	136,00 €	134
2322443	VIP-PA-FLK50/0,5M/S7	201,00 €	135
2322456	VIP-PA-FLK50/1,0M/S7	208,00 €	135
2322469	VIP-PA-FLK50/1,5M/S7	215,00 €	135
2322485	VIP-PA-FLK50/3,0M/S7	234,00 €	135
2322498	VIP-PA-FLK50/4,0M/S7	246,00 €	135
2322511	VIP-PA-FLK50/6,0M/S7	272,00 €	135
2322540	VIP-PA-FLK50/10,0M/S7	324,00 €	135
2322553	VIP-PA-FLK50/4X14/ 0,5M/S7	279,00 €	135
2322566	VIP-PA-FLK50/4X14/ 1,0M/S7	290,00 €	135
2322579	VIP-PA-FLK50/4X14/ 1,5M/S7	301,00 €	135
2322595	VIP-PA-FLK50/4X14/ 3,0M/S7	334,00 €	135
2322605	VIP-PA-FLK50/4X14/ 4,0M/S7	356,00 €	135
2322621	VIP-PA-FLK50/4X14/ 6,0M/S7	400,00 €	135
2322650	VIP-PA-FLK50/4X14/ 10,0M/S7	488,00 €	135
2322663	VIP-PA-FLK14/0,5M/S7	170,00 €	135
2322676	VIP-PA-FLK14/1,0M/S7	175,00 €	135
2322689	VIP-PA-FLK14/1,5M/S7	181,00 €	135
2322702	VIP-PA-FLK14/3,0M/S7	197,00 €	135
2322715	VIP-PA-FLK14/4,0M/S7	209,00 €	135

Sip.no.	Açıklama	Fiyat	Sayfa
2322731	VIP-PA-FLK14/6,0M/S7	230,00 €	135
2322760	VIP-PA-FLK14/10,0M/S7	274,00 €	135
2400015	DL PPC18.5M 7000	Sorunuz €	307
2400016	DL PPC21.5M 7000	Sorunuz €	307
2400017	DL PPC15M 7000	Sorunuz €	307
2400079	NLC-040-024D-04I-02QRD-05A	202,00 €	249
2400111	NLC-USB TO SERIAL-CBL 2M	126,00 €	249
2400127	PRG CAB MINI DIN	55,10 €	256
2400332	VL2 BPC 2000	Sorunuz €	308
2400333	VL2 BPC 7000	Sorunuz €	308
2400334	VL2 PPC 2000	Sorunuz €	308
2400346	VL2 PPC 7000	Sorunuz €	308
2400452	TP 3057C	1.010,00 €	304
2400453	TP 3057V	1.194,00 €	304
2400454	TP 3070W	1.561,00 €	304
2400455	TP 3105S	2.571,00 €	304
2400456	TP 3121S	2.754,00 €	304
2400457	TP 3120W	2.938,00 €	304
2400458	TP 3150S	3.122,00 €	304
2400492	VL2 BPC 3000	Sorunuz €	308
2400498	VL2 PPC 3000	Sorunuz €	308
2400499	VL2 BPC 9000	Sorunuz €	308
2400500	VL2 PPC 9000	Sorunuz €	308
2400515	BL FPM 21.5	2.142,00 €	309
2402629	TP 3043W	918,00 €	304
2402631	TP 3154W	3.305,00 €	304
2402684	PC WORX UA SERVER-PLC 10	54,10 €	301
2402685	PC WORX UA SERVER-PLC 40	778,00 €	301
2402686	PC WORX UA SERVER-PLC 80	4.641,00 €	301
2402759	VL BPC 2000	Sorunuz €	308
2402760	VL IPC 2000	Sorunuz €	309
2402980	BL FPM 15.6	1.785,00 €	309
2402981	BL FPM 18.5	1.964,00 €	309
2403046	VL2 BPC 1000	Sorunuz €	308
2403047	VL2 PPC 1000	Sorunuz €	308
2403115	AXC F XT ETH 1TX	410,00 €	251
2403297	SD FLASH 2GB EASY SAFE BASIC	321,00 €	256
2403298	SD FLASH 2GB EASY SAFE PRO	374,00 €	256
2403459	TP 3070W/P	1.836,00 €	304
2403460	TP 3090W/P	2.479,00 €	304
2403461	TP 3120W/P	3.397,00 €	304
2403462	TP 3156W/P	3.948,00 €	304
2403696	IL PN BK-PAC	293,00 €	258
2403708	VL2 PPC7 1000	Sorunuz €	308
2403709	VL2 PPC9 1000	Sorunuz €	308
2403710	VL2 PPC12 1000	Sorunuz €	308
2403862	TP 3185W/P	4.407,00 €	304
2404267	AXC F 2152	1.070,00 €	251
2404777	BL2 BPC 1000	Sorunuz €	308
2404833	VISU+ 2 SP BACNET	1.697,00 €	302
2404834	VISU+ 2 SP KONNEX	1.697,00 €	302
2404835	VISU+ 2 SP IEC 61850	1.697,00 €	302
2404836	VISU+ 2 SP LON	1.697,00 €	302
2404837	V		

Sip.no.	Açıklama	Fiyat	Sayfa
2688899	AXL F BK EC	385,00 €	265
2692322	IL PB BK D18 D04/EF-PAC	350,00 €	258
2692720	IB IL IFS-MA-PAC	253,00 €	110
2692720	IB IL IFS-MA-PAC	253,00 €	260
2693020	IB IL 24 PWR INR/L-0,8A-PAC	155,00 €	261
2700074	ILC 191 ME/AN	939,00 €	253
2700172	IB IL 24 DO 8/HD-PAC	84,70 €	259
2700173	IB IL 24 DI 8/HD-PAC	76,50 €	259
2700196	IB IL CAN-MA-PAC	492,00 €	260
2700198	FL MGUARD GT/GT VPN	2.858,00 €	284
2700200	FL Switch 1605 M12	415,00 €	279
2700270	SD FLASH 256 / MRM	328,00 €	283
2700271	FL SWITCH GHS 4G / 12	4.401,00 €	282
2700273	AXL E IOL A11 U M12 S	162,00 €	271
2700275	AXL E IOL A11 I M12 S	162,00 €	271
2700278	AXL E IOL A01 U M12 S	162,00 €	271
2700282	AXL E IOL A01 I M12 S	162,00 €	271
2700291	PC WORX RT BASIC	1.159,00 €	255
2700305	AXL E IOL RTD1 M12 S	162,00 €	271
2700336	AXL E IOL A11 U M12 S	162,00 €	271
2700338	AXL E IOL A11 I M12 S	162,00 €	271
2700350	AXL E IOL A01 U M12 S	162,00 €	271
2700351	AXL E IOL A01 I M12 S	162,00 €	271
2700352	AXL E IOL RTD1 M12 S	162,00 €	271
2700356	PSR-PS20-1NO-1NC-24DC-SC	160,00 €	278
2700357	PSR-PS21-1NO-1NC-24DC-SC	145,00 €	278
2700398	PSR-PS40-1NO-1DO-24DC-SC	160,00 €	278
2700453	NLC-055-024D-081-04QTP-00A	202,00 €	249
2700458	IB IL AI 4/I-PAC	225,00 €	259
2700459	IB IL AI 4/U-PAC	225,00 €	259
2700464	NLC-055-024D-081-04QRD-05A	202,00 €	249
2700466	PSR-MC20-3NO-1DO-24DC-SC	197,00 €	278
2700486	NLC-055-012D-081-04QRD-05A	202,00 €	249
2700487	NLC-055-100A-081-04QRA-05A	202,00 €	249
2700498	PSR-MC30-2NO-1DO-24DC-SC	197,00 €	278
2700518	AXL SHIELD Set	37,80 €	265
2700549	CF FLASH 256MB PDPI BASIC	356,00 €	256
2700550	CF FLASH 256MB PDPI PRO	499,00 €	256
2700574	PSR-MC62-2NO-1DO-24DC-SC	290,00 €	274
2700575	PSR-MC62-2NO-1DO-24DC-SP	290,00 €	274
2700577	PSR-PC20-1NO-1NC-24DC-SC	188,00 €	278
2700588	PSR-PC40-2NO-1DO-24DC-SC	203,00 €	278
2700606	IB IL 24 LPSDD 8 V2-PAC	575,00 €	275
2700607	SD FLASH 256 / L3 / MRM	1.747,00 €	283
2700608	AXL F D0R4/2 AC/22DCD 1F	395,00 €	265
2700630	IB IL PB MA-PAC	523,00 €	260
2700634	FL MGUARD RS4000 TX/TX	1.818,00 €	284
2700642	FL MGUARD RS2000 TX/TX VPN	1.343,00 €	284
2700684	AXL F D18/2 110/22DCD 1F	569,00 €	265
2700689	FL SWITCH IRT 4TX	1.707,00 €	282
2700691	FL SWITCH IRT 2TX / 2POF	1.828,00 €	282
2700692	FL SWITCH IRT TX / 3POF	1.911,00 €	282
2700697	FL SWITCH IRT IP TX / 3POF	2.214,00 €	282
2700775	IB IL AO 2/UI-PAC	160,00 €	260
2700784	RFC 460R PN 3TX	10.434,00 €	255
2700786	FL SWITCH GHS 4G / 12-L3	6.062,00 €	282
2700787	FL SWITCH GHS 12G / 8-L3	7.337,00 €	282
2700893	IB IL RS UNI-PAC	362,00 €	260
2700948	WEBVISIT 6 BASIC	1.784,00 €	302
2700949	WEBVISIT 6 PRO	3.482,00 €	302
2700965	IB IL PM 3P/N/EF-PAC	569,00 €	260
2700973	ILC 131 ETH	367,00 €	253
2700974	ILC 151 ETH	586,00 €	253
2700975	ILC 171 ETH	824,00 €	253
2700976	ILC 191 ETH	977,00 €	253
2700977	ILC 151 GSM/GPRS	1.203,00 €	253
2700988	AXC 1050	935,00 €	255
2700989	AXC 3050	3.011,00 €	255
2700992	AXL F BS H	22,50 €	265
2700994	IB IL 24 PSDI 16-PAC	591,00 €	275
2700996	FL SWITCH SMCS 16TX	2.239,00 €	282
2700997	FL SWITCH SMCS 14TX/2FX	3.005,00 €	282
2701040	NLC-IO-2AI-2AO-01	240,00 €	249
2701072	NLC-IO-061-04QTP-01A	96,90 €	249
2701073	NLC-RS485-CBL 5M	59,20 €	249
2701085	NLC-IO-061-04QTN-01A	96,90 €	249
2701098	NLC-IO-4AI	155,00 €	249
2701124	NLC-COM-ENET-MB1	136,00 €	249
2701133	FL EPA RMS	60,20 €	286
2701134	FL EPA WMS	104,00 €	286
2701137	NLC-OP1-LCD-032-4X20	35,70 €	249
2701139	FL SNMP OPC SERVER	2.392,00 €	285

Sip.no.	Açıklama	Fiyat	Sayfa
2701140	NLC-OP1-MKT	57,20 €	249
2701166	NLC-MOD-MEM 032K	107,00 €	249
2701179	NLC-MOD-RS232	20,40 €	249
2701182	NLC-MOD-RS485	28,60 €	249
2701185	CF FLASH 2 GB	178,00 €	256
2701186	ANT-DIR-2459-01	314,00 €	287
2701186	ANT-DIR-2459-01	314,00 €	295
2701189	CF FLASH 2 GB APPLIC A	374,00 €	256
2701190	SD FLASH 2GB APPLIC A	425,00 €	256
2701195	NLC-MOD-USB	49,00 €	249
2701204	FL RUGGED BOX	219,00 €	286
2701234	NLC-PC/SERIAL-CBL 1M	59,20 €	249
2701247	NLC-PC/USB-CBL 2M	57,20 €	249
2701250	NLC-OP1-MKT-BASE	39,80 €	249
2701328	NLC-IO-031-04QRD-5A	117,00 €	249
2701344	NLC-COM-GSM	578,00 €	249
2701347	ANT-OMNI-5900-01	317,00 €	287
2701358	RAD-ISM-2400-ANT-VAN-3-0-RSMA	146,00 €	287
2701358	RAD-ISM-2400-ANT-VAN-3-0-RSMA	146,00 €	295
2701362	RAD-ISM-2400-ANT-OMNI-2-1-RSMA	105,00 €	287
2701362	RAD-ISM-2400-ANT-OMNI-2-1-RSMA	105,00 €	295
2701402	RAD-PIG-EF316-N-RSMA	108,00 €	287
2701402	RAD-PIG-EF316-N-RSMA	108,00 €	295
2701408	ANT-OMNI-2459-02	73,50 €	287
2701408	ANT-OMNI-2459-02	73,50 €	295
2701418	FL SWITCH 7008-EIP	1.357,00 €	282
2701419	FL SWITCH 7006/2FX-EIP	1.893,00 €	282
2701420	FL SWITCH 7005/FX-2FXSM-EIP	2.499,00 €	282
2701430	FL RUGGED BOX OMNI-1	647,00 €	286
2701439	FL RUGGED BOX OMNI-2	726,00 €	286
2701450	AXL F DI 64/1	469,00 €	265
2701457	AXL F BK SAS	826,00 €	265
2701487	AXL E EIP D18 D08 M12 6M	728,00 €	271
2701488	AXL E EIP D116 M12 6M	680,00 €	271
2701489	AXL E EIP D1016 M12 6M	728,00 €	271
2701490	AXL E EIP D18 D04 2A M12 6M	728,00 €	271
2701491	AXL E EIP IOL8 D14 M12 6M	754,00 €	271
2701492	AXL E EIP D18 D08 M12 6P	567,00 €	271
2701493	AXL E EIP D116 M12 6P	529,00 €	271
2701494	AXL E EIP D1016 M12 6P	604,00 €	271
2701495	AXL E EIP D18 D04 2A M12 6P	586,00 €	271
2701496	AXL E EIP IOL8 D14 M12 6P	604,00 €	271
2701497	AXL E PB D18 D08 M12 6P	567,00 €	270
2701498	AXL E PB D116 M12 6P	529,00 €	270
2701499	AXL E PB D1016 M12 6P	604,00 €	270
2701502	AXL E PB D18 D04 2A M12 6P	586,00 €	270
2701503	AXL E PB IOL8 D14 M12 6P	604,00 €	270
2701504	AXL E PB D18 D08 M12 6M	728,00 €	270
2701505	AXL E PB D116 M12 6M	680,00 €	270
2701506	AXL E PB D1016 M12 6M	728,00 €	270
2701507	AXL E PB D18 D04 2A M12 6M	728,00 €	270
2701508	AXL E PB IOL8 D14 M12 6M	754,00 €	270
2701509	AXL E PN D18 D08 M12 6P	567,00 €	270
2701510	AXL E PN D116 M12 6P	529,00 €	270
2701511	AXL E PN D1016 M12 6P	604,00 €	270
2701512	AXL E PN D18 D04 2A M12 6P	586,00 €	270
2701513	AXL E PN IOL8 D14 M12 6P	604,00 €	270
2701515	AXL E PN D18 D08 M12 6M	728,00 €	270
2701516	AXL E PN D116 M12 6M	680,00 €	270
2701517	AXL E PN D1016 M12 6M	728,00 €	270
2701518	AXL E PN D18 D04 2A M12 6M	728,00 €	270
2701519	AXL E PN IOL8 D14 M12 6M	754,00 €	270
2701520	AXL E EC D18 D08 M12 6P	567,00 €	270
2701521	AXL E EC D116 M12 6P	529,00 €	270
2701522	AXL E EC D1016 M12 6P	604,00 €	270
2701523	AXL E EC D18 D04 2A M12 6P	586,00 €	270
2701525	AXL E EC D18 D08 M12 6M	728,00 €	270
2701526	AXL E EC D116 M12 6M	680,00 €	270
2701528	AXL E EC D1016 M12 6M	728,00 €	270
2701529	AXL E EC D18 D04 2A M12 6M	728,00 €	270
2701532	AXL E ETH D18 D08 M12 6P	567,00 €	270
2701533	AXL E ETH D116 M12 6P	529,00 €	270
2701534	AXL E ETH D1016 M12 6P	604,00 €	270
2701535	AXL E ETH D18 D04 2A M12 6P	586,00 €	270
2701537	AXL E ETH D18 D08 M12 6M	728,00 €	270
2701538	AXL E ETH D116 M12 6M	680,00 €	270
2701539	AXL E ETH D1016 M12 6M	728,00 €	270
2701540	AXL E ETH D18 D04 2A M12 6M	728,00 €	270
2701542	AXL E S3 D18 D08 M12 6P	567,00 €	271
2701544	AXL E S3 D116 M12 6P	529,00 €	271
2701545	AXL E S3 D1016 M12 6P	604,00 €	271
2701546	AXL E S3 D18 D04 2A M12 6P	586,00 €	271

Sip.no.	Açıklama	Fiyat	Sayfa
2701548	AXL E S3 D18 D08 M12 6M	728,00 €	271
2701549	AXL E S3 D116 M12 6M	680,00 €	271
2701550	AXL E S3 D1016 M12 6M	728,00 €	271
2701551	AXL E S3 D18 D04 2A M12 6M	728,00 €	271
2701553	FL SWITCH 7004-4GC-EIP	1.643,00 €	282
2701554	FL SWITCH 7006-2GC-EIP	1.545,00 €	282
2701625	IB IL 24 LPSDD 8 V3-PAC	713,00 €	275
2701626	CAB-USB A/MICRO USB B/2,0M	40,80 €	94
2701626	CAB-USB A/MICRO USB B/2,0M	40,80 €	256
2701671	NLC-IO-2RTD/UTH-4QTP-01A	240,00 €	249
2701680	PC WORX SRT	286,00 €	255
2701722	AXL F DI 16/1 HS	359,00 €	265
2701800	SD FLASH 512MB PDPI BASIC	356,00 €	256
2701801	SD FLASH 512MB PDPI PRO	517,00 €	256
2701815	AXL F BK PN	496,00 €	265
2701863	FL RED 2003E PRP	1.140,00 €	283
2701864	FL RED 2001E PRP 2LC	1.777,00 €	283
2701872	SD FLASH 512 MB MODULAR MUX	185,00 €	256
2701883	FL SWITCH 1708 M12 POE	2.142,00 €	283
2701916	AXL F D18/1 D08/1 1H	193,00 €	265
2701927	IB IL MBUS-PAC	501,00 €	260
2701945	NLC-OP2-LCD-076-4X20	306,00 €	249
2702053	AXL F D064/1 2F	525,00 €	265
2702072	AXL F A12 A01 1H	441,00 €	265
2702106	AXL F DI16/1 D016/1 2H	330,00 €	265
2702136	ANT-OMNI-868-01	385,00 €	295
2702137	ANT-DIR-868-01	398,00 €	295
2702140	RAD-PIG-RSMA/N-5	106,00 €	295
2702171	AXL F LPSDD08/3 1F	795,00 €	275
2702175	FL SWITCH 7004-2TC-2GC-EIP	1.643,00 €	282
2702177	AXL F BK ETH NET2	524,00 €	265
2702198	BAR-ANT-N-N-EX	372,00 €	295
2702230	IL CO BK-PAC	299,00 €	259
2702233	GW PL ETH/UNI-BUS	2.606,00 €	289
2702263	AXL F SSD18/4 1F	526,00 €	275
2702264	AXL F SSD08/3 1F	589,00 €	275
2702273	TC ANT MOBILE WALL 5M	156,00 €	290
2702289	ILB PN 24 D116 D1016-EF	714,00 €	261
2702291	AXL F D116/1 D08/2-2A 2H	403,00 €	265
2702323	FL SWITCH 2005	447,00 €	281
2702324	FL SWITCH 2008	500,00 €	281
2702326	FL SWITCH 2205	626,00 €	281
2702327	FL SWITCH 2208	714,00 €	281
2702328	FL SWITCH 2207-FX	893,00 €	281
2702329	FL SWITCH 2207-FX SM	1.161,00 €	281
2702330	FL SWITCH 2206-2FX	1.028,00 €	281
2702331	FL SWITCH 2206-2FX SM	1.590,00 €	281
2702332	FL SWITCH 2206-2FX ST	1.028,00 €	281
2702333	FL SWITCH 2206-2FX SM ST	1.590,00 €	281
2702334	FL SWITCH 2204-2TC-2SFX	1.090,00 €	281
2702373	IB IL SGI 2P/EF-PAC*	721,00 €	259
2702409	TC EXTENDER 2001 ETH-2S	1.256,00 €	290
2702507	IL EC BK-PAC	299,00 €	259
2702528	TC ROUTER 3002T-4G	1.317,00 €	290
2702529	TC ROUTER 3002T-3G	1.022,00 €	290
2702534	FL WLAN 1100	641,00 €	286

Sip.no.	Açıklama	Fiyat	Sayfa
2702910	FL SWITCH 2312-2GC-2SFP	2.277,00 €	281
2702911	AXL F SGI2 1H	606,00 €	265
2702969	FL SWITCH 2206-2SFX	1.000,00 €	281
2702970	FL SWITCH 2306-2SFP	1.428,00 €	281
2702983	AXL E IOL TC4/K M12	491,00 €	269
2703981	IL ETH BK D18 D04 2TX-PAC	451,00 €	258
2703994	IL PN BK D18 D04 2TX-PAC	489,00 €	258
2708232	SUBCON-PLUS-PROFIB/SC2	48,00 €	289
2708245	SUBCON-PLUS-PROFIB/PG/SC2	60,20 €	289
2708261	PSI-MOS PROFIB/FO 850 T	1.616,00 €	291
2708274	PSI-MOS PROFIB/FO 850 E	1.216,00 €	291
2708287	PSI-MOS PROFIB/FO 660 T	1.132,00 €	291
2708290	PSI-MOS PROFIB/FO 660 E	890,00 €	291
2708300	PSI-MOS-RS485W2/FO 660 T	1.188,00 €	291
2708313	PSI-MOS-RS485W2/FO 660 E	934,00 €	291
2708326	PSI-MOS-RS485W2/FO 850 T	1.697,00 €	291
2708339	PSI-MOS-RS485W2/FO 850 E	1.330,00 €	291
2708368	PSI-MOS-RS232/FO 660 E	729,00 €	291
2708371	PSI-MOS-RS232/FO 850 E	863,00 €	291
2708410	PSI-MOS-RS232/FO 660 T	1.188,00 €	291
2708423	PSI-MOS-RS232/FO 850 T	1.400,00 €	291
2708559	PSI-MOS-PROFIB/FO1300 E	1.832,00 €	291
2708562	PSI-MOS-RS485W2/FO1300 E	1.923,00 €	291
2708588	PSI-MOS-RS232/FO1300 E	1.923,00 €	291
2708863	PSI-REP-PROFIBUS/12MB	714,00 €	289
2708892	PSI-MOS-PROFIB/FO1300 T	2.478,00 €	291
2709244	ME 22,5 OT-MSTBO SET KMGY	28,50 €	240
2709561	ME-17,5 TBUS 1,5/5-ST-3,81 GN	10,78 €	142
2709561	ME 17,5 TBUS 1,5/5-ST-3,81 GN	10,78 €	291
2709561	ME 17,5 TBUS 1,5/5-ST-3,81 GN	10,78 €	294
2710314	MCR-SL-D-SPA-UI	277,00 €	146
2715940	EB 80- DIK BU	316,00 €	47
2715953	EB 80-DIK RD	316,00 €	47
2715966	DIK 1,5	41,22 €	30
2715979	DIKD 1,5	49,17 €	30
2717139	DOK 1,5-2D	57,61 €	30
2736301	FLM BK IB M12 D18 M12	634,00 €	266
2736741	FLM BK PN M12 D1 8 M12-2TX	736,00 €	266
2736903	IB IL 24 FLM-PAC	78,60 €	260
2736916	FLM BK ETH M12 D18 M12-2TX	684,00 €	266
2737009	IB IL 24 FLM MULTI-PAC	125,00 €	260
2741668	ASI IO ME DIO 4/3 AB	313,00 €	267
2744380	SUBCON-PLUS-PROFIB/AX/SC2	48,00 €	289
2744416	PSM-ME-RS232/RS485-P	540,00 €	289
2744429	PSM-ME-RS485/RS485-P	591,00 €	289
2744458	PSM-ME-RS232/TTY-P	594,00 €	289
2744461	PSM-ME-RS232/RS232-P	519,00 €	289
2744610	FL CAT5 TERMINAL BOX	91,80 €	285
2744623	PSM-STRIP-FC/PROFIB	213,00 €	289
2744652	PSM-CABLE-PROFIB/FC	3,82 €	289
2744830	FL CAT5 FLEX	4,41 €	266
2748564	MPB 18/1- 6	4,19 €	167
2748577	MPB 18/1- 8	4,80 €	167
2761499	SUBCON 9/F-SH	49,00 €	289
2761509	SUBCON 9/M-SH	49,00 €	289
2761596	SUBCON 15/F-SH	53,10 €	289
2761606	SUBCON 15/M-SH	53,10 €	289
2761619	SUBCON 25/F-SH	58,20 €	289
2761622	SUBCON 25/M-SH	58,20 €	289
2765547	CT 1-10-ES	22,50 €	166
2770011	UKK 3	21,16 €	30
2770024	D-UKK 3/5	8,23 €	44
2770215	TS-KK 3	2,02 €	45
2770613	DG-UKK 3-MSTB-5,08	8,29 €	44
2770639	FBRNI 10-5 N	51,24 €	45
2770642	FBRNI 10-5 N	44,77 €	45
2770817	DG-UKK 3/5	8,78 €	45
2770891	D-UKK 3-MSTB-5,08	8,72 €	44
2771023	D-UKKB 3/5	10,09 €	44
2771146	UKKB 5	31,35 €	30
2772077	UKKB 10	54,89 €	30
2772080	FBRNI 10-8 N	52,22 €	45
2773322	FLM BK EIP M12 D18 M12-2TX	684,00 €	266
2773429	FLX ASI DI 4 M12	226,00 €	267
2774017	UKK 5	24,26 €	30
2774237	DIKD 1,5-TG	58,28 €	32
2775113	D-UDK 4	7,13 €	44
2775210	UDK 4-MTK-P/P	52,30 €	32
2798844	VAL-MS 230 ST	52,10 €	161
2800004	UKK 5-MTK-P/P	73,13 €	32
2800183	VAL-MS-T1/T2 335/12.5/3+1-FM	338,00 €	160
2800184	VAL-MS-T1/T2 335/12.5/3+1	306,00 €	160

Sip.no.	Açıklama	Fiyat	Sayfa
2800186	VAL-MS-T1/T2 335/12.5/1+1-FM	169,00 €	160
2800187	VAL-MS-T1/T2 335/12.5/1+1	151,00 €	160
2800188	VAL-MS-T1/T2 335/12.5/3+0-FM	238,00 €	160
2800189	VAL-MS-T1/T2 335/12.5/3+0	208,00 €	160
2800627	VAL-MS 1000DC-PV/2+V-FM	235,00 €	167
2800627	VAL-MS 1000DC-PV/2+V-FM	235,00 €	314
2800628	VAL-MS 1000DC-PV/2+V	195,00 €	167
2800628	VAL-MS 1000DC-PV/2+V	195,00 €	314
2800641	VAL-MS 600DC-PV/2+V-FM	235,00 €	167
2800642	VAL-MS 600DC-PV/2+V	194,00 €	167
2800723	D-LAN-CAT5-FP	115,00 €	166
2801057	CN-LAMBDA/4-2.25-BB	167,00 €	287
2801057	CN-LAMBDA/4-2.25-BB	167,00 €	295
2801160	VAL-MS-T1/T2 1000DC-PV/2+V	140,00 €	167
2801160	VAL-MS-T1/T2 1000DC-PV/2+V	140,00 €	314
2801161	VAL-MS-T1/T2 1000DC-PV/2+V-FM	169,00 €	167
2801161	VAL-MS-T1/T2 1000DC-PV/2+V-FM	169,00 €	314
2801163	VAL-MS-T1/T2 600DC-PV/2+V	140,00 €	167
2801164	VAL-MS-T1/T2 600DC-PV/2+V-FM	169,00 €	167
2801532	VAL-MS-T1/T2 48/12.5/1+1V	136,00 €	160
2801533	VAL-MS-T1/T2 48/12.5/1+1V-FM	151,00 €	160
2801615	FLT-SEC-H-T1-1C-264/25-FM	578,00 €	160
2801635	FLT 35 CTRL-4.0	243,00 €	160
2802316	ST-BE	30,44 €	32
2802329	ST-1N4007	47,44 €	32
2803166	CN-UB-70DC-6-BB	204,00 €	295
2804429	VAL-MS 230/1+1	134,00 €	161
2804432	VAL-MS 230/1+1-FM	156,00 €	161
2804678	LIT 4-24	143,00 €	166
2806286	IBS RBC METER-T	4,02 €	266
2807609	VAL-MS 500 ST	54,10 €	161
2809209	MPB 18/1- 2	2,04 €	167
2809212	MPB 18/1- 3	2,35 €	167
2809225	MPB 18/1- 4	2,96 €	167
2810081	MCR-SL-D-RA	79,40 €	146
2810308	MINI MCR-SL-PT100-LP-NC	202,00 €	141
2810612	MACX MCR-SL-CAC-5-I	230,00 €	152
2810625	MACX MCR-SL-CAC-5-I-UP	268,00 €	152
2810638	MACX MCR-SL-CAC-12-I-UP	268,00 €	152
2810780	MINI MCR-SL-SHUNT-UI	208,00 €	142
2811271	IFS-USB-PROG-ADAPTER	140,00 €	145
2811297	MACX MCR-UI-UI-UP-NC	422,00 €	143
2811378	MACX MCR-T-UIREL-UP	459,00 €	144
2811394	MACX MCR-T-UI-UP	416,00 €	144
2811420	MINI MCR-SL-TB	54,20 €	142
2811446	MACX MCR-UI-UI-NC	407,00 €	143
2813457	MCR-SL-S-100-U	244,00 €	151
2813460	MCR-SL-S-200-U	244,00 €	151
2813473	MCR-SL-S-400-U	244,00 €	151
2813486	MCR-SL-S-100-I-LP	272,00 €	151
2813499	MCR-SL-S-200-I-LP	272,00 €	151
2813509	MCR-SL-S-400-I-LP	272,00 €	151
2813512	MINI-MCR-SL-U-I-0	202,00 €	140
2813525	MINI-MCR-SL-U-I-4	202,00 €	140
2813538	MINI-MCR-SL-U-I-4	202,00 €	140
2813541	MINI-MCR-SL-I-U-0	202,00 €	140
2814359	MCR-SLP-1-5-UI-0	183,00 €	152
2814715	MCR-S-1-5-UI-DCI-NC	369,00 €	152
2814728	MCR-S-10-50-UI-DCI-NC	372,00 €	152
2814731	MCR-S-1-5-UI-SW-DCI-NC	466,00 €	152
2814744	MCR-S10-50-UI-SW-DCI-NC	466,00 €	152
2816399	VAL-MS 400 ST	54,10 €	161
2817738	VAL-MS BE/FM	25,00 €	161
2817741	VAL-MS BE	13,37 €	161
2817958	PT 2+1-S-48DC/FM	157,00 €	162
2817974	F-MS 12/FM	90,80 €	161
2817987	F-MS 12	76,50 €	161
2817990	F-MS 12 ST	65,30 €	161
2819574	IB IL SSI-IN-PAC	285,00 €	260
2832205	FL IF 2FX SM SC-D	1.750,00 €	283
2832221	FL CAT5 PATCH 1,5	28,50 €	285
2832250	FL CAT5 PATCH 0,3	22,60 €	285
2832263	FL CAT5 PATCH 0,5	25,50 €	285
2832276	FL CAT5 PATCH 1,0	27,00 €	285
2832292	FL CAT5 PATCH 3,0	33,20 €	285
2832344	FL IF 2TX VS-RJ-F	176,00 €	283
2832357	FL IF 2TX VS-RJ-D	176,00 €	283
2832412	FL IF 2FX SC-F	714,00 €	283
2832425	FL IF 2FX SC-D	714,00 €	283
2832577	FL Switch SF 7TX/FX ST	733,00 €	279
2832580	FL CAT5 PATCH 5,0	40,60 €	285
2832593	FL Switch SF 14TX/2FX	1.356,00 €	279

Sip.no.	Açıklama	Fiyat	Sayfa
2832603	FL Switch SF 4TX/3FX ST	1.527,00 €	279
2832616	FL CAT5 PATCH 7,5	51,40 €	285
2832629	FL CAT5 PATCH 10,0	58,90 €	285
2832661	FL Switch SF 15TX/FX	1.033,00 €	279
2832674	FL Switch SF 6TX/2FX ST	1.107,00 €	279
2832726	FL Switch SF 7TX/FX	733,00 €	279
2832771	FL Switch SF 8TX	315,00 €	279
2832849	FL Switch SF 16TX	676,00 €	279
2832904	FL IF 2PSE-F	404,00 €	283
2832933	FL Switch SF 6TX/2FX	1.107,00 €	279
2832962	ILB ETH 24 D116 DIO16-2TX	687,00 €	261
2833628	EL3-M52	0,29 €	107
2833657	LDP-12-24DC	2,06 €	106
2833712	LV-12-24UC	4,06 €	106
2833738	LV-120-230AC/110DC	2,32 €	106
2833767	RC-120-230UC	2,06 €	106
2833770	LDP3-12-24DC	2,06 €	107
2833880	V-120-230UC	2,10 €	106
2833916	RC3-120-230UC	2,06 €	107
2833945	V3-120-230UC	2,10 €	107
2834821	REL-MR- 48DC/21HC	4,36 €	103
2834834	REL-MR- 48DC/21-21	4,83 €	103
2838199	VAL-MS 230/3+1 FM	284,00 €	161
2838209	VAL-MS 230/3+1	248,00 €	161
2838490	CN-LAMBDA/4-5.9-BB	283,00 €	287
2838490	CN-LAMBDA/4-5.9-BB	283,00 €	295
2838539	CTM 1X2-110AC	69,40 €	166
2838610	CTM 10-MAG	34,70 €	166
2838623	CTM 2X1-180DC-GS-P	43,90 €	166
2838636	CTM 2X1-180DC-GS	38,30 €	166
2838775	PT 5-HF-12 DC-ST	204,00 €	167
2838843	VAL-MS 320 ST	54,10 €	161
2839127	VAL-MS 230	63,30 €	161
2839130	VAL-MS 230/FM	76,50 €	161
2839224	PT 2X2+BE	67,90 €	167
2856113	PT 1X2-BE	33,70 €	167
2858030	PT 3-PB-ST	124,00 €	167
2861205	IB IL 24 MUX MA-PAC	861,00 €	259
2861221	IB IL 24 DI 2-PAC	41,90 €	259
2861263	IB IL 24 DO 2-2A-PAC	76,50 €	259
2861302	IB IL AI 2/SF-PAC	264,00 €	259
2861315	IB IL AO 1/SF-PAC	186,00 €	260
2861328	IB IL TEMP 2 RTD-PAC	286,00 €	259
2861331	IB IL 24 PWR IN-PAC	31,70 €	261
2861386	IB IL TEMP 2 UTH-PAC	299,00 €	259
2861399	IB IL AO 1/U/SF-PAC	171,00 €	260
2861412	IB IL AI 8/SF-PAC	628,00 €	259
2861438	IB IL 24 PWR IN/F-PAC	39,80 €	261
2861441	IBS IL 24 RB-T-PAC	157,00 €	260
2861467	IB IL AO 2/U/BP-PAC	248,00 €	260
2861580	IBS IL 24 BK-TJU-PAC	277,00 €	258
2861603	IB IL 24 DO 8-2A-PAC	196,00 €	259
2861632	IB IL PWM/2-PAC	262,00 €	260
2861674	IB IL 24 PWR IN/R-PAC	194,00 €	261
2861755	IB IL INC-IN-PAC	279,00 €	260
2861768	IB IL IMPULSE-IN-PAC	437,00 €	260
2861852	IB IL CNT-PAC	253,00 €	260
2861865	IB IL SSI-PAC	401,00 €	260
2861894	IB IL 24 PWR IN/F-D-PAC	54,10 €	261
2862149	IB IL AI 2-HART-PAC	663,00 €	259
2862217	IB IL AI 2/4-20-PAC	290,00 €	259
2862246	IL PB BK DP/V1-PAC	280,00 €	258
2862398	ILB PB 24 DI32	451,00 €	261
2862411	ILB PB 24 DI16 DO16	465,00 €	261
2862822	IB IL 24 DO 32/HD-PAC	2	

Sip.no.	Açıklama	Fiyat	Sayfa
2864273	MINI MCR-SL-PT 100-UI-NC	218,00 €	141
2864370	MINI MCR-SL-PT 100-UI-200-NC	218,00 €	141
2864406	MINI MCR-SL-I-I	202,00 €	140
2864422	MINI MCR-SL-RPS-I-I	218,00 €	141
2864464	MCR-SL-S-16-SP-24	181,00 €	152
2864480	MINI MCR-SL-UI-REL	233,00 €	142
2864684	MINI MCR-SL-U-U	202,00 €	140
2865007	MINI MCR-SL-U-UI-NC	296,00 €	140
2865010	MACX MCR-SL-NAM-2RO	164,00 €	144
2865023	MACX MCR-SL-NAM-2T	172,00 €	144
2865049	MACX MCR-SL-2NAM-RO	187,00 €	144
2865052	MACX MCR-SL-2NAM-R-UP	209,00 €	144
2865340	MACX MCR-EX-SL-RPSSI-I	269,00 €	147
2865366	MACX MCR-EX-SL-RPSSI-2I	410,00 €	147
2865382	MACX MCR-EX-SL-RPSSI-2I-2I	418,00 €	147
2865421	MACX MCR-EX-IDS-2I-2I	439,00 €	147
2865434	MACX MCR-EX-SL-NAM-R	151,00 €	148
2865450	MACX MCR-EX-SL-NAM-2RO	167,00 €	148
2865463	MACX MCR-EX-SL-NAM-2T	175,00 €	148
2865476	MACX MCR-EX-SL-2NAM-RO	190,00 €	148
2865489	MACX MCR-EX-SL-2NAM-T	206,00 €	148
2865492	MACX MCR-EX-SL-SD-21-25-LP	175,00 €	149
2865515	MACX MCR-EX-SL-SD-21-60-LP	175,00 €	149
2865609	MACX MCR-EX-SL-SD-24-48-LP	175,00 €	149
2865625	MACX MCR-PTB	119,00 €	149
2865654	MACX MCR-EX-T-UI-UP	489,00 €	148
2865751	MACX MCR-EX-T-UIREL-UP	532,00 €	148
2865764	MACX MCR-EX-SL-SD-21-40-LP	175,00 €	149
2865793	MACX MCR-EX-SL-RPSSI-I-UP	331,00 €	147
2865955	MACX MCR-SL-RPSSI-I	276,00 €	144
2865968	MACX MCR-SL-RPSSI-I-UP	325,00 €	144
2865984	MACX MCR-EX-SL-2NAM-RO-UP	213,00 €	148
2865997	MACX MCR-SL-NAM-R	149,00 €	144
2866006	MACX MCR-EX-SL-NAM-NAM	203,00 €	148
2866019	EMD-SL-C-OC-10	175,00 €	153
2866022	EMD-FL-C-10	260,00 €	153
2866035	EMD-SL-V-UV-300	174,00 €	153
2866048	EMD-FL-V-300	273,00 €	153
2866051	EMD-SL-3V-400	169,00 €	153
2866064	EMD-FL-3V-400	260,00 €	153
2866077	EMD-SL-PH-400	106,00 €	153
2866093	EMD-SL-PTC	105,00 €	153
2866103	EMD-SL-PS-24AC	13,46 €	153
2866116	EMD-SL-PS-110AC	13,46 €	153
2866129	EMD-SL-PS-230VAC	13,46 €	153
2866268	TRIO-PS/1AC/24DC/2.5	95,30 €	115
2866310	TRIO-PS/1AC/24DC/5	128,00 €	115
2866323	TRIO-PS/1AC/24DC/10	222,00 €	115
2866381	TRIO-PS/1AC/24DC/20	302,00 €	115
2866394	TRIO-PS/3AC/24DC/20	334,00 €	115
2866404	TRIO-PS/3AC/24DC/40	493,00 €	115
2866459	TRIO-PS/3AC/24DC/10	239,00 €	115
2866462	TRIO-PS/3AC/24DC/5	174,00 €	115
2866475	TRIO-PS/1AC/12DC/5	140,00 €	115
2866488	TRIO-PS/1AC/12DC/10	183,00 €	115
2866491	TRIO-PS/1AC/48DC/5	248,00 €	115
2866501	TRIO-PS/1AC/48DC/10	382,00 €	115
2866527	TRIO-DIODE/48DC/2X10/1X20	83,60 €	119
2866530	TRIO-PS/600DC/24DC/20	354,00 €	115
2866679	QUINT-PS/1AC/48DC/5	473,00 €	118
2866682	QUINT-PS/1AC/48DC/10	645,00 €	118
2866695	QUINT-PS/1AC/48DC/20	943,00 €	118
2866705	QUINT-PS/3AC/24DC/10	386,00 €	118
2866718	QUINT-PS/1AC/12DC/15	477,00 €	118
2866721	QUINT-PS/1AC/12DC/20	635,00 €	118
2866734	QUINT-PS/3AC/24DC/5	295,00 €	118
2866747	QUINT-PS/1AC/24DC/3.5	210,00 €	118
2866750	QUINT-PS/1AC/24DC/5	295,00 €	118
2866763	QUINT-PS/1AC/24DC/10	386,00 €	118
2866776	QUINT-PS/1AC/24DC/20	505,00 €	118
2866789	QUINT-PS/1AC/24DC/40	687,00 €	118
2866792	QUINT-PS/3AC/24DC/20	448,00 €	118
2866802	QUINT-PS/3AC/24DC/40	682,00 €	118
2867649	RAD-CAB-EF393-3M	172,00 €	287
2867649	RAD-CAB-EF393-3M	172,00 €	295
2867652	RAD-CAB-EF393-5M	232,00 €	287
2867652	RAD-CAB-EF393-5M	232,00 €	295
2867665	RAD-CAB-EF393-10M	384,00 €	287
2867665	RAD-CAB-EF393-10M	384,00 €	295
2867694	RAD-PIG-EF316-N-SMA	79,60 €	287
2867843	RAD-ADP-N/F-N/F	42,90 €	287
2867937	EMD-SL-C-UC-10	198,00 €	153

Sip.no.	Açıklama	Fiyat	Sayfa
2868538	STEP-PS/1AC/12DC/1	51,80 €	115
2868541	STEP-PS/1AC/5DC/6.5	95,30 €	115
2868554	STEP-PS/1AC/12DC/1.5/FL	58,60 €	115
2868567	STEP-PS/1AC/12DC/1.5	58,60 €	115
2868570	STEP-PS/1AC/12DC/3	85,50 €	115
2868583	STEP-PS/1AC/12DC/5	95,30 €	115
2868596	STEP-PS/1AC/24DC/0.5	47,40 €	115
2868606	STEP-DIODE/5-24DC/2X5/1X10	50,00 €	119
2868619	STEP-PS/1AC/15DC/4	95,30 €	115
2868622	STEP-PS/1AC/24DC/0.75/FL	54,20 €	115
2868635	STEP-PS/1AC/24DC/0.75	53,20 €	115
2868648	STEP-PS/1AC/24DC/1.75	77,60 €	115
2868651	STEP-PS/1AC/24DC/2.5	86,60 €	115
2868664	STEP-PS/1AC/24DC/4.2	124,00 €	115
2868677	STEP-PS/1AC/24DC/3.8/C2LPS	124,00 €	115
2868680	STEP-PS/1AC/48DC/2	139,00 €	115
2869728	ME 6.2 TBUS-2 1.5/5-ST-3.81 GN	13,39 €	142
2869910	IB IL EX-IS PWR IN-PAC	531,00 €	260
2869911	IB IL EX-IS DIO 4/NAM-PAC	422,00 €	260
2869912	IB IL EX-IS AIO 4/EF-PAC	1.061,00 €	260
2876928	ILC 350 PN	1.692,00 €	255
2878036	IB IL AO 4/8/UB-PAC	453,00 €	260
2878117	IBS IL 24 RB-LK	242,00 €	260
2878447	IB IL AI 4/EF-PAC	447,00 €	259
2878638	IB IL SGI 2/F-PAC	494,00 €	259
2878696	IL MOD BK D18 D04-PAC	362,00 €	258
2878722	IB IL RS 232-PRO-PAC	344,00 €	260
2880642	D-UFB-6B	157,00 €	167
2881007	DT-LAN-CAT.6+	200,00 €	166
2882925	DT-TELE-RJ45	175,00 €	166
2884033	IF IF 2FX ST-D	714,00 €	283
2884208	ILB BT ADIO MUX-OMNI	1.479,00 €	292
2884512	RAD-CAB-EF142-3M	66,30 €	287
2884538	RAD-ADP-RSMA/F-SMA/F	32,70 €	287
2884541	RAD-ADP-SMA/F-SMA/F	32,70 €	287
2884923	RAD-ISM-2400-ANT-OMNI-5-0	45,90 €	287
2885278	EMD-SL-3V-400-N	191,00 €	153
2885294	EMD-SL-PS45-230AC	14,90 €	153
2885359	EMD-SL-PS-24DC	33,70 €	153
2885634	RAD-CAB-EF393-15M	563,00 €	287
2885634	RAD-CAB-EF393-15M	563,00 €	295
2885809	EMD-FL-PF-400	275,00 €	153
2885906	EMD-SL-LL-230	198,00 €	153
2885919	RAD-ISM-2400-ANT-OMNI-6-0	303,00 €	287
2885919	RAD-ISM-2400-ANT-OMNI-6-0	303,00 €	295
2890245	PSR-TBUS	14,37 €	275
2891001	FL SWITCH SFNB 5TX	158,00 €	279
2891002	FL SWITCH SFNB 8TX	242,00 €	279
2891003	FL SWITCH SFNT 5TX	299,00 €	279
2891004	FL SWITCH SFNT 4TX/FX	493,00 €	279
2891005	FL SWITCH SFNT 8TX	386,00 €	279
2891006	FL SWITCH SFNT 7TX/FX	600,00 €	279
2891007	FL SWITCH SFNT 7TX/FX ST	600,00 €	279
2891013	FL PSE 2TX	676,00 €	283
2891018	FL SWITCH SFN 8TX-PN	321,00 €	279
2891025	FL SWITCH SFNT 6TX/2FX	831,00 €	279
2891026	FL SWITCH SFNT 6TX/2FX ST	831,00 €	279
2891027	FL SWITCH SFNB 4TX/FX	340,00 €	279
2891028	FL SWITCH SFNB 4TX/FX ST	340,00 €	279
2891029	FL SWITCH SFNB 4TX/FX SM20	452,00 €	279
2891030	FL SWITCH 3005	717,00 €	281
2891031	FL SWITCH 3008	871,00 €	281
2891032	FL SWITCH 3005T	849,00 €	281
2891033	FL SWITCH 3004T-FX	1.126,00 €	281
2891034	FL SWITCH 3004T-FX ST	1.126,00 €	281
2891035	FL SWITCH 3008T	985,00 €	281
2891036	FL SWITCH 3006T-2FX	1.261,00 €	281
2891037	FL SWITCH 3006T-2FX ST	1.261,00 €	281
2891041	FL Switch 1824	778,00 €	279
2891056	FL MC 2000E LC	777,00 €	283
2891057	FL Switch 1924	1.635,00 €	279
2891058	FL SWITCH 3016	1.763,00 €	281
2891059	FL SWITCH 3016T	1.947,00 €	281
2891060	FL SWITCH 3006T-2FX SM	2.018,00 €	281
2891061	FL SWITCH 4008T-2GT-4FX SM	4.160,00 €	281
2891062	FL SWITCH 4008T-2SFP	1.643,00 €	281
2891063	FL SWITCH 4012T-2GT-2FX	2.170,00 €	281
2891064	FL SWITCH 1001T-4P0E	581,00 €	283
2891065	FL Switch 1008E	724,00 €	283
2891066	FL SWITCH 3016E	2.848,00 €	283
2891067	FL SWITCH 3012E-2SFX	2.768,00 €	283
2891072	FL SWITCH 4824E-4GC	3.606,00 €	283

Sip.no.	Açıklama	Fiyat	Sayfa
2891073	FL SWITCH 4808E-16FX LC-4GC	6.248,00 €	283
2891074	FL SWITCH 4808E-16FX SM LC-4GC	8.033,00 €	283
2891075	FL SWITCH 4800E-P1	367,00 €	283
2891076	FL SWITCH 4800E-P5	367,00 €	283
2891079	FL SWITCH 4808E-16FX-4GC	6.248,00 €	283
2891080	FL SWITCH 4808E-16FX SM-4GC	8.033,00 €	283
2891081	FL SFP FX	171,00 €	283
2891082	FL SFP FX SM	295,00 €	283
2891084	FL IF 2P0F SCRJD-D	840,00 €	283
2891085	FL SWITCH 4808E-16FX ST-4GC	6.561,00 €	283
2891097	FL SWITCH SFN 7TX/FX	500,00 €	279
2891110	FL SWITCH SFN 7TX/FX ST	500,00 €	279
2891123	FL SWITCH SMCS 8GT	2.118,00 €	282
2891151	FL SWITCH SFN 5TX-PN	243,00 €	279
2891152	FL SWITCH SFN 5TX	235,00 €	279
2891156	FL MC 2000E SM40 LC	1.000,00 €	283
2891181	FL CAT6 PATCH 0,3	29,50 €	206
2891259	FL MEM PLUG	238,00 €	283
2891275	FL MEM PLUG /MRM	349,00 €	283
2891288	FL CAT6 PATCH 0,5	31,10 €	206
2891314	FL SWITCH SFN 6TX/2FX	759,00 €	279
2891385	FL CAT6 PATCH 1,0	34,40 €	206
2891398	FL SWITCH SFN 6GT/2SX	1.607,00 €	279
2891411	FL SWITCH SFN 6TX/FX ST	759,00 €	279
2891453	FL SWITCH SFN 4TX/FX ST	447,00 €	279
2891479	FL SWITCH SMCS 6GT/2SFP	2.278,00 €	282
2891482	FL CAT6 PATCH 1,5	35,70 €	206
2891518	FL SWITCH SFN 7GT/SX	1.250,00 €	279
2891563	FL SWITCH SFN 6GT/2LX-20	2.018,00 €	279
2891673	FL SWITCH SFN 8GT	635,00 €	279
2891686	FL CAT6 PATCH 3,0	42,40 €	206
2891754	FL SFP SX	250,00 €	256
2891754	FL SFP SX	250,00 €	283
2891767	FL SFP LX	393,00 €	283
2891783	FL CAT6 PATCH 5,0	51,70 €	206
2891851	FL SWITCH SFN 4TX/FX	447,00 €	279
2891877	FL CAT6 PATCH 10	75,20 €	206
2891880	FL CAT6 PATCH 7,5	64,40 €	206
2891929	FL SWITCH SFN 8 TX	333,00 €	279
2891933	FL Switch SFN 16TX	657,00 €	279
2891934	FL Switch SFN 15TX/FX	1.028,00 €	279
2891935	FL Switch SFN 14TX/2FX	1.250,00 €	279
2891952	FL Switch SFNT 16TX	813,00 €	279
2891954	FL Switch SFNT 14TX/2FX	1.504,00 €	279
2891987	FL SWITCH SFN 6GT/2LX	1.768,00 €	279
2891716	IB IL 24 DI 16-ME	160,00 €	259
2891725	IB IL 24 DO 16-ME	181,00 €	259
2891740	IB IL TEMP 4/8 RTD/EF-PAC	686,00 €	259
2891745	IB IL 24 LSKIP-PAC	191,00 €	260
2891778	IL EIP BK D18 D04 2TX-PAC	500,00 €	259
2900280	PLC-BPT-230UC/21	7,55 €	98
2900281	PLC-BPT-230UC/21	8,29 €	98
2900291	PLC-RPT-24DC/21HC	15,06 €	96
2900296	PLC-RPT-120UC/21HC	18,16 €	96
2900297	PLC-RPT-230UC/21HC	18,16 €	96
2900298	PLC-RPT-24DC/11C/ACT	16,62 €	96
2900299	PLC-RPT-24DC/21	12,60 €	95
2900300	PLC-RPT-24UC/21	18,12 €	95
2900304	PLC-RPT-120UC/21	17,25 €	95
2900305	PLC-RPT-230UC/21	17,95 €	95
2900306	PLC-RPT-24DC/21AU	12,40 €	126
2900316	PLC-RPT-12DC/21	15,	

Sip.no.	Açıklama	Fiyat	Sayfa
2900453	PLC-BPT-120UC/21/S046	14,72 €	98
2900455	PLC-BPT-230UC/21/S046	15,29 €	98
2900509	PSR-SCP- 24UC/ESAM4/3X1/1X2/B	245,00 €	273
2900525	PSR-SCP- 24UC/ESAM4/2X1/1X2	238,00 €	273
2900538	ELR H5-SC- 24DC/500AC-9	140,00 €	108
2900542	ELR H3-I-SC- 24DC/500AC-0,6	140,00 €	108
2900543	ELR H3-I-SC- 24DC/500AC-2	140,00 €	108
2900545	ELR H3-I-SC- 24DC/500AC-9	140,00 €	108
2900566	ELR H3-IES-SC- 24DC/500AC-0,6	164,00 €	108
2900567	ELR H3-IES-SC- 24DC/500AC-2	164,00 €	108
2900568	ELR H3-IES-SC-230AC/500AC-2	164,00 €	108
2900569	ELR H3-IES-SC- 24DC/500AC-9	164,00 €	108
2900570	ELR H3-IES-SC-230AC/500AC-9	164,00 €	108
2900573	ELR H5-I-SC- 24DC/500AC-0,6	163,00 €	108
2900574	ELR H5-I-SC- 24DC/500AC-2	162,00 €	108
2900576	ELR H5-I-SC- 24DC/500AC-9	163,00 €	108
2900582	ELR H5-IES-SC- 24DC/500AC-0,6	186,00 €	108
2900931	RIF-1-BPT/2x21	4,72 €	103
2900934	RIF-2-BPT/4x21	5,68 €	104
2900937	RIF-3-BPT/2x21	5,42 €	104
2900938	RIF-3-BPT/3x21	6,75 €	104
2900939	RIF-LDP-12-24 DC	2,89 €	105
2900940	RIF-LDP-48-60 DC	2,90 €	105
2900941	RIF-LDP-110 DC	2,90 €	105
2900942	RIF-LV-12-24 UC	3,27 €	105
2900944	RIF-LV-120-230 AC/110 DC	3,27 €	105
2900949	RIF-RC-12-24 UC	2,90 €	105
2900951	RIF-RC-120-230 UC	2,90 €	105
2900953	RIF-RH-1	0,32 €	103
2900954	RIF-RH-2	0,32 €	104
2900955	RIF-RH-3	0,41 €	104
2900956	RIF-RH-4	0,41 €	105
2900958	RIF-0-BPT/21	6,75 €	103
2900961	RIF-4-BPT/3x21	8,37 €	105
2901422	PSR-SCP-120UC/ESAM4/3X1/1X2/B	242,00 €	273
2901428	PSR-SCP-230UC/ESAM4/3X1/1X2/B	235,00 €	273
2901430	PSR-SCP-230AC/ESAM2/3X1/1X2/B	221,00 €	273
2901504	EM-CAN-GATEWAY-IFS	332,00 €	110
2901528	EM-MODBUS-GATEWAY-IFS	332,00 €	110
2901533	RAD-DAIO6-IFS	501,00 €	294
2901535	RAD-DI4-IFS	419,00 €	294
2901536	RAD-DOR4-IFS	419,00 €	294
2901537	RAD-AI4-IFS	501,00 €	294
2901538	RAD-AO4-IFS	501,00 €	294
2901539	RAD-DI8-IFS	453,00 €	294
2901541	RAD-2400-IFS	717,00 €	294
2901674	SCK-C-MODBUS	315,00 €	314
2901873	RIF-0-BPT/1	3,82 €	103
2901988	EM-ETH-GATEWAY-IFS	345,00 €	109
2901993	MINI MCR-2-V8-FLK 16	176,00 €	134
2901995	MINI MCR-2-I-I-ILP-PT	178,00 €	139
2901997	MINI MCR-2-2I-2I-ILP-PT	268,00 €	139
2901999	MINI MCR-2-I-I-PT	191,00 €	137
2902001	MINI MCR-2-10-U-PT	191,00 €	137
2902003	MINI MCR-2-14-U-PT	191,00 €	137
2902005	MINI MCR-2-NAM-2RO-PT	166,00 €	138
2902015	MINI MCR-2-RPSS-I-I-PT	229,00 €	137
2902017	MINI MCR-2-POT-UI-PT	268,00 €	137
2902023	MINI MCR-2-U-10-PT	191,00 €	137
2902028	MINI MCR-2-UNI-UI-UIRO-PT	344,00 €	137
2902030	MINI MCR-2-U-14-PT	191,00 €	137
2902032	MINI MCR-2-UI-FRO-PT	242,00 €	138
2902035	MINI MCR-2-UI-REL-PT	223,00 €	138
2902040	MINI MCR-2-UI-UI-PT	254,00 €	137
2902043	MINI MCR-2-U-10-PT	191,00 €	137
2902052	MINI MCR-2-RTD-UI-PT	242,00 €	137
2902058	MINI MCR-2-F-UI-PT	304,00 €	146
2902063	MINI MCR-2-UI-I-OLP-PT	229,00 €	138
2902068	MINI MCR-2-TB	57,60 €	138
2902317	SUBCON-PLUS-PROFIB/90/PG/M12	69,40 €	289
2902318	SUBCON-PLUS-PROFIB/90/M12	57,20 €	289
2902319	SUBCON-PLUS-PROFIB/35/PG/M12	69,40 €	289
2902320	SUBCON-PLUS-PROFIB/35/M12	57,20 €	289
2902321	SUBCON-PLUS-PROFIB/AX/M12	57,20 €	289
2902647	RIF-T3-24UC	38,90 €	105
2902725	PSR-SCP- 24DC/MXF1/4X1/2X2/B	420,00 €	276
2902811	RAD-D08-IFS	453,00 €	294
2902814	RAD-CONF-RF3	72,50 €	294
2902815	RAD-CONF-RF5	72,50 €	294
2902816	RAD-CONF-RF7	72,50 €	294
2902822	MINI MCR-SL-CVS-24-5-10-NC	138,00 €	142
2902828	RAD-MEMORY	72,50 €	294

Sip.no.	Açıklama	Fiyat	Sayfa
2902851	MINI MCR-TC-UI-NC	247,00 €	142
2902879	QUINT-ORING/24DC/2X40/1X80	533,00 €	120
2902991	UNO-PS/1AC/24DC/30W	55,10 €	112
2902992	UNO-PS/1AC/24DC/60W	68,90 €	112
2902993	UNO-PS/1AC/24DC/100W	99,00 €	112
2902997	UNO-PS/1AC/12DC/100W	109,00 €	112
2902998	UNO-PS/1AC/12DC/30W	56,90 €	112
2902999	UNO-PS/1AC/12DC/55W	75,70 €	112
2903147	TRIO-PS-2G/1AC/24DC/5	86,40 €	113
2903148	TRIO-PS-2G/1AC/24DC/5	117,00 €	113
2903149	TRIO-PS-2G/1AC/24DC/10	204,00 €	113
2903151	TRIO-PS-2G/1AC/24DC/20	294,00 €	113
2903153	TRIO-PS-2G/3AC/24DC/5	169,00 €	113
2903154	TRIO-PS-2G/3AC/24DC/10	232,00 €	113
2903155	TRIO-PS-2G/3AC/24DC/20	324,00 €	113
2903156	TRIO-PS-2G/3AC/24DC/40	455,00 €	113
2903157	TRIO-PS-2G/1AC/12DC/5/C2LPS	135,00 €	113
2903158	TRIO-PS-2G/1AC/12DC/10	176,00 €	113
2903159	TRIO-PS-2G/1AC/48DC/5	234,00 €	113
2903160	TRIO-PS-2G/1AC/48DC/10	351,00 €	113
2903182	RAD-TAPE-SV-19-3	33,70 €	287
2903182	RAD-TAPE-SV-19-3	33,70 €	295
2903241	SCK-M-I-8S-20A	502,00 €	314
2903242	SCK-M-I-4S-20A	378,00 €	314
2903254	PSR-SCP-24DC/MXF2/4X1/2X2/B	420,00 €	276
2903257	PSR-SCP-24DC/MXF3/4X1/2X2/B	420,00 €	276
2903260	PSR-SCP-24DC/MXF4/4X1/2X2/B	420,00 €	276
2903263	RAD-PIG-RSMA/N-0,5	76,50 €	295
2903263	RAD-PIG-RSMA/N-0,5	76,50 €	295
2903264	RAD-PIG-RSMA/N-1	83,70 €	287
2903264	RAD-PIG-RSMA/N-1	83,70 €	295
2903265	RAD-PIG-RSMA/N-2	92,90 €	287
2903265	RAD-PIG-RSMA/N-2	92,90 €	295
2903266	RAD-PIG-RSMA/N-3	101,00 €	287
2903266	RAD-PIG-RSMA/N-3	101,00 €	295
2903273	RIF-4-RPT-LV-230AC/3x1	27,80 €	102
2903274	RIF-4-RPT-LV-120AC/3x1	26,80 €	102
2903275	RIF-4-RPT-LDP-24DC/3x1	25,80 €	102
2903276	RIF-4-RPT-LV-230AC/3x21	28,80 €	102
2903277	RIF-4-RPT-LV-120AC/3x21	27,80 €	102
2903278	RIF-4-RPT-LDP-24DC/3x21	26,80 €	102
2903279	RIF-4-RPT-LV-230AC/2x21	29,20 €	102
2903280	RIF-4-RPT-LV-120AC/2x21	28,10 €	102
2903281	RIF-4-RPT-LDP-24DC/2x21	27,00 €	102
2903292	RIF-3-RPT-LV-230AC/3x21	22,80 €	102
2903293	RIF-3-RPT-LV-120AC/3x21	21,80 €	102
2903294	RIF-3-RPT-LDP-24DC/3x21	20,80 €	102
2903295	RIF-3-RPT-LV-230AC/2x21	21,60 €	102
2903296	RIF-3-RPT-LV-120AC/2x21	20,60 €	102
2903297	RIF-3-RPT-LDP-24DC/2x21	18,82 €	102
2903305	RIF-2-RPT-LV-230AC/4x21	15,72 €	102
2903305	RIF-2-RPT-LV-120AC/4x21	15,88 €	102
2903306	RIF-2-RPT-LV-24AC/4x21	15,88 €	102
2903308	RIF-2-RPT-LDP-24DC/4x21	13,03 €	102
2903310	RIF-2-RPT-LV-230AC/2x21	15,36 €	102
2903311	RIF-2-RPT-LV-120AC/2x21	15,90 €	102
2903313	RIF-2-RPT-LV-24AC/2x21	15,81 €	102
2903315	RIF-2-RPT-LDP-24DC/2x21	12,64 €	102
2903331	RIF-1-RPT-LV-230AC/2x21	14,56 €	102
2903332	RIF-1-RPT-LV-120AC/2x21	13,22 €	102
2903333	RIF-1-RPT-LV-24AC/2x21	12,43 €	102
2903334	RIF-1-RPT-LDP-24DC/2x21	11,46 €	102
2903339	RIF-1-RPT-LV-230AC/1x21	14,24 €	102
2903340	RIF-1-RPT-LV-120AC/1x21	13,03 €	102
2903341	RIF-1-RPT-LV-24AC/1x21	12,20 €	102
2903342	RIF-1-RPT-LDP-24DC/1x21	11,18 €	102
2903361	RIF-0-RPT-24DC/1	12,90 €	102
2903362	RIF-0-RPT-12DC/1	10,55 €	102
2903370	RIF-0-RPT-24DC/21	12,97 €	102
2903371	RIF-0-RPT-12DC/21	12,70 €	102
2903440	TC MGUARD RS4000 3G VPN	3.355,00 €	284
2903441	TC MGUARD RS2000 3G VPN	2.244,00 €	284
2903447	RAD-CABLE-USB	114,00 €	294
2903521	EMD-BL-C-10	144,00 €	153
2903523	EMD-BL-V-230	127,00 €	153
2903525	EMD-BL-3V-400	123,00 €	153
2903527	EMD-BL-PH-480	86,30 €	153
2903591	SCK-M-U-1500V	251,00 €	314
2903659	REL-IR2/LDP- 12DC/2X21	9,97 €	104
2903660	REL-IR2/LDP- 24DC/2X21	9,97 €	104
2903661	REL-IR2/LDP- 48DC/2X21	9,97 €	104
2903662	REL-IR2/LDP- 60DC/2X21	10,06 €	104

Sip.no.	Açıklama	Fiyat	Sayfa
2903663	REL-IR2/LDP-110DC/2X21	10,19 €	104
2903664	REL-IR2/LDP-125DC/2X21	10,19 €	104
2903665	REL-IR2/LDP-220DC/2X21	12,77 €	104
2903666	REL-IR2/L- 24AC/2X21	9,66 €	104
2903667	REL-IR2/L-120AC/2X21	9,87 €	104
2903668	REL-IR2/L-230AC/2X21	9,87 €	104
2903676	REL-IR4/LDP- 12DC/4X21	9,91 €	104
2903677	REL-IR4/LDP- 24DC/4X21	9,91 €	104
2903678	REL-IR4/LDP- 48DC/4X21	9,91 €	104
2903679	REL-IR4/LDP- 60DC/4X21	10,02 €	104
2903680	REL-IR4/LDP-110DC/4X21	10,56 €	104
2903681	REL-IR4/LDP-125DC/4X21	10,56 €	104
2903682	REL-IR4/LDP-220DC/4X21	12,08 €	104
2903686	REL-IR4/L- 24AC/4X21	9,66 €	104
2903687	REL-IR4/L-120AC/4X21	9,87 €	104
2903688	REL-IR4/L-230AC/4X21	9,87 €	104
2903689	REL-OR2/LDP- 24DC/2X21	13,85 €	104
2903690	REL-OR2/L- 24AC/2X21	14,47 €	104
2903691	REL-OR2/L-120AC/2X21	14,77 €	104
2903692	REL-OR2/L-230AC/2X21	15,33 €	104
2903693	REL-OR3/LDP- 24DC/3X21	15,05 €	104
2903694	REL-OR3/L- 24AC/3X21	15,75 €	104
2903695	REL-OR3/L-120AC/3X21	15,89 €	104
2903696	REL-OR3/L-230AC/3X21	16,27 €	104
2903698	REL-PR2- 24DC/2x21	13,33 €	105
2903699	REL-PR2- 24AC/2x21	13,55 €	105
2903700	REL-PR2-120AC/2x21	13,67 €	105
2903701	REL-PR2-230AC/2x21	13,92 €	105
2903702	REL-PR3- 24DC/3x21	14,77 €	105
2903703	REL-PR3- 24AC/3x21	14,99 €	105
2903704	REL-PR3-120AC/3x21	15,10 €	105
2903705	REL-PR3-230AC/3x21	15,37 €	105
2903706	REL-PR3- 24DC/3x1	15,05 €	105
2903707	REL-PR3- 24AC/3x1	15,22 €	105
2903708	REL-PR3-120AC/3x1	15,37 €	105
2903709	REL-PR3-230AC/3x1	15,62 €	105
2903717	VIP-2/SC/PDM-2/48	64,20 €	114
2903797	VIP-3/PT/PDM-2/16	44,90 €	114
2903798	VIP-3/PT/PDM-2/24	49,60 €	114
2903799	VIP-3/PT/PDM-2/32	57,80 €	114
2903800	VIP-3/PT/PDM-2/48	86,40 €	114
2903803	TC MOBILE I/O X200	747,00 €	290
2903805	TC MOBILE I/O X200 AC	747,00 €	290
2904035	RAD-PT100-4-IFS	565,00 €	294
2904089	MACX MCR-SL-RPSS-2I-2I	411,00 €	144
2904280	VIP-2/PT/FLK50/LED/PLC	158,00 €	134
2904371	UNO-PS/2AC/24DC/90W/C2LPS	115,00 €	112
2904372	UNO-PS/1AC/24DC/240W	156,00 €	112
2904376	UNO-PS/1AC/24DC/150W	112,00 €	112
2904472	EM-PNET-GATEWAY-IFS	331,00 €	110
2904595	QUINT4-PS/1AC/5DC/5/PT	123,00 €	115
2904600	QUINT4-PS/1AC/24DC/5	272,00 €	117
2904601	QUINT4-PS/1AC/24DC/10	352,00 €	117
2904602	QUINT4-PS/1AC/24DC/20	477,00 €	117
2904603</			



Sip.no.	Açıklama	Fiyat	Sayfa
2904718	VIP-PA-PWR/2X10COMBI/ 3,0M/S7	204,00 €	126
2904719	VIP-PA-PWR/2X10COMBI/ 4,0M/S7	218,00 €	126
2904721	VIP-PA-PWR/2X10COMBI/ 6,0M/S7	242,00 €	126
2904722	VIP-PA-PWR/2X10COMBI/ 8,0M/S7	267,00 €	126
2904723	VIP-PA-PWR/2X10COMBI/ 10,0M/S7	292,00 €	126
2904895	PACT RCP-CLAMP	11,84 €	153
2904909	RAD-868-IFS	1.055,00 €	294
2904921	PACT RCP-4000A-1A-D95	418,00 €	153
2904922	PACT RCP-4000A-1A-D140	418,00 €	153
2904923	PACT RCP-4000A-1A-D190	418,00 €	153
2904950	PSR-MS20-1NO-1DO-24DC-SC	153,00 €	278
2904951	PSR-MS25-1NO-1DO-24DC-SC	153,00 €	278
2904954	PSR-MS40-1NO-1DO-24DC-SC	160,00 €	278
2904955	PSR-MS45-1NO-1DO-24DC-SC	160,00 €	278
2904956	PSR-MS50-1NO-1DO-24DC-SC	161,00 €	278
2904957	PSR-MS55-1NO-1DO-24DC-SC	161,00 €	278
2905009	QUINT-PS/60-72DC/24DC/10	422,00 €	119
2905010	QUINT-PS/96-110DC/24DC/10	422,00 €	119
2905028	MINI MCR-2-UNI-UI-PT	317,00 €	139
2905137	PLC-V8C/PT-24DC/EM	163,00 €	94
2905152	ELR H5-IES-SC/500AC-3-IFS	244,00 €	109
2905153	ELR H5-IES-SC/500AC-9-IFS	244,00 €	109
2905214	PLC-HSC-24DC/230AC/10	93,10 €	97
2905215	PLC-HPT-24DC/230AC/10	87,60 €	97
2905230	PLT-SEC-T3-3S-230-FM	245,00 €	162
2905249	MINI MCR-2-TC-UI-PT	242,00 €	137
2905263	PLC-V8C/CAB/TBUS/0,3M	18,98 €	94
2905333	VAL-SEC-T2-1S-350-FM	184,00 €	161
2905339	VAL-SEC-T2-3S-350-FM	279,00 €	161
2905340	VAL-SEC-T2-3S-350-FM	337,00 €	161
2905415	FLT-SEC-P-T1-1S-350/25-FM	490,00 €	160
2905419	FLT-SEC-P-T1-3S-350/25-FM	803,00 €	160
2905421	FLT-SEC-P-T1-3S-350/25-FM	1.015,00 €	160
2905466	FLT-SEC-T1+T2-1S-350/25-FM	557,00 €	160
2905469	FLT-SEC-T1+T2-3S-350/25-FM	908,00 €	160
2905470	FLT-SEC-T1+T2-3S-350/25-FM	1.118,00 €	160
2905489	UNO-DIODE/5-24DC/2X10/1X20	52,70 €	119
2905516	VIP-PA-PWR/4X10 PT/ 0,5M/S7	305,00 €	126
2905517	VIP-PA-PWR/4X10 PT/ 1,0M/S7	319,00 €	126
2905518	VIP-PA-PWR/4X10 PT/ 1,5M/S7	331,00 €	126
2905519	VIP-PA-PWR/4X10 PT/ 2,0M/S7	343,00 €	126
2905520	VIP-PA-PWR/4X10 PT/ 2,5M/S7	355,00 €	126
2905521	VIP-PA-PWR/4X10 PT/ 3,0M/S7	368,00 €	126
2905522	VIP-PA-PWR/4X10 PT/ 4,0M/S7	393,00 €	126
2905524	VIP-PA-PWR/4X10 PT/ 6,0M/S7	442,00 €	126
2905525	VIP-PA-PWR/4X10 PT/ 8,0M/S7	492,00 €	126
2905526	VIP-PA-PWR/4X10 PT/10,0M/S7	542,00 €	126
2905528	VIP-PA-PWR/2X10 PT/ 0,5M/S7	174,00 €	126
2905529	VIP-PA-PWR/2X10 PT/ 1,0M/S7	180,00 €	126
2905531	VIP-PA-PWR/2X10 PT/ 1,5M/S7	186,00 €	126
2905532	VIP-PA-PWR/2X10 PT/ 2,0M/S7	192,00 €	126
2905533	VIP-PA-PWR/2X10 PT/ 2,5M/S7	198,00 €	126
2905534	VIP-PA-PWR/2X10 PT/ 3,0M/S7	204,00 €	126
2905535	VIP-PA-PWR/2X10 PT/ 4,0M/S7	218,00 €	126
2905537	VIP-PA-PWR/2X10 PT/ 6,0M/S7	242,00 €	126
2905538	VIP-PA-PWR/2X10 PT/ 8,0M/S7	267,00 €	126
2905539	VIP-PA-PWR/2X10 PT/10,0M/S7	292,00 €	126
2905579	EMD-SL-PH-690	141,00 €	153
2905629	MINI MCR-2-RPSS-I-2I-PT	254,00 €	139
2905634	MINI MCR-2-V8-MOD-RTU	586,00 €	138
2905635	MINI MCR-2-V8-MOD-TCP	586,00 €	138
2905636	MINI MCR-2-V8-PB-DP	586,00 €	138
2905834	FLT 100 N/PE CTRL-3.0	269,00 €	160
2905872	IFS-BT-PROG-ADAPTER	187,00 €	139
2905909	TRIO-UPS-2G/1AC/1AC/230V/750VA	1.233,00 €	123
2906212	UM 108-PROFIL 200CM	83,70 €	241
2906225	UM 72-PROFIL 200CM	76,70 €	241
2906231	PACT RCP-4000A-UIRO-D95	487,00 €	153
2906232	PACT RCP-4000A-UIRO-D140	487,00 €	153
2906233	PACT RCP-4000A-UIRO-D190	487,00 €	153
2906239	MACX MCR-VAC	440,00 €	152
2906242	MACX MCR-VDC	440,00 €	152
2906253	EMD-BL-PTC-PT	89,60 €	153
2906285	REL-MR-BL-24DC/21HC	2,28 €	106
2906286	REL-MR-BL-24DC/21-21	2,45 €	106
2906287	REL-MR-BL-230AC/21-21	4,46 €	106
2906288	REL-MR-BL-230AC/21HC	4,29 €	106
2906367	TRIO-UPS-2G/3AC/24DC/20	717,00 €	122
2906447	MINI MCR-2-RPS-I-1-OLP-PT	211,00 €	139
2906449	MINI MCR-2-RPS-2I-21-OLP-PT	356,00 €	139
2906726	TTC-6-1X2-M-24DC-PT-I	88,80 €	166

Sip.no.	Açıklama	Fiyat	Sayfa
2906729	TTC-6-2X1-M-24DC-PT-I	88,80 €	166
2906732	TTC-6-3-HF-M-12DC-PT-I	101,00 €	167
2906755	TTC-6P-2-HC-M-24DC-PT-I	136,00 €	166
2906804	TTC-6-1X2-24DC-PT	79,60 €	166
2906805	TTC-6-2X1-24DC-PT	79,60 €	166
2906815	TTC-6P-1X2-24DC-PT-I	133,00 €	166
2906820	TTC-6-1X2-M-EX-24DC-UT-I	98,00 €	166
2906821	TTC-6-2X1-M-EX-24DC-UT-I	98,00 €	166
2906908	ME LP	27,80 €	240
2906917	PLC-APT-UI-IN	71,40 €	94
2906919	PLC-APT-PT100-IN	76,00 €	94
2906921	PLC-APT-UI-OUT	86,70 €	94
2906990	QUINT4-UPS/24DC/24DC/5	262,00 €	121
2906991	QUINT4-UPS/24DC/24DC/5/USB	300,00 €	121
2906993	QUINT4-UPS/24DC/24DC/5/PN	416,00 €	121
2906994	QUINT4-UPS/24DC/24DC/5/EIP	416,00 €	121
2906996	QUINT4-UPS/24DC/24DC/5/EC	421,00 €	121
2907026	RELOR2/LDP220DC/2X21	16,74 €	104
2907027	RELOR3/LDP220DC/3X21	17,42 €	104
2907064	FA MCR-D-TUI-UI-2REL-UP	617,00 €	146
2907066	QUINT4-UPS/24DC/24DC/10	288,00 €	121
2907067	QUINT4-UPS/24DC/24DC/10/USB	326,00 €	121
2907068	QUINT4-UPS/24DC/24DC/10/PN	443,00 €	121
2907069	QUINT4-UPS/24DC/24DC/10/EIP	443,00 €	121
2907070	QUINT4-UPS/24DC/24DC/10/EC	448,00 €	121
2907071	QUINT4-UPS/24DC/24DC/20	338,00 €	121
2907072	QUINT4-UPS/24DC/24DC/20/USB	367,00 €	121
2907073	QUINT4-UPS/24DC/24DC/20/PN	492,00 €	121
2907074	QUINT4-UPS/24DC/24DC/20/EIP	492,00 €	121
2907076	QUINT4-UPS/24DC/24DC/20/EC	497,00 €	121
2907077	QUINT4-UPS/24DC/24DC/40	592,00 €	121
2907078	QUINT4-UPS/24DC/24DC/40/USB	621,00 €	121
2907079	QUINT4-UPS/24DC/24DC/40/PN	746,00 €	121
2907080	QUINT4-UPS/24DC/24DC/40/EIP	746,00 €	121
2907081	QUINT4-UPS/24DC/24DC/40/EC	751,00 €	121
2907160	TRIO-UPS-2G/1AC/24DC/5	425,00 €	122
2907161	TRIO-UPS-2G/1AC/24DC/10	544,00 €	122
2907325	TTC-3-1X2-24DC-PT	91,80 €	166
2907379	TRIO2-DIODE/12-24DC/2X20/1X40	130,00 €	119
2907380	TRIO2-DIODE/12-24DC/2X10/1X20	71,00 €	119
2907384	FLKM 50-PA/PT/DIO/S7-1500	88,00 €	134
2907386	FLKM 50-PA/AN/S7-1500	84,30 €	134
2907388	FLT-SEC-P-T1-1S-264/50-FM	552,00 €	160
2907390	FLT-SEC-P-T1-3S-264/50-FM	1.002,00 €	160
2907443	PLC-V8C/PT-24DC/SAM2	168,00 €	94
2907446	PLC-V8C/PT-24DC/BM2	190,00 €	94
2907517	DP-12-24 DC	2,06 €	106
2907518	ECOR-1-BSC3/2X21	2,70 €	106
2907520	ECOR-3-BSC1/3X21	3,85 €	107
2907521	ECOR-2-BSC3/4X21	3,37 €	106
2907523	ECOR-RH-1H	0,23 €	106
2907524	ECOR-RH-1L	0,23 €	106
2907719	QUINT4-DIODE/12-24DC/2X20/1X40	151,00 €	120
2907720	QUINT4-DIODE/48DC/2X20/1X40	165,00 €	120
2907732	ME 25,5 UT KMGY	9,13 €	240
2907913	QUINT4-BUFFER/24DC/20	286,00 €	121
2907925	PLT-SEC-T3-24-FM-PT	119,00 €	162
2907926	PLT-SEC-T3-60-FM-PT	119,00 €	162
2907927	PLT-SEC-T3-120-FM-PT	119,00 €	162
2907928	PLT-SEC-T3-230-FM-PT	119,00 €	162
2907944	EEM-MA770-R	428,00 €	150
2907945	EEM-MA770	397,00 €	150
2907946	EEM-MA770-PN	601,00 €	150
2907953	EEM-MA770-EIP	775,00 €	150
2907954	EEM-MB370	336,00 €	150
2907971	EEM-MB370-EIP	713,00 €	150
2907980	EEM-MA370-R	407,00 €	150
2907983	EEM-MA370	387,00 €	150
2907984	EEM-MB370-PN	591,00 €	150
2908060	MACX MCR-EX-IDS-I-I	293,00 €	147
2908063	MACX MCR-IDS-I-I	288,00 €	144
2908065	MACX MCR-IDS-2I-21	433,00 €	144
2908193	TTC-6P-1X2-12DC-PT-I	133,00 €	166
2908264	FLT-SEC-P-T1-3S-440/35-FM	1.384,00 €	160
2908283	QUINT4-BUFFER/24DC/40	341,00 €	121
2908496	VIP-3/PT/FLK50/AN/S7-1500	91,80 €	134
2908662	MACX MCR-TS-I-OLP	504,00 €	145
2908798	MCR-S-20-100-UI-DCI	443,00 €	152
2909575	QUINT4-PS/1AC/24DC/1.3/PT	104,00 €	115
2909576	QUINT4-PS/1AC/24DC/2.5/PT	129,00 €	115
2909577	QUINT4-PS/1AC/24DC/3.8/PT	183,00 €	115
2909589	FLT-SEC-P-T1-3S-264/50-FM	1.266,00 €	160

Sip.no.	Açıklama	Fiyat	Sayfa
2909777	TR-ES-1T-MUL-10H	76,40 €	153
2910105	UNO2-PS/1AC/24DC/480W	201,00 €	112
2910119	QUINT4-PS/24DC/24DC/5/PT	249,00 €	119
2910120	QUINT4-PS/24DC/24DC/10/PT	338,00 €	119
2910121	QUINT4-PS/24DC/24DC/20/PT	575,00 €	119
2910122	QUINT4-PS/24DC/12DC/8/PT	285,00 €	119
2910123	QUINT4-PS/24DC/48DC/5/PT	433,00 €	119
2910125	QUINT4-PS/48DC/24DC/5/PT	296,00 €	119
2910540	PLT-EE-T3-24-FM	108,00 €	162
2910542	PLT-EE-T3-60-FM	108,00 €	162
2910543	PLT-EE-T3-120-FM	108,00 €	162
2910544	PLT-EE-T3-230-FM	108,00 €	162
2910586	ESSENTIAL-PS/1AC/24DC/120W/EE	51,50 €	111
2910587	ESSENTIAL-PS/1AC/24DC/240W/EE	79,80 €	111
2910588	ESSENTIAL-PS/1AC/24DC/480W/EE	135,00 €	111
2916493	IB IL 24 PSDO 4/4-PAC	468,00 €	275
2916794	RFC 470S PN 3TX	7.591,00 €	255
2917036	RAD-ADP-N/M-SMA/F	67,40 €	287
2920612	DT-UFB-48S/BS	225,00 €	167
2924825	MACX MCR-SL-RPSSI-2I	402,00 €	144
2924867	MACX MCR EX-SL-23-48-LFD	276,00 €	149
2940252	EMG 30-SP- 4K7LIN	80,40 €	146
2942124	EMG 30-SP/10K LIN	80,40 €	146
2950048	EMG 22-DIOE4E	31,50 €	153
2950103	EMG 45-DIOE8	52,70 €	153
2950132	EMG 45-DIO14M/LP	75,20 €	153
2954785	EMG 90-DIO 32M/LP	126,00 €	153
2954798	EMG 45-DIO 8E/LP	54,40 €	153
2954808	EMG 90-DIO 16E/LP	116,00 €	153
2954895	EMG 90-DIO17E	113,00 €	153
2959337	UM 72-SE	0,70 €	241
2959340	UM 72-SEFE/L	0,81 €	241
2959353	UM 72-SEFE/R	0,81 €	241
2959382	UM 72-FE	0,81 €	241
2959463	UM108-FE	0,93 €	241
2959476	UM108-SE	1,29 €	241
2959683	UM108-SEFE/R	1,38 €	241
2959696	UM108-SEFE/L	1,38 €	241
2961105	REL-MR-24DC/21	6,23 €	97
2961118	REL-MR-60DC/21	10,20 €	97
2961150	REL-MR-12DC/21	7,26 €	97
2961192	REL-MR-24DC/21-21	3,91 €	97
2961202	REL-MR-110DC/21-21	6,15 €	97
2961257	REL-MR- 12DC/21-21	3,91 €	103
2961273	REL-MR- 60DC/21-21	4,45 €	97
2961309	REL-MR-12DC/21HC	3,64 €	97
2961312	REL-MR-24DC/21HC	3,64 €	97
2961338	REL-MR-110DC/21HC	5,87 €	97
2961367	REL-MR-4.5DC/21	7,41 €	97
2961406	REL-MR-24AC/21HC	4,33 €	103
2961419	REL-MR-120AC/21HC	5,17 €	103
2961422	REL-MR-230AC/21HC	6,84 €	10

Sip.no.	Açıklama	Fiyat	Sayfa
2965334	UM 45-FLK14/LA/ZFKDS/PLC	97,20 €	134
2965347	UM 45-FLK50/LA/ZFKDS/PLC	250,00 €	134
2966016	PLC-BSC-24DC/21	6,27 €	98
2966029	PLC-BSC-24UC/21	12,61 €	98
2966032	PLC-BSC-120UC/21	8,02 €	98
2966045	PLC-BSC-230UC/21	8,81 €	98
2966171	PLC-RSC-24DC/21	12,60 €	95
2966184	PLC-RSC-24UC/21	19,26 €	95
2966197	PLC-RSC-120UC/21	18,34 €	95
2966207	PLC-RSC-230UC/21	19,08 €	95
2966210	PLC-RSC-24DC/1/ACT	12,44 €	96
2966223	PLC-RSC-24DC/1/SEN	12,44 €	96
2966236	FBST 6-PLC RD	0,91 €	98
2966508	PLC-ESK GY	14,41 €	98
2966595	OPT-24DC/24DC/2	29,30 €	98
2966634	PLC-OSC-24DC/24DC/2	32,60 €	97
2966650	PLC-OSC-120UC/24DC/2	32,40 €	97
2966663	PLC-OSC-230UC/24DC/2	33,20 €	97
2966692	FBST 500-PLC BU	15,49 €	98
2966728	PLC-OSC-24DC/48DC/100	20,70 €	97
2966786	FBST 500-PLC RD	15,49 €	98
2966812	FBST 6-PLC BU	0,91 €	98
2966825	FBST 6-PLC GY	0,91 €	98
2966838	FBST 500-PLC GY	15,49 €	98
2966841	PLC-ATP BK	1,39 €	98
2966896	PLC-BSC-12DC/21	9,05 €	98
2966906	PLC-RSC-12DC/21	16,49 €	95
2967015	PLC-BSC-24DC/21-21	12,30 €	98
2967031	PLC-BSC-120UC/21-21	15,49 €	98
2967044	PLC-BSC-230UC/21-21	15,49 €	98
2967060	PLC-RSC-24DC/21-21	16,39 €	95
2967073	PLC-RSC-24UC/21-21	18,69 €	95
2967086	PLC-RSC-120UC/21-21	22,30 €	95
2967099	PLC-RSC-230UC/21-21	22,30 €	95
2967251	PLC-BSC-12DC/21-21	16,30 €	98
2967604	PLC-RSC-24DC/11C/ACT	17,67 €	95
2967620	PLC-RSC-24DC/21HC	16,01 €	95
2967662	PLC-RSC-120UC/21HC	19,30 €	95
2967675	PLC-RSC-230UC/21HC	19,30 €	95
2967688	FBST 8-PLC GY	1,17 €	98
2967691	FBST 14-PLC BK	1,17 €	98
2967772	PLC-BSC-24DC/21HC	15,80 €	98
2967811	PLC-BSC-120UC/21HC	15,49 €	98
2967824	PLC-BSC-230UC/21HC	15,49 €	98
2967840	PLC-OSC-24DC/230AC/1	30,00 €	97
2967879	PLC-OSC-120UC/230AC/1	32,40 €	97
2967882	PLC-OSC-230UC/230AC/1	33,20 €	97
2967989	OPT-5DC/24DC/2	31,00 €	98
2968111	UM 45-FLK50/ZFKDS/S7-300	94,00 €	134
2980319	PLC-BSC-120UC/21/SO46	15,27 €	98
2980335	PLC-BSC-230UC/21/SO46	16,25 €	98
2980416	PLC-BSC-120UC/21-21/SO46	19,26 €	98
2980429	PLC-BSC-230UC/21-21/SO46	19,26 €	98
2980432	PLC-BSC-120UC/21HC/SO46	21,60 €	98
2980445	PLC-BSC-230UC/21HC/SO46	21,60 €	98
2980636	PLC-OSC-24DC/48DC/500/W	31,40 €	97
2980678	PLC-OSC-24DC/300DC/1	55,20 €	97
2981020	PSR-SCP-24DC/ESP4/2X1/1X2	201,00 €	273
2981033	PSR-SCP-24UC/URM4/5X1/2X2/B	201,00 €	274
2981059	PSR-SCP-24UC/ESL4/3X1/1X2/B	265,00 €	274
2981428	PSR-SCP-24DC/ESD/5X1/1X2/300	472,00 €	273
2981538	PSR-SCP-24DC/RSM4/4X1	1.354,00 €	274
2981800	PSR-SCP-24DC/ESD/4X1/30	322,00 €	273
2981978	PSR-SCP-24DC/FSP/1X1/1X2	187,00 €	274
2982100	OPT-24DC/24DC/5	32,60 €	98
2982171	OPT-24DC/230AC/2	31,90 €	98
2982702	PLC-OSC-24DC/24DC/10/R	58,10 €	97
2982728	PLC-OSC-24DC/TTL	52,80 €	96
2982760	PLC-OSC-24DC/230AC/2/ACT	45,60 €	97
2982786	PLC-OSC-24DC/24DC/5/ACT	45,60 €	97
2985071	FL NP PND-4TX PB*	2.956,00 €	256
2985259	PC WORX BASIC-PRO LIC	2.320,00 €	300
2985262	PC WORX BASIC UPD	892,00 €	300
2985275	PC WORX BASIC LIC	1.784,00 €	300
2985314	ILC 390 PN 2TX-IB	2.258,00 €	255
2985372	PC WORX PRO UPD	1.784,00 €	300
2985385	PC WORX PRO LIC	3.569,00 €	300
2985631	IB IL 24 PSDO 8-PAC	529,00 €	275
2985688	IB IL 24 PSDI 8-PAC	367,00 €	275
2985864	IB IL 24 PSDOR 4-PAC	624,00 €	275
2985945	AX OPC DA SERVER	733,00 €	301
2985974	FL NP PND-4TX IB	2.754,00 €	256

Sip.no.	Açıklama	Fiyat	Sayfa
2986012	PSR-SCP-24DC/TS/M	1.091,00 €	275
2986038	PSR-SCP-24DC/TS/SDI8/SDI04	518,00 €	275
2986096	PSR-SCP-24DC/TS/SDOR4/4x	444,00 €	275
2986229	PSR-SCP-24DC/TS/S	954,00 €	275
2986575	PSR-SCP-24DC/FSP2/2X1/1X2	148,00 €	274
2986960	PSR-SCP-24DC/FSP/2X1/1X2	187,00 €	274
2987888	REL-MR-24DC/21HC/MS	4,43 €	104
2987891	REL-MR-24DC/21HC/MS	4,85 €	104
2987901	REL-MR-120AC/21HC/MS	7,01 €	104
2987914	REL-MR-230AC/21HC/MS	7,94 €	104
2987943	REL-MR-24DC/21-21/MS	4,74 €	104
2987956	REL-MR-24AC/21-21/MS	5,15 €	104
2987969	REL-MR-120AC/21-21/MS	7,37 €	104
2987972	REL-MR-230AC/21-21/MS	8,23 €	104
2988146	SD FLASH 512 MB	160,00 €	283
2988162	SD FLASH 2 GB	202,00 €	256
2988162	SD FLASH 2GB	202,00 €	286
2988528	VISU+ 2.x RT 2048	5.624,00 €	302
2988531	VISU+ 2.x RT 4096	6.426,00 €	302
2988544	VISU+ 2.x	3.125,00 €	302
2988557	VISU+ 2.x RT 8192	7.319,00 €	302
2988573	VISU+ 2.x RT-D 8192	9.194,00 €	302
2988586	VISU+ 2.x RT 128	1.857,00 €	302
2988609	VISU+ 2.x RT 256	2.856,00 €	302
2988612	VISU+ 2.x RT 512	3.839,00 €	302
2988641	VISU+ 2.x RT 1024	4.820,00 €	302
2988654	VISU+ 2.x RT UNLIMITED	8.568,00 €	302
2988683	VISU+ 2.x RT 64	1.250,00 €	302
2988696	VISU+ 2.x RT-D 128	2.321,00 €	302
2988719	VISU+ 2.x RT-D 256	3.570,00 €	302
2988722	VISU+ 2.x RT-D 512	4.820,00 €	302
2988735	VISU+ 2.x RT-D 1024	5.981,00 €	302
2988748	VISU+ 2.x RT-D unlimited	10.657,00 €	302
2988751	VISU+ 2.x RT-D 64	1.590,00 €	302
2988764	VISU+ 2.x RT-D 2048	7.052,00 €	302
2988913	VISU+ 2.x RT-D 4096	8.123,00 €	302
2989103	FL SWITCH SMCS 8TX-PN	1.340,00 €	282
2989158	FL MM PATCH 1,0 LC-LC	115,00 €	256
2989200	FL SWITCH GHS 12G / 8	5.677,00 €	282
2989226	FL SWITCH SMCS 8TX	1.630,00 €	282
2989307	FL FXT	1.054,00 €	283
2989323	FL SWITCH SMCS 6TX/2SFP	2.004,00 €	282
2989912	FL SFP LH	2.142,00 €	283
3000191	FBRI 4-5 N	20,98 €	45
3000201	FBRI 3-5 N	17,04 €	45
3000227	FBRI 2-5 N	11,91 €	45
3000417	SCBI 10-8,15 ISO	45,85 €	45
3000486	TB 6 I	7,09 €	37
3000539	UK 5-HESI N	30,71 €	32
3000540	UK 5-HESILED 24 N	75,00 €	32
3000542	UK 5-HESILA 250 N	79,70 €	32
3000543	D-UK 5-HESI N	5,61 €	44
3000605	TB 4-MTD I	11,07 €	38
3000607	TB 4-MT N I	14,56 €	39
3000652	PPC 2,5-NS/1-L	7,35 €	18
3000653	PPC 2,5/1-L	7,35 €	18
3000654	PPC 2,5/1-L BU	7,35 €	18
3000655	PPC 2,5/1-L GNYE	7,35 €	18
3000656	PPC 2,5/2	16,30 €	18
3000657	PPC 2,5/3	21,00 €	18
3000659	PPC 2,5/5	30,44 €	18
3000662	PPC 2,5/8	44,71 €	18
3000671	D-PPC 2,5	2,46 €	18
3000833	SCBI 10-5 N W	7,30 €	45
3000834	SCBI 10-6 W	6,80 €	45
3000835	SCBI 10-8 W	8,46 €	45
3000836	SCBI 10-10 W	9,26 €	45
3000890	TB 4-L/LB-PV I	31,59 €	38
3000901	TB 2,5-L/LB-PV I	31,16 €	38
3000906	D-TB 2,5/4-L/LB	3,73 €	44
3000954	TB 2,5-2L I BU	14,19 €	38
3000957	TB 4-2L I BU	15,22 €	38
3001022	D-UK 2,5	4,18 €	44
3001103	D-UK 2,5 BU	4,18 €	44
3001394	D-UKKB 10	13,03 €	44
3001501	UK 3 N	5,83 €	30
3001514	UK 3 N BU	5,83 €	30
3001591	FBSR 3-5	6,77 €	46
3001592	FBSR 4-5	8,86 €	46
3001593	FBSR 5-5	11,18 €	46
3001594	FBSR 3-6	7,44 €	46
3001595	FBSR 4-6	9,08 €	46

Sip.no.	Açıklama	Fiyat	Sayfa
3001596	FBSR 5-6	12,06 €	46
3001597	FBSR 3-8	9,22 €	46
3001599	FBSR 10-8	30,08 €	46
3001938	UK 6-FSU/C-LED24	116,45 €	32
3001998	E AB A 85X83X60 6MPT	505,00 €	54
3001999	E AB A 130X80X60 12MPT	700,00 €	54
3002001	E AB A 180X130X100 20PT	919,00 €	54
3002002	E AB A 85X83X60 6TB	489,00 €	54
3002003	E AB A 130X80X60 12TB	675,00 €	54
3002004	E AB A 180X130X100 20TB	897,00 €	54
3002089	D-UK 3-MVSTB	7,67 €	44
3002368	PT 2X10/9X4 BU	81,51 €	16
3002369	PT 2X10/9X4	81,51 €	16
3002370	PTU 35/4X10 BU	107,54 €	16
3002371	PTU 35/4X10	107,54 €	16
3002757	PTFIX 6X1,5 GY	16,05 €	11
3002758	PTFIX 12X1,5 GY	32,10 €	11
3002760	PTFIX 18X1,5 GY	48,14 €	11
3002761	PTFIX 6X1,5 BU	16,05 €	11
3002763	PTFIX 12X1,5 BU	32,10 €	11
3002765	PTFIX 6X1,5 RD	16,05 €	11
3002766	PTFIX 12X1,5 RD	32,10 €	11
3002767	PTFIX 18X1,5 RD	48,14 €	11
3002774	PTFIX 6X1,5 BN	16,05 €	11
3002776	PTFIX 12X1,5 BN	32,10 €	11
3002777	PTFIX 18X1,5 BN	48,14 €	11
3002781	PTFIX 6X1,5 BK	16,05 €	11
3002782	PTFIX 12X1,5 BK	32,10 €	11
3002783	PTFIX 18X1,5 BK	48,14 €	11
3002795	PTFIX 6X1,5-FE	16,05 €	11
3002796	PTFIX 12X1,5-FE	32,10 €	11
3002797	PTFIX 18X1,5-FE	48,14 €	11
3002910	PTFIX 6X1,5-NS15A GY	22,82 €	11
3002914	PTFIX 12X1,5-NS15A GY	38,87 €	11
3002917	PTFIX 18X1,5-NS15A GY	54,91 €	11
3002919	PTFIX 6X1,5-NS15A BU	22,82 €	11
3002922	PTFIX 12X1,5-NS15A BU	38,87 €	11
3002926	PTFIX 18X1,5-NS15A BU	54,91 €	11
3002928	PTFIX 6X1,5-NS15A RD	22,82 €	11
3002931	PTFIX 12X1,5-NS15A RD	38,87 €	11
3002934	PTFIX 18X1,5-NS15A RD	54,91 €	11
3002967	PTFIX 6X1,5-NS15A BK	22,82 €	11
3002968	PTFIX 12X1,5-NS15A BK	38,87 €	11
3002969	PTFIX 18X1,5-NS15A BK	54,91 €	11
3002970	PTFIX 6X1,5-NS15A BN	22,82 €	11
3002971	PTFIX 12X1,5-NS15A BN	38,87 €	11
3002972	PTFIX 18X1,5-NS15A BN	54,91 €	11
3002980	PTFIX 6X1,5-NS15A-FE	22,82 €	11
3002981	PTFIX 12X1,5-NS15A-FE	38,87 €	11
3002983	PTFIX 18X1,5-NS15A-FE	54,91 €	11
3003020	D-UK 4/10	4,18 €	44
3003101	D-UK 4/10 BU	4,18 €	44
3003224	ATP-UK	6,58 €	45
3003347	UK 2,5 N	6,02 €	30
3003350	UK 2,5 N BU	6,02 €	30
3003923	USLKG 10 N	39,03 €	30
3004032	UK 5-MTK-P/P	38,30 €	32
3004100	UK 5-HESI	31,87 €	32
3004126	UK 5-HESILED 24	74,10 €	32
3004142	UK 5-HESILA 250	78,74 €	32
3004171	UK 6,3-HESI	83,22 €	32
3004265	UK 6,3-HESILED 24	135,58 €	32
3004362	UK 5 N	7,23 €	30
3004388	UK 5 N BU	7,23 €	30
3004524	UK 6 N	11,38 €	30
3004977	UK 6 N BU	11,38 €	30
3005073	UK 10 N	16,13 €	30
3005086	UK 10 N BU	16,13 €	30

Sip.no.	Açıklama	Fiyat	Sayfa
3009053	UKH 50-IB	136,89 ₺	27
3009066	UKH 50-IB BU	136,89 ₺	27
3009105	UKH 50 BU	135,66 ₺	27
3009118	UKH 50	135,66 ₺	27
3010013	UKH 95	247,00 ₺	27
3010110	UKH 150	299,00 ₺	27
3010123	UKH 150 BU	299,00 ₺	27
3010136	UKH 95 BU	247,00 ₺	27
3010217	UKH 24	365,00 ₺	27
3011041	DLK 2,5-PE	77,99 ₺	30
3011054	DOKD 1,5-TG	63,14 ₺	32
3011999	DLK 4-PE	110,98 ₺	30
3022218	CLIPFIX 35	7,96 ₺	48
3022263	CLIPFIX 15	8,40 ₺	48
3022276	CLIPFIX 35 -5	6,89 ₺	48
3024177	D-MZB 1,5	1,94 ₺	25
3025042	PT 6-DREHSI (5X20)	63,33 ₺	9
3025046	PT 6-DREHSILED 24 (5X20)	115,68 ₺	9
3025163	SK 8	82,90 ₺	50
3025176	SK 14	96,25 ₺	50
3025189	SK 20	128,57 ₺	50
3025338	SK 5	72,13 ₺	50
3025341	AB-SK	58,35 ₺	51
3026272	URTK 6	64,90 ₺	32
3026340	D-URTK 6	11,93 ₺	44
3026463	SK 35	134,42 ₺	50
3026476	AB-SK/E	38,06 ₺	51
3026654	UKK 5-HESILED 24 (5X20)	170,00 ₺	32
3029703	ESB 2-MZDB	4,25 ₺	25
3030116	FBS 2-4	4,64 ₺	46
3030129	FBS 3-4	8,02 ₺	46
3030132	FBS 4-4	10,81 ₺	46
3030145	FBS 5-4	13,64 ₺	46
3030158	FBS 10-4	27,64 ₺	46
3030161	FBS 2-5	4,75 ₺	46
3030174	FBS 3-5	7,30 ₺	46
3030187	FBS 4-5	10,40 ₺	46
3030190	FBS 5-5	13,13 ₺	46
3030213	FBS 10-5	27,34 ₺	46
3030226	FBS 20-5	53,52 ₺	46
3030242	FBS 3-6	8,02 ₺	46
3030255	FBS 4-6	10,66 ₺	46
3030271	FBS 10-6	27,72 ₺	46
3030284	FBS 2-8	6,85 ₺	46
3030297	FBS 3-8	9,88 ₺	46
3030307	FBS 4-8	14,02 ₺	46
3030310	FBS 5-8	18,44 ₺	46
3030323	FBS 10-8	34,92 ₺	46
3030336	FBS 2-6	5,13 ₺	46
3030349	FBS 5-6	14,16 ₺	46
3030352	FBS 20-4	55,72 ₺	46
3030365	FBS 20-6	60,81 ₺	46
3030417	D-ST 2,5	4,79 ₺	44
3030420	D-ST 4	4,79 ₺	44
3030433	D-ST 6	5,31 ₺	44
3030459	D-STTB 2,5	5,14 ₺	44
3030462	D-STTB 4	5,14 ₺	44
3030488	D-ST 2,5-TWIN	4,84 ₺	44
3030491	D-ST 4-TWIN	4,84 ₺	44
3030511	D-ST 2,5-0,8 OG	4,89 ₺	44
3030514	D-ST 2,5-QUATTRO	5,31 ₺	44
3030527	D-ST 4-QUATTRO	5,31 ₺	44
3030721	ATP-ST 4	3,96 ₺	45
3030747	ATP-STTB 4	6,11 ₺	45
3030789	ATP-ST-TWIN	5,61 ₺	45
3030815	ATP-ST QUATTRO	6,11 ₺	45
3030844	D-STI/3	5,11 ₺	44
3030860	RB ST 6-(2,5/4)	8,87 ₺	46
3030873	RB ST 10-(2,5/4)	16,45 ₺	46
3030886	RB ST 16-(2,5/4)	19,57 ₺	46
3031076	ST 1,5	5,38 ₺	21
3031089	ST 1,5 BU	5,38 ₺	21
3031128	ST 1,5-TWIN	9,29 ₺	22
3031131	ST 1,5-TWIN BU	9,29 ₺	22
3031144	ST 1,5-TWIN-PE	34,31 ₺	22
3031157	STTB 1,5	15,72 ₺	21
3031160	STTB 1,5 BU	15,72 ₺	21
3031186	ST 1,5-QUATTRO	10,45 ₺	22
3031199	ST 1,5-QUATTRO BU	10,45 ₺	22
3031209	ST 1,5-QUATTRO-PE	36,00 ₺	22
3031212	ST 2,5	5,82 ₺	21

Sip.no.	Açıklama	Fiyat	Sayfa
3031225	ST 2,5 BU	5,82 ₺	21
3031238	ST 2,5-PE	25,77 ₺	22
3031241	ST 2,5-TWIN	10,63 ₺	22
3031254	ST 2,5-TWIN BU	10,63 ₺	22
3031267	ST 2,5-TWIN-PE	34,57 ₺	22
3031270	STTB 2,5	19,47 ₺	21
3031283	STTB 2,5 BU	19,47 ₺	21
3031306	ST 2,5-QUATTRO	13,56 ₺	22
3031319	ST 2,5-QUATTRO BU	13,56 ₺	22
3031322	ST 2,5-QUATTRO-PE	42,44 ₺	22
3031364	ST 4	7,96 ₺	21
3031377	ST 4 BU	7,96 ₺	21
3031380	ST 4-PE	27,49 ₺	22
3031393	ST 4-TWIN	13,23 ₺	22
3031403	ST 4-TWIN BU	13,23 ₺	22
3031416	ST 4-TWIN-PE	37,29 ₺	22
3031429	STTB 4	21,82 ₺	21
3031432	STTB 4 BU	21,82 ₺	21
3031445	ST 4-QUATTRO	16,52 ₺	22
3031458	ST 4-QUATTRO BU	16,52 ₺	22
3031461	ST 4-QUATTRO-PE	46,70 ₺	22
3031487	ST 6	12,89 ₺	21
3031490	ST 6 BU	12,89 ₺	21
3031500	ST 6-PE	39,55 ₺	22
3031513	ST 1,5-PE	26,40 ₺	22
3031563	STTB 2,5-DIO/U-O	58,70 ₺	22
3031584	STTB 2,5-2DIO/O-UL/UR-UL	86,99 ₺	22
3031597	STTB 2,5-2DIO/O-UL/O-UR	86,99 ₺	22
3032114	FBS 50-5 BU	133,90 ₺	46
3032198	FBS 10-6 BU	27,72 ₺	46
3032745	PAI-4-FIX YE	13,14 ₺	47
3033126	STU 35/ 4X10	141,23 ₺	25
3033139	STU 10/ 4X2,5	46,16 ₺	25
3033142	STU 10/ 4X2,5 BU	46,16 ₺	25
3033197	D-STU 10/4x25	9,64 ₺	44
3033210	STU 35/ 4X10 BU	141,23 ₺	25
3033702	FBSR 2-5	4,00 ₺	46
3033710	FBSR 10-5	21,39 ₺	46
3033715	FBSR 2-6	4,36 ₺	46
3033716	FBSR 10-6	23,89 ₺	46
3033808	FBSR 2-8	5,76 ₺	46
3033809	FBSR 5-8	14,76 ₺	46
3034358	APT-ME	18,04 ₺	49
3034361	AP-ME METER	365,00 ₺	49
3034372	AP 2-TU KS	11,31 ₺	49
3034373	AP 3-TU KS	13,46 ₺	49
3034374	APH-ME	27,94 ₺	49
3034426	D-DTME 6	11,05 ₺	44
3035056	STTBS 4	22,18 ₺	21
3035069	STTBS 4 BU	22,18 ₺	21
3035098	D-STTBS 4	5,14 ₺	44
3035140	ST 4-HEDI	42,99 ₺	22
3035483	STTBS 4-TG	47,43 ₺	22
3035548	D-STTBS 4-MT	7,63 ₺	44
3035691	STME 6-DIO/L-R HV	80,60 ₺	22
3035692	STME 6-DIO/R-L HV	80,60 ₺	22
3035755	SB-ME 2-6	23,57 ₺	47
3035756	SB-ME 3-6	35,34 ₺	47
3035757	SB-ME 4-6	47,12 ₺	47
3035977	PAI-4-FIX-5/6 YE	13,14 ₺	47
3036026	STTB 2,5-PE	57,27 ₺	22
3036039	STTB 4-PE	72,23 ₺	22
3036042	ST 2,5-3L	33,28 ₺	22
3036055	ST 2,5-PE/3L	61,45 ₺	22
3036071	ST 2,5-3PE	68,19 ₺	22
3036084	ST 2,5-PE/L/N	60,71 ₺	22
3036097	ST 2,5-PE/L/L	54,04 ₺	22
3036110	ST 10	18,76 ₺	21
3036123	ST 10 BU	18,76 ₺	21
3036136	ST 10-PE	46,17 ₺	22
3036149	ST 16	24,14 ₺	21
3036152	ST 16 BU	24,14 ₺	21
3036165	ST 16-PE	56,47 ₺	22
3036178	ST 35	167,00 ₺	21
3036181	ST 35 BU	167,00 ₺	21
3036194	ST 35-PE	297,00 ₺	22
3036262	ST 2,5-DIO/L-R	43,43 ₺	22
3036327	STTB 2,5-PE/N	42,56 ₺	21
3036330	STTB 2,5-L/N	23,17 ₺	21
3036343	ST 2,5-MT	30,03 ₺	22
3036369	ST 4 HESI (5x20)	41,16 ₺	22

Sip.no.	Açıklama	Fiyat	Sayfa
3036372	ST 4-FSI/C	61,36 ₺	22
3036505	ST 4-FSI/C-LED 24	109,43 ₺	22
3036518	ST 2,5-DIO/R-L	43,43 ₺	22
3036547	ST 4-HESILED 24	95,67 ₺	22
3036563	ST 4-HESILA 250	98,77 ₺	22
3036576	ST 2,5-QUATTRO-MT	35,58 ₺	22
3036644	D-ST 10	5,91 ₺	44
3036657	D-ST 16	6,90 ₺	44
3036660	D-ST 2,5-3L	6,96 ₺	44
3036673	D-ST 2,5-PE/3L	6,96 ₺	44
3036783	P-DI	6,48 ₺	43
3036796	P-CO	27,23 ₺	43
3036797	P-CO XL	58,33 ₺	43
3036806	P-FU 5x20	22,13 ₺	43
3036819	P-FU 5x20 LED 24	63,78 ₺	43
3036835	P-FU 5x20 LA 250	75,34 ₺	43
3036916	FBS 10-5 BU	27,34 ₺	46
3036929	FBS 20-5 BU	53,52 ₺	46
3036932	FBS 2-6 BU	5,13 ₺	46
3036945	FBS 3-6 BU	8,02 ₺	46
3036958	FBS 4-6 BU	10,66 ₺	46
3038338	ST 4-PE/3L	76,81 ₺	22
3038367	ST 4-TG	19,55 ₺	22
3038435	ST 2,5-TG	17,66 ₺	22
3038464	STTBS 2,5	20,71 ₺	21
3038480	STTBS 2,5-PE	63,08 ₺	22
3038493	STTBS 2,5 BU	20,71 ₺	21
3038503	D-STTBS 2,5	5,14 ₺	44
3038590	D-ST 2,5-QUATTRO-MT	5,31 ₺	44
3038875	ST 4-MT	32,20 ₺	22
3038930	FBS 50-5	133,90 ₺	46
3040012	ST 2,5/1P	9,39 ₺	24
3040025	ST 2,5/1P-PE	30,06 ₺	24
3040038	ST 2,5-QUATTRO/2P	15,17 ₺	24
3040054	STTB 2,5/2P	22,68 ₺	24
3040083	D-ST 2,5 QUATTRO/2P	5,31 ₺	44
3040096	D-STTB 2,5/2P	5,14 ₺	44
3040258	SP 2,5/1	10,01 ₺	24
3040261	SP 2,5/2	16,53 ₺	24
3040274	SP 2,5/3	23,16 ₺	24
3040287	SP 2,5/4	29,78 ₺	24
3040290	SP 2,5/5	36,55 ₺	24
3040300	SP 2,5/6	43,30 ₺	24
3040326	SP 2,5/8	56,31 ₺	24
3040342	SP 2,5/10	69,70 ₺	24
3040559	PR	3,24 ₺	25
3040588	PC	8,55 ₺	25
3040614	PRZ	4,77 ₺	25
3040627	PZ/2	3,52 ₺	25
3040630	PR/2	4,50 ₺	25
3040643	PZ/4	3,14 ₺	25
3040656	ST 2,5/1P BU	9,39 ₺	24
3041312	SC 2,5/2	17,53 ₺	25
3042117	ST 2,5-TWIN/1P	11,55 ₺	24
3042159	ST 2,5-QUATTRO/4P	13,15 ₺	24
3042188	SC 2,5/1-L	7,89 ₺	25
3042191	SC 2,5/1-L BU	7,89 ₺	25
3042201	SC 2,5/1-L GNYE	7,89 ₺	25
3042243	D-SC 2,5	2,59 ₺	25
3042269	SC 2,5/3	22,53 ₺	25
3042272	SC 2,5/4	27,54 ₺	25
3042285	SC 2,5/5	32,54 ₺	25
3042298	SC 2,5/6	37,55 ₺	25
3042308	SC 2,5/8	47,68 ₺	25
3042311	SC 2,5/10	57,94 ₺	25
3042340	SC 2,5-NS/1-L	7,89 ₺	25
3042450	SC 4/2	18,78 ₺	25
3042463	SC 4/3	28,03 ₺	25
3042476	SC 4/4	37,16 ₺	25
3042489	SC 4/5	46,17 ₺	25
3042599	SC 4/1-L	9,77 ₺	25
3042609	SC 4/1-L BU	9,77 ₺	25
3042612	SC 4/1-L GNYE	9,77 ₺	25
3042719	ST 4/1P	11,71 ₺	24
3042722	ST 4/1P-PE	32,08 ₺	24
3042751	SP 4/1-L	15,40 ₺	24
3042764	SP 4/1-L BU	15,40 ₺	24
3042777	SP 4/1-L GNYE	15,40 ₺	24
3042780	SP 4/1-M	15,40 ₺	24
3042793	SP 4/1-M BU	15,40 ₺	24
3042803	SP 4/1-M GNYE	15,40 ₺	24

Sip.no.	Açıklama	Fiyat	Sayfa
3042816	SP 4/ 1-R	15,40 ₺	24
3042829	SP 4/ 1-R BU	15,40 ₺	24
3042832	SP 4/ 1-R GNYE	15,40 ₺	24
3042874	ST 4/1P BU	11,71 ₺	24
3042887	SP 4/1	15,40 ₺	24
3042890	SP 4/2	25,66 ₺	24
3042900	SP 4/3	36,17 ₺	24
3042926	SP 4/ 4	46,56 ₺	24
3042939	SP 4/ 5	56,81 ₺	24
3043019	SP 2,5/ 1-L	10,01 ₺	24
3043022	SP 2,5/ 1-L BU	10,01 ₺	24
3043035	SP 2,5/ 1-L GNYE	10,01 ₺	24
3043043	SP 2,5/ 1-M	10,01 ₺	24
3043051	SP 2,5/ 1-M BU	10,01 ₺	24
3043064	SP 2,5/ 1-M GNYE	10,01 ₺	24
3043077	SP 2,5/ 1-R	10,01 ₺	24
3043080	SP 2,5/ 1-R BU	10,01 ₺	24
3043093	SP 2,5/ 1-R GNYE	10,01 ₺	24
3043307	D-SC 4	2,59 ₺	25
3043404	SC 4-NS/1-L	9,77 ₺	25
3043815	SSL 2,5	4,27 ₺	25
3044076	UT 2,5	5,14 ₺	27
3044089	UT 2,5 BU	5,14 ₺	27
3044092	UT 2,5 PE	19,87 ₺	28
3044102	UT 4	6,26 ₺	27
3044115	UT 4 BU	6,26 ₺	27
3044128	UT 4 PE	23,50 ₺	28
3044131	UT 6	10,37 ₺	27
3044144	UT 6 BU	10,37 ₺	27
3044157	UT 6 PE	31,43 ₺	28
3044160	UT 10	14,66 ₺	27
3044173	UT 10 PE	33,99 ₺	28
3044188	UT 10 BU	14,66 ₺	27
3044199	UT 16	19,01 ₺	27
3044209	UT 16 BU	19,01 ₺	27
3044212	UT 16 PE	50,20 ₺	28
3044225	UT 35	42,43 ₺	27
3044238	UT 35 BU	42,43 ₺	27
3044241	UT 35-PE	91,06 ₺	28
3044364	UT 4-TWIN	20,79 ₺	27
3044513	UT 2,5-TWIN	20,31 ₺	27
3044542	UT 2,5-QUATTRO	24,91 ₺	27
3044571	UT 4-QUATTRO	25,60 ₺	27
3044636	UTTB 2,5	18,59 ₺	27
3044649	UTTB 2,5 BU	18,59 ₺	27
3044665	UTTB 2,5-PE	66,87 ₺	28
3044720	UTTB 4-TG	54,06 ₺	28
3044759	UTTB 4-PE	81,09 ₺	28
3044791	UTTB 4 BU	22,53 ₺	27
3044814	UTTB 4	22,53 ₺	27
3046032	UT 4 HESI (5x20)	29,74 ₺	28
3046090	UT 4 HESILED 24 (5x20)	68,30 ₺	28
3046100	UT 4 HESILA 250 (5x20)	70,24 ₺	28
3046139	UT 4 MT	27,48 ₺	28
3046142	UT 4-TG	20,49 ₺	28
3046171	UT 4-MT-P/P	41,66 ₺	28
3046184	UT 4-MTD	10,39 ₺	28
3046197	UT 4-MTD BU	10,39 ₺	28
3046210	UT 4-MTD-DIO/L-R	74,71 ₺	28
3046236	UT 4-MTD-DIO/R-L	74,71 ₺	28
3046272	ATP-TB	6,91 ₺	45
3046650	UTTB 2,5-DIO/O-U	102,14 ₺	28
3046663	UTTB 2,5-DIO/U-O	102,14 ₺	28
3047028	D-UT 2,5/10	4,53 ₺	44
3047060	RB UT 10-(2,5/4)	14,22 ₺	46
3047073	RB UT 16-(2,5/4)	16,78 ₺	46
3047112	AGK 4-UT 10	21,20 ₺	46
3047125	AGK 4-UT 16	21,85 ₺	46
3047138	AGK 4-UT 35	21,85 ₺	46
3047141	D-UT 2,5/4-TWIN	7,43 ₺	44
3047167	ATP-UT	6,63 ₺	45
3047170	D-UT 2,5/4-QUATTRO	6,98 ₺	44
3047206	D-UT 16	8,49 ₺	44
3047235	D-UT 2,5/10 BU	4,53 ₺	44
3047251	RB UT 6-(2,5/4)	6,15 ₺	46
3047293	D-UTTB 2,5/4	9,94 ₺	44
3047303	DP-UTTB 2,5/4	5,41 ₺	44
3047400	UTME 6	72,45 ₺	29
3047426	D-UTME 6	14,49 ₺	44
3047452	UTME 4	58,61 ₺	29
3047453	UTME 4-P/P	60,28 ₺	29

Sip.no.	Açıklama	Fiyat	Sayfa
3047491	D-UTME 4	10,54 ₺	44
3048386	UK 10,3-HESI N	110,53 ₺	32
3057432	UTME 4-CT/1P	58,61 ₺	29
3057445	D-UTME 4-CT/1P	11,05 ₺	44
3057458	UPCT 4/3	113,03 ₺	29
3057461	UPCT 4/2	82,89 ₺	29
3057665	TB 2,5 1 BU	3,18 ₺	37
3057678	TB 4 1 BU	3,71 ₺	37
3057681	TB 6 1 BU	7,09 ₺	37
3057694	TB 10 1 BU	9,59 ₺	37
3058350	UK 35 N BU	53,92 ₺	30
3059139	AP RSC-T	160,00 ₺	43
3059809	D-TB 4/10	3,15 ₺	44
3059812	D-TB 4-HESI	4,27 ₺	44
3059825	D-TB 2,5/4-TWIN	4,27 ₺	44
3059838	D-TB 2,5/4-QUATTRO	4,38 ₺	44
3059841	TB 2,5-PE I	12,86 ₺	37
3059870	TB 6-PE I	18,64 ₺	37
3059883	TB 10-PE I	20,88 ₺	37
3059896	TB 16-PE I	32,66 ₺	37
3059906	TB 35-PE I	65,05 ₺	37
3059919	D-TB 2,5	3,15 ₺	44
3059922	D-TB 16	4,76 ₺	44
3059935	D-TB 35	5,15 ₺	44
3059951	D-TB 6-T	8,66 ₺	44
3059964	D-TB 2,5/4-2L	6,16 ₺	44
3059980	TB 4-PE I	15,14 ₺	37
3061321	FUSE 10,3X38 8A PV	148,50 ₺	32
3061347	FUSE 10,3X38 12A PV	148,50 ₺	32
3062768	FUSE 10,3X85 6A PV	167,00 ₺	32
3062771	FUSE 10,3X85 12A PV	167,00 ₺	32
3064137	UT 2,5-MTD-DIO/L-R	57,48 ₺	28
3064140	UT 2,5-MTD-DIO/R-L	57,48 ₺	28
3070321	SBP-TB 6-T 2-8	39,80 ₺	47
3070323	SBP-TB 6-T 4-8	75,42 ₺	47
3071400	CGS 50	528,00 ₺	51
3071401	CGSA 50	660,00 ₺	51
3071410	CGS-AH 50	173,00 ₺	51
3072800	UK 6-T-P	55,22 ₺	32
3072802	D-UK 6-T	10,69 ₺	44
3072803	UK 6-T	51,83 ₺	32
3072804	UK 6-TK-P	55,82 ₺	32
3073319	UW 4/S	2,67 ₺	238
3073335	UW 10/S	4,29 ₺	238
3073351	UW 16/S	5,30 ₺	238
3073377	UW 25/S	6,78 ₺	238
3073393	UWV 4/S	2,67 ₺	238
3073416	UWV 10/S	4,29 ₺	238
3073432	UWV 16/S	5,30 ₺	238
3073458	UWV 25/S	6,78 ₺	238
3074130	UK 35 N	53,92 ₺	30
3074143	USLKG 35 N	103,18 ₺	30
3075842	SB 6-T 2-8	19,21 ₺	47
3075844	SB 6-T 4-8	43,05 ₺	47
3075846	SB 6-T 10-8	107,45 ₺	47
3075896	RBO 6	22,08 ₺	43
3076659	TB 16 1 BU	11,88 ₺	37
3076662	TB 35 1 BU	25,77 ₺	37
3100046	MTKD-FE/CUNI	94,74 ₺	35
3100059	MTKD-CU/CUNI	94,74 ₺	35
3100062	MTKD-NICR/NI	102,26 ₺	35
3100224	HCC 4-SR	43,51 ₺	35
3101016	MTK	38,74 ₺	32
3101029	D-MTK	4,97 ₺	44
3101223	ATS-MTK	6,73 ₺	45
3104013	MTK-P/P	43,00 ₺	32
3113771	D-PT 1,5/S-3L	6,82 ₺	45
3118135	EBS 10-8	31,13 ₺	47
3118203	UK 6-FSI/C	87,06 ₺	32
3200027	AI 0,75- 8 BU	0,1669 ₺	85
3200030	AI 1-8 RD	0,1669 ₺	85
3200043	AI 1,5-8 BK	0,1669 ₺	85
3200072	AI 2,5-18 GY	0,4897 ₺	85
3200522	AI 2,5-8 BU	0,2063 ₺	85
3200535	AI 4-10 GY	0,3295 ₺	85
3200807	AI-TWIN 2X 0,75- 8 GY	0,4372 ₺	85
3200836	AI-TWIN 2X 2,5-10 BU	0,5102 ₺	85
3200933	AI-TWIN 2X 0,5-8 WH	0,4372 ₺	85
3200988	AI-TWIN 2X 1-10 RD	0,5880 ₺	85
3200991	AI-TWIN 2X 1,5-12 BK	0,5975 ₺	85
3201000	AI-TWIN 2X 4-12 GY	1,32 ₺	85

Sip.no.	Açıklama	Fiyat	Sayfa
3201013	AI-TWIN 2X 6-14 YE	1,55 ₺	85
3201026	AI-TWIN 2X10-14 RD	1,95 ₺	85
3201068	AI 10-12 IV	0,5584 ₺	85
3201071	AI 35 -16 BE	2,11 ₺	85
3201084	AI 25 -16 BN	1,55 ₺	85
3201097	AI 1-8 YE	0,1669 ₺	85
3201107	AI 6-12 BK	0,5089 ₺	85
3201110	AI 0,75-8 WH	0,1669 ₺	85
3201123	AI 0,5-8 OG	0,1669 ₺	85
3201136	AI 1,5-8 RD	0,1669 ₺	85
3201152	AI 16-12 GN	0,7805 ₺	85
3201178	AI 50 -20 OL	3,19 ₺	85
3208100	PT 1,5/S	5,46 ₺	6
3208126	PT 1,5/S BU	5,46 ₺	6
3208139	PT 1,5/S-PE	20,26 ₺	8
3208142	D-PT 1,5/S	4,57 ₺	44
3208155	PT 1,5/S-TWIN	7,74 ₺	8
3208168	PT 1,5/S-TWIN BU	7,74 ₺	8
3208171	PT 1,5/S-TWIN-PE	27,69 ₺	8
3208184	D-PT 1,5/S-TWIN	4,57 ₺	44
3208197	PT 1,5/S-QUATTRO	9,53 ₺	8
3208208	PT 1,5/S-QUATTRO BU	9,53 ₺	8
3208333	PT 1,5/S-QUATTRO-PE	30,32 ₺	8
3208375	D-PT 1,5/S-QUATTRO	5,31 ₺	44
3208511	PTTB 1,5/S	16,02 ₺	8
3208524	PTTB 1,5/S BU	16,02 ₺	8
3208579	D-PTTB 1,5/S	5,46 ₺	45
3208582	PT 1,5/S/1P	7,50 ₺	18
3208595	PT 1,5/S/1P BU	7,50 ₺	18
3208943	PT 4-FSI/F	59,58 ₺	9
3208964	PT 4-FSI/F-LED 24	105,65 ₺	9
3208977	D-PT 4-TWIN	5,14 ₺	45
3208979	D-PT 4-QUATTRO	5,31 ₺	45
3209015	STIO 2,5/3-2B/L	35,27 ₺	23
3209028	STIO 2,5/3-2B/L-LA24RD/O-M	62,80 ₺	23
3209044	STIO 2,5/3-PE/B/L	57,83 ₺	23
3209086	STIO-IN 2,5/3-PE	52,27 ₺	23
3209112	D-STIO 2,5/3	5,98 ₺	44
3209138	STIO 2,5/3-PE/B/L-LA24RD/O-M	77,68 ₺	23
3209196	STIO-IN 2,5/3 OG	31,33 ₺	23
3209235	P-FU 5X20-5	21,32 ₺	43
3209248	P-FU 5X20 LED 24-5	60,14 ₺	43
3209264	P-FU 5X20 LED 250-5	59,27 ₺	43
3209510	PT 2,5	6,11 ₺	6
3209523	PT 2,5 BU	6,11 ₺	6
3209530	PTU 6-T-P	42,97 ₺	19
3209533	D-PTU 6-T	11,13 ₺	45
3209535	PTU 6-T	40,44 ₺	19
3209536	PT 2,5-PE	22,66 ₺	8
3209549	PT 2,5-TWIN	10,81 ₺	8
3209552	PT 2,5-TWIN BU	10,81 ₺	8
3209565	PT 2,5-TWIN-PE	36,01 ₺	8
3209578	PT 2,5-QUATTRO	14,76 ₺	8
3209581	PT 2,5-QUATTRO BU	14,76 ₺	8
3209594	PT 2,5-QUATTRO-PE	42,27 ₺	8
3209604	PTTB 2,5	18,10 ₺	8
3209617	PTTB 2,5 BU	18,10 ₺	8
3209879	PP-H 2,5/ 2	15,47 ₺	18
3209882	PP-H 2,5/ 3	21,61 ₺	18
3209895	PP-H 2,5/ 4	27,76 ₺	18
3209905	PP-H 2,5/ 5	34,01 ₺	18
3209934	PP-H 2,5/ 8	52,32 ₺	18
3209950	PP-H 2,5/10	64,72 ₺	18
3210033	PT 2,5/1P	8,22 ₺	18
3210046	PT 2,5/1P BU	8,22 ₺	18
3210059	PT 2,5/1P-PE	25,99 ₺	18
3210062	PP-H 2,5/1-L	9,44 ₺	18
3210075	PP-H 2,5/1-L BU	9,44 ₺	18
3210088	PP-H 2,5/1-L GNYE	9,44 ₺	18
3210091	PP-H 2,5/1-M	9,44 ₺	18
3210101	PP-H 2,5/1-M BU	9,44 ₺	18
3210114	PP-H 2,5/1-M GNYE	9,44 ₺	18
3210127	PP-H 2,5/1-R	9,44 ₺	18
3210130	PP-H 2,5/1-R BU	9,44 ₺	18
3210143	PP-H 2,5/1-R GNYE	9,44 ₺	18
3210156	PT 2,5-MT	28,09 ₺	16
3210185	PT 2,5-TG	24,31 ₺	16
3210301	PT 1,5/S-MT	13,88 ₺	16
3210442	PT 4-PE/3L	72,27 ₺	8
3210443	D-PT 4-PE/3L	6,68 ₺	45
3210499	PT 2,5-3L	34,60 ₺	8

Sip.no.	Açıklama	Fiyat	Sayfa
3210538	PT 2,5-PE/L/N	54,52 ₺	8
3210541	PT 2,5-PE/L/L	50,66 ₺	8
3210542	PT 2,5-PE/3L	59,57 ₺	8
3210543	D-PT 2,5-PE/3L	6,68 ₺	45
3210567	PTTB 2,5	17,00 ₺	8
3210570	PTTB 2,5 BU	17,00 ₺	8
3210596	PTTB 2,5-PE	49,79 ₺	8
3210923	PTTB 2,5-DIO/O-U	38,27 ₺	16
3210936	PTTB 2,5-DIO/U-O	38,27 ₺	16
3210994	PTTB 2,5-L/N	20,11 ₺	8
3211003	D-PT 2,5-MT	4,94 ₺	45
3211236	UK 10,3-HESI 1000V	104,55 ₺	32
3211634	D-PTTB 2,5	5,46 ₺	45
3211647	D-PT 2,5-3L	6,65 ₺	45
3211757	PT 4	9,15 ₺	6
3211760	PT 4 BU	9,15 ₺	6
3211766	PT 4-PE	29,91 ₺	8
3211771	PT 4-TWIN	14,39 ₺	8
3211775	PT 4-TWIN BU	14,39 ₺	8
3211780	PT 4-TWIN-PE	35,77 ₺	8
3211786	PTTB 4	24,41 ₺	8
3211793	PTTB 4 BU	24,41 ₺	8
3211797	PT 4-QUATTRO	18,06 ₺	8
3211802	PT 4-QUATTRO BU	18,06 ₺	8
3211809	PT 4-QUATTRO-PE	47,12 ₺	8
3211813	PT 6	13,99 ₺	6
3211819	PT 6 BU	13,99 ₺	6
3211822	PT 6-PE	38,90 ₺	8
3211854	PTTB 4-PE	63,22 ₺	8
3211861	PT 4-HESI (5x20)	38,17 ₺	9
3211888	PTTB 4-HESILED 24 (5X20)	84,10 ₺	9
3211903	PT 4-HESILED 24 (5x20)	96,53 ₺	9
3211907	PT 4-HESILA 250 (5x20)	99,63 ₺	9
3211922	PT 4-TG	27,35 ₺	16
3211933	PT 4-MT	28,47 ₺	16
3212044	D-PT 6	5,31 ₺	45
3212057	D-PT 10	5,13 ₺	45
3212060	D-PT 16 N	6,51 ₺	45
3212064	PTPOWER 35	73,47 ₺	7
3212065	PTPOWER 35 BU	73,47 ₺	7
3212066	PTPOWER 35-PE	139,22 ₺	8
3212120	PT 10	21,16 ₺	6
3212123	PT 10 BU	21,16 ₺	6
3212131	PT 10-PE	47,11 ₺	8
3212138	PT 16 N	29,48 ₺	6
3212139	PTME 4	34,93 ₺	19
3212142	PT 16 N BU	29,48 ₺	6
3212147	PT 16 N-PE	65,12 ₺	8
3212166	PT 6-FSI/C	71,20 ₺	9
3212167	D-PTME 4	7,99 ₺	45
3212172	PT 6-FSI/C-LED 24	118,45 ₺	9
3212332	PT 1,5/S/1P-PE	24,49 ₺	18
3212358	PT 1,5/S-TWIN/1P	9,18 ₺	18
3212390	PT 1,5/S-QUATTRO/2P	10,27 ₺	18
3212510	PP-H 1,5/S/2	14,40 ₺	18
3212523	PP-H 1,5/S/3	20,22 ₺	18
3212536	PP-H 1,5/S/4	26,03 ₺	18
3212549	PP-H 1,5/S/5	31,85 ₺	18
3212552	PP-H 1,5/S/6	37,67 ₺	18
3212578	PP-H 1,5/S/8	49,30 ₺	18
3212594	PP-H 1,5/S/10	60,92 ₺	18
3212659	PP-H 1,5/S/1-L	8,58 ₺	18
3212662	PP-H 1,5/S/1-L BU	8,58 ₺	18
3212675	PP-H 1,5/S/1-L GNYE	8,58 ₺	18
3212688	PP-H 1,5/S/1-M	8,58 ₺	18
3212691	PP-H 1,5/S/1-M BU	8,58 ₺	18
3212701	PP-H 1,5/S/1-M GNYE	8,58 ₺	18
3212714	PP-H 1,5/S/1-R	8,58 ₺	18
3212727	PP-H 1,5/S/1-R BU	8,58 ₺	18
3212730	PP-H 1,5/S/1-R GNYE	8,58 ₺	18
3212882	PR 1,5/S	2,96 ₺	18
3212895	PR 1,5/S/2	4,12 ₺	18
3212905	PRZ 1,5/S	4,89 ₺	18
3213014	FBS 2-3,5	4,35 ₺	46
3213027	FBS 3-3,5	7,70 ₺	46
3213043	FBS 5-3,5	15,55 ₺	46
3213056	FBS 10-3,5	35,73 ₺	46
3213069	FBS 20-3,5	69,45 ₺	46
3213098	D-RSC 6	4,39 ₺	43
3213125	FBS 10-3,5 BU	35,73 ₺	46
3213137	RBO 8	140,10 ₺	43

Sip.no.	Açıklama	Fiyat	Sayfa
3213138	FBS 20-3,5 BU	69,45 ₺	46
3213140	UKH 70	180,00 ₺	27
3213141	UKH 70-PE/S	332,00 ₺	27
3213142	UKH 70/4X10	216,00 ₺	27
3213143	UKH 70/4X10 BU	216,00 ₺	27
3213144	UKH 70/4X10-PE	346,00 ₺	27
3213357	PPC 1,5/S/1-L	6,66 ₺	18
3213360	PPC 1,5/S/1-L BU	6,66 ₺	18
3213373	PPC 1,5/S/1-L GNYE	6,66 ₺	18
3213386	PPC 1,5/S/2	14,78 ₺	18
3213399	PPC 1,5/S/3	19,00 ₺	18
3213409	PPC 1,5/S/4	23,21 ₺	18
3213412	PPC 1,5/S/5	27,44 ₺	18
3213425	PPC 1,5/S/6	31,65 ₺	18
3213441	PPC 1,5/S/8	40,20 ₺	18
3213467	PPC 1,5/S/10	48,86 ₺	18
3213690	D-PPC-H 1,5/S	2,46 ₺	18
3213700	PPC 1,5/S-NS/1-L	7,20 ₺	18
3213713	PT 1,5/S-3L	26,78 ₺	8
3213726	PT 1,5/S-3L BU	26,78 ₺	8
3213739	PT 1,5/S-3PE	63,75 ₺	8
3213755	PT 1,5/S-PE/L/N	49,13 ₺	8
3213768	PT 1,5/S-PE/L/L	46,15 ₺	8
3213946	PTI 2,5-PE/L/NT	35,34 ₺	9
3213947	PTI 2,5-L/NT	24,58 ₺	9
3213950	PTI 2,5-PE/L/N	32,16 ₺	9
3213953	PTI 2,5-L/L	20,21 ₺	9
3213954	PTI 2,5-L/N	20,10 ₺	9
3213955	PTI 2,5-PE/L/NTB	50,23 ₺	9
3213956	PTI 2,5-L/NTB	42,71 ₺	9
3213963	PTN 2,5	18,36 ₺	9
3213967	PTN 6	26,44 ₺	9
3213968	PTI 2,5	8,08 ₺	9
3213969	PTI 2,5 BU	8,08 ₺	9
3213972	PTI 6	15,48 ₺	9
3213973	PTI 6 BU	15,48 ₺	9
3213975	D-PTI/3	4,81 ₺	45
3214039	FP (5x20)	12,87 ₺	39
3214042	FP (5x20) 24	42,11 ₺	39
3214068	FP (5x20) 250	43,84 ₺	39
3214071	CP	29,58 ₺	39
3214080	PTU 35/4X6/6X2,5	121,28 ₺	16
3214081	PTU 35/4X6/6X2,5 BU	121,28 ₺	16
3214259	UT 2,5-3L	45,32 ₺	27
3214314	D-UT 2,5-3L	10,49 ₺	44
3214657	PTTBS 1,5/S	16,56 ₺	8
3214660	PTTBS 1,5/S BU	16,56 ₺	8
3214699	D-PTTBS 1,5/S	4,86 ₺	45
3215057	EB 2-31/PT	216,00 ₺	47
3240016	C-RCI 1,5/M3	1,03 ₺	86
3240017	C-RCI 1,5/M3,5	1,03 ₺	86
3240018	C-RCI 1,5/M4	1,03 ₺	86
3240019	C-RCI 1,5/M5	1,03 ₺	86
3240020	C-RCI 1,5/M6	1,28 ₺	86
3240021	C-RCI 2,5/M3	1,03 ₺	86
3240022	C-RCI 2,5/M3,5	1,03 ₺	86
3240023	C-RCI 2,5/M4	1,03 ₺	86
3240024	C-RCI 2,5/M5	1,03 ₺	86
3240025	C-RCI 2,5/M6	1,28 ₺	86
3240026	C-RCI 2,5/M8	1,60 ₺	86
3240027	C-RCI 6/M4	1,51 ₺	86
3240028	C-RCI 6/M5	1,51 ₺	86
3240029	C-RCI 6/M6	1,60 ₺	86
3240030	C-RCI 6/M8	1,60 ₺	86
3240031	C-RCI 6/M10	2,200 ₺	86
3240032	C-FCI 1,5/M3	1,270 ₺	86
3240033	C-FCI 1,5/M3,5	1,270 ₺	86
3240034	C-FCI 1,5/M4	1,270 ₺	86
3240035	C-FCI 1,5/M5	1,270 ₺	86
3240036	C-FCI 1,5/M6	1,560 ₺	86
3240037	C-FCI 2,5/M3	1,270 ₺	86
3240038	C-FCI 2,5/M3,5	1,270 ₺	86
3240039	C-FCI 2,5/M4	1,270 ₺	86
3240040	C-FCI 2,5/M5	1,270 ₺	86
3240041	C-FCI 2,5/M6	1,560 ₺	86
3240042	C-FCI 6/M4	1,850 ₺	86
3240043	C-FCI 6/M5	1,850 ₺	86
3240044	C-FCI 6/M6	1,960 ₺	86
3240045	C-FCI 6/M8	1,960 ₺	86
3240048	C-SCFI 1,5/2,8X0,5	1,300 ₺	87
3240049	C-SCFI 1,5/2,8X0,8	1,300 ₺	87

Sip.no.	Açıklama	Fiyat	Sayfa
3240050	C-SCFI 1,5/4,8X0,5	1,23 ₺	87
3240051	C-SCFI 1,5/4,8X0,8	1,23 ₺	87
3240052	C-SCFI 1,5/6,3X0,8	0,8580 ₺	87
3240053	C-SCFI 2,5/4,8X0,5	1,23 ₺	87
3240054	C-SCFI 2,5/4,8X0,8	1,23 ₺	87
3240055	C-SCFI 2,5/6,3X0,8	0,8580 ₺	87
3240056	C-SCFI 6/6,3X0,8	1,03 ₺	87
3240058	C-SCMI 1,5/6,3X0,8	0,8580 ₺	87
3240059	C-SCMI 2,5/6,3X0,8	0,8580 ₺	87
3240060	C-SCMI 6/6,3X0,8	1,03 ₺	87
3240061	C-JCI 1,5	1,27 ₺	87
3240062	C-JCI 2,5	1,27 ₺	87
3240063	C-JCI 6	1,96 ₺	87
3240078	C-RC 2,5/M4 DIN	0,8831 ₺	86
3240079	C-RC 2,5/M5 DIN	1,01 ₺	86
3240083	C-RC 6/M4 DIN	1,41 ₺	86
3240089	C-RC 10/M5 DIN	2,09 ₺	86
3240095	C-RC 16/M6 DIN	3,68 ₺	86
3240100	C-RC 25/M6 DIN	5,72 ₺	86
3240106	C-RC 35/M8 DIN	7,17 ₺	86
3240112	C-RC 50/M10 DIN	11,31 ₺	86
3240117	C-RC 70/M10 DIN	16,12 ₺	86
3240121	C-RC 95/M10 DIN	29,10 ₺	86
3240126	C-RC 120/M12 DIN	35,60 ₺	86
3240129	C-RC 150/M12 DIN	53,20 ₺	86
3240135	C-RC 240/M12 DIN	98,30 ₺	86
3240136	C-RC 240/M16 DIN	98,30 ₺	86
3240152	C-SCF 1/2,8X0,5	1,29 ₺	87
3240153	C-SCF 1/2,8X0,8	1,29 ₺	87
3240154	C-SCF 1,5/4,8X0,5	1,91 ₺	87
3240155	C-SCF 1,5/4,8X0,8	1,91 ₺	87
3240156	C-SCF 1,5/6,3X0,8	2,17 ₺	87
3240157	C-SCF 2,5/4,8X0,5	1,95 ₺	87
3240158	C-SCF 2,5/4,8X0,8	1,95 ₺	87
3240159	C-SCF 2,5/6,3X0,8	2,17 ₺	87
3240160	C-SCF 6/6,3X0,8	2,36 ₺	87
3240161	C-SCM 1,5/6,3X0,8	2,36 ₺	87
3240162	C-SCM 2,5/6,3X0,8	2,53 ₺	87
3240164	JBC 2,5/3	2,08 ₺	51
3240165	JBC 2,5/5	2,61 ₺	51
3240166	JBC 2,5/8	6,93 ₺	51
3240167	EC 2,5 P TR	25,37 ₺	51
3240168	EC 4	13,79 ₺	51
3240169	EC 4 BK	13,79 ₺	51
3240170	EC 4 TR	13,79 ₺	51
3240171	EC 4 P TR	27,99 ₺	51
3240172	EC 6	15,75 ₺	51
3240173	EC 6 BK	15,75 ₺	51
3240174	EC 6 TR	15,75 ₺	51
3240175	EC 6 P TR	43,44 ₺	51
3240176	EC 10	33,61 ₺	51
3240177	EC 10 BK	33,61 ₺	51
3240178	EC 10 TR	33,61 ₺	51
3240187	CD 25X25	66,58 ₺	88
3240188	CD 25X40	68,07 ₺	88
3240189	CD 40X40	84,91 ₺	88
3240190	CD 60X40	105,38 ₺	88
3240191	CD 25X60	92,36 ₺	88
3240192	CD 40X60	107,42 ₺	88
3240193	CD 60X60	138,22 ₺	88
3240194	CD 80X60	187,00 ₺	88
3240195	CD 100X60	215,00 ₺	88
3240196	CD 120X60	266,00 ₺	88
3240198	CD 40X80	149,73 ₺	88
3240199	CD 60X80	181,00 ₺	88
3240200	CD 80X80	215,00 ₺	88
3240201	CD 100X80	266,00 ₺	88
3240219	C-RCI 10/M5	4,61 ₺	86
3240220	C-RCI 10/M6	4,61 ₺	86
3240221	C-RCI 10/M8	4,61 ₺	86
3240222	C-RCI 10/M10	6,25 ₺	86
3240252	WCC 14	32,37 ₺	48
3240253	WCC 18	33,26 ₺	48
3240254	WCC 22	34,03 ₺	48
3240255	WCC 26	36,83 ₺	48
3240256	WCC 30	41,19 ₺	48
3240262	NS 30/15 PERF 2000 mm	105,05 ₺	48
3240265	AH-ME	205,00 ₺	49
3240284	CD WR	11,06 ₺	88
3240285	CD COVER 25	26,07 ₺	88
3240286	CD COVER 40	38,37 ₺	88

Sip.no.	Açıklama	Fiyat	Sayfa
3240287	CD COVER 60	59,49 ₺	88
3240288	CD COVER 80	91,83 ₺	88
3240289	CD COVER 100	130,44 ₺	88
3240290	CD COVER 120	160,00 ₺	88
3240498	RVT-PA 4	1,92 ₺	88
3240499	RVT-PA 6	2,61 ₺	88
3240529	C-SCFMI 1,5/6,3X0,8	1,27 ₺	87
3240530	C-SCFMI 2,5/6,3X0,8	1,27 ₺	87
3240534	C-SCFFI 1,5/2,8X0,5	1,76 ₺	87
3240535	C-SCFFI 1,5/2,8X0,8	1,76 ₺	87
3240536	C-SCFFI 1,5/4,8X0,5	1,76 ₺	87
3240537	C-SCFFI 1,5/4,8X0,8	1,76 ₺	87
3240538	C-SCFFI 1,5/6,3X0,8	1,28 ₺	87
3240539	C-SCFFI 2,5/4,8X0,5	1,76 ₺	87
3240540	C-SCFFI 2,5/4,8X0,8	1,76 ₺	87
3240541	C-SCFFI 6/6,3X0,8	1,38 ₺	87
3240547	C-SCFFI 2,5/6,3X0,8	1,17 ₺	87
3240732	WT-HF 2,5X98	0,1066 ₺	89
3240733	WT-HF 2,5X98 BK	0,1066 ₺	89
3240736	WT-HF 2,6X160	0,2063 ₺	89
3240737	WT-HF 2,6X160 BK	0,2063 ₺	89
3240740	WT-HF 2,6X200	0,2551 ₺	89
3240741	WT-HF 2,6X200 BK	0,2551 ₺	89
3240744	WT-HF 3,6X140	0,2283 ₺	89
3240745	WT-HF 3,6X140 BK	0,2283 ₺	89
3240748	WT-HF 3,6X200	0,2888 ₺	89
3240749	WT-HF 3,6X200 BK	0,2888 ₺	89
3240752	WT-HF 3,6X290	0,4635 ₺	89
3240753	WT-HF 3,6X290 BK	0,4635 ₺	89
3240760	WT-HF 4,5X200	0,4195 ₺	89
3240761	WT-HF 4,5X200 BK	0,4195 ₺	89
3240768	WT-HF 4,5X360	0,7425 ₺	89
3240769	WT-HF 4,5X360 BK	0,7425 ₺	89
3240772	WT-HF 7,8X300	1,40 ₺	89
3240773	WT-HF 7,8X300 BK	1,40 ₺	89
3240774	WT-HF 7,8X365	1,54 ₺	89
3240775	WT-HF 7,8X365 BK	1,54 ₺	89
3240778	WT-HF 9X780	5,86 ₺	89
3240779	WT-HF 9X780 BK	5,86 ₺	89
3240807	WT-STEEL S 4,6X150	8,38 ₺	89
3240808	WT-STEEL S 4,6X201	8,65 ₺	89
3240810	WT-STEEL S 4,6X360	10,50 ₺	89
3244012	MSB 2,5	6,15 ₺	25
3244025	MSB 2,5 BU	6,15 ₺	25
3244151	MSB 2,5-PE	16,41 ₺	25
3244216	MSDB 2,5	9,23 ₺	25
3244410	PTIO 1,5/S/3	31,70 ₺	16
3244423	PTIO 1,5/S/3-LED 24 RD	52,67 ₺	16
3244436	PTIO 1,5/S/3-LED 24 GN	52,67 ₺	16
3244449	PTIO 1,5/S/3-PE	51,96 ₺	16
3244559	PTIO-IN 2,5/3 OG	28,15 ₺	16
3244575	D-PTIO 1,5/S/3	4,68 ₺	45
3244589	D-PTIO 1,5/S/5	5,37 ₺	45
3244601	UKH 70 BU	180,00 ₺	27
3244614	RBO 10	191,00 ₺	43
3244627	RBO 12	251,00 ₺	43
3244630	RBO 16	288,00 ₺	43
3245134	SCBI 10-8,15	43,66 ₺	45
3246117	SCBI 10-5 N	32,50 ₺	45
3246120	SCBI 10-6	31,98 ₺	45
3246133	SCBI 10-8	33,75 ₺	45
3246146	SCBI 10-10	43,54 ₺	45
3246159	SCBI 10-12	61,11 ₺	45
3246162	SCBI 2-15	19,67 ₺	45
3246175	INB 10-5	13,31 ₺	47
3246188	INB 10-6	20,39 ₺	47
3246191	INB 10-8	24,96 ₺	47
3246201	INB 10-10	33,63 ₺	47
3246214	INB 10-12	36,91 ₺	47
3246227	INB 2-15	16,05 ₺	47
3246311	TB 2,5 I	3,18 ₺	37
3246324	TB 4 I	3,71 ₺	37
3246340	TB 10 I	9,59 ₺	37
3246353	TB 16 I	11,88 ₺	37
3246366	TB 35 I	25,77 ₺	37
3246379	TB 4-MT I	14,49 ₺	39
3246382	TB 4-TG I	10,18 ₺	39
3246395	TB 4-TG-P/P I	11,83 ₺	39
3246405	TB 4-MT-P/P I	20,57 ₺	39
3246418	TB 4-HESI (5X20) I	22,30 ₺	38
3246421	TB 4-HEDI I	21,55 ₺	38
3246434	TB 4-HESILED 24 (5X20) I	43,82 ₺	38

Sip.no.	Açıklama	Fiyat	Sayfa
3246447	TB 4-HESILED 60 (5X20) I	43,82 ₺	38
3246450	TB 4-HESILA 250 (5X20) I	45,06 ₺	38
3246463	TB 6-T I	28,66 ₺	39
3246476	TBD 6 I	20,82 ₺	39
3246492	TB 2,5-QUATTRO I	17,44 ₺	37
3246502	TB 4-TWIN I	13,28 ₺	37
3246515	TB 4-QUATTRO I	17,92 ₺	37
3246528	TB 2,5-2L I	14,19 ₺	38
3246544	TB 4-2L I	15,22 ₺	38
3246573	SCBI 3-15	27,04 ₺	45
3246586	TPS 3/20/5	5,19 ₺	47
3246612	SCBI 5-15	42,05 ₺	45
3246749	TBIO 2,5 I	18,42 ₺	38
3246756	TBIO 2,5-LA 24RD/O-M I	36,21 ₺	38
3246777	TB 4-2L-HESILED 60 (5X20) I	67,18 ₺	39
3246784	TB 2,5-3L I	29,69 ₺	38
3246812	TB 2,5-L/L/TG I	45,65 ₺	38
3246819	TB 4-2L-HESILA 250 (5X20) I	64,24 ₺	39
3246826	TB 2,5-PE/3L I	46,11 ₺	38
3246833	TB 4-PE/3L I	65,60 ₺	38
3246847	TB 4-2L-HESI (5X20) I	36,18 ₺	39
3246854	TB 4-2L-HESILED 24 (5X20) I	70,53 ₺	39
3246882	TBIO 2,5-PE I	25,28 ₺	38
3246889	TBIO 2,5-PE/L/L I	32,17 ₺	38
3246896	TBIO 2,5-PE/TG I	28,42 ₺	38
3246903	TBIO 2,5-PE/L/TG I	34,30 ₺	38
3246917	INB 10 10-6 GY	25,55 ₺	47
3246959	ATP-TB/3	7,40 ₺	45
3246966	E/TB	7,25 ₺	48
3246980	FP IO (5X20)	12,84 ₺	39
3246994	FP IO (5X20) LED 24	47,59 ₺	39
3247008	FP IO (5x20) LED 250	34,91 ₺	39
3247145	INB 2-5	2,82 ₺	47
3247152	INB 3-5	4,23 ₺	47
3247159	INBS 10-8	24,84 ₺	47
3247180	TB 50 I	86,99 ₺	37
3247187	TB 50 I BU	86,99 ₺	37
3247194	TB 70 I	112,77 ₺	37
3247201	TB 70 I BU	112,77 ₺	37
3247222	SCBI 2-20 N	33,09 ₺	46
3247229	SCBI 3-20 N	37,77 ₺	46
3247400	UKH 50 1500 V	130,82 ₺	27
3247402	UKH 50 1500 V BU	130,82 ₺	27
3247419	UKH 95 1500 V	266,00 ₺	27
3247420	UKH 95 1500 V BU	266,00 ₺	27
3247433	UKH 150 1500 V	323,00 ₺	27
3247461	UKH 70 1500 V	195,00 ₺	27
3247967	HC-RBO 8	19,31 ₺	43
3247970	HC-RBO 10	24,40 ₺	43
3247983	HC-RBO 12	29,83 ₺	43
3247996	HC-RBO 16	29,83 ₺	43
3248100	MPT 1,5/S	6,15 ₺	19
3248101	MPT 1,5/S BU	6,15 ₺	19
3248110	MPT 1,5/S-PE	16,31 ₺	19
3248120	D-MPT 1,5/S	1,82 ₺	19
3248125	MPT 2,5	6,66 ₺	19
3248126	MPT 2,5 BU	6,66 ₺	19
3248130	MPT 2,5-PE	17,24 ₺	19
3248140	D-MPT 2,5	1,82 ₺	19
3248150	MP 1,5	5,23 ₺	19
3248152	MP 1,5 BU	5,23 ₺	19
3248154	MP 1,5 RD	5,23 ₺	19
3248495	D-MP 1,5	1,11 ₺	19
3249059	MSBV 2,5-F	6,15 ₺	25
3249062	MSBV 2,5-M	6,15 ₺	25
3251021	D-MSBV 2,5-F	1,82 ₺	25
3251200	TB 95 I	145,73 ₺	37
3251201	TB 150 I	176,00 ₺	37
3251202	TB 240 I	216,00 ₺	37
3251203	TB 95 I BU	145,73 ₺	37
3251204	TB 150 I BU	176,00 ₺	37
3251205	TB 240 I BU	216,00 ₺	37
3251206	TB 50-PE I	173,00 ₺	37
3251207	TB 70-PE I	326,00 ₺	37
3251208	TB 95-PE I	371,00 ₺	37
3251212	INB 2-25	82,64 ₺	47
3251213	INB 3-25	119,66 ₺	47
3251214	INB 2-31	118,75 ₺	47
3251215	INB 3-31	178,00 ₺	47
3251216	INB 2-36	137,03 ₺	47
3251217	INB 3-36	203,00 ₺	47
3260050	PTPOWER 50	164,00 ₺	7

Sip.no.	Açıklama	Fiyat	Sayfa
3260051	PTPOWER 50 BU	164,00 ₺	7
3260052	PTPOWER 50-PE	272,00 ₺	8
3260065	PTPOWER 50 P	167,00 ₺	7
3260067	EB 2-20/PT	77,71 ₺	47
3260100	PTPOWER 95	279,00 ₺	7
3260103	PTPOWER 95 BU	279,00 ₺	7
3260106	PTPOWER 95-PE	385,00 ₺	8
3260145	AGK 10-PTPOWER	36,03 ₺	47
3260157	EB 2-25/PT	92,40 ₺	47
3260163	PTPOWER 95 P	285,00 ₺	7
3260166	PTPOWER 95 P BU	285,00 ₺	7
3270115	PTRV 4 /WH	86,20 ₺	17
3270118	PTRV 4 BU/BU	86,20 ₺	17
3270121	PTRV 4 /RD	86,20 ₺	17
3270136	PTRV 8 BU/BU	168,00 ₺	17
3270137	PTRV 8 /RDWH	168,00 ₺	17
3270151	D-PTRV 4 WH	13,71 ₺	17
3270152	D-PTRV 4 WH 1-4	15,71 ₺	17
3270153	D-PTRV 4 WH A-D	15,71 ₺	17
3270154	D-PTRV 8 WH	18,11 ₺	17
3270155	D-PTRV 8 WH 1-8	19,88 ₺	17
3270156	D-PTRV 8 WH A-H	19,88 ₺	17
3270157	PTRVB 4-PV	122,97 ₺	17
3270158	PTRVB 4-FI	122,97 ₺	17
3270159	PTRVB 8-PV	239,00 ₺	17
3270160	PTRVB 8-FI	239,00 ₺	17
3270167	CDC-PTRV	18,11 ₺	17
3270300	PTMC 1,5-3 /GY	19,53 ₺	17
3270302	PTMC 1,5-2 /GY	18,45 ₺	17
3270400	DF-PTMC-O	12,32 ₺	17
3270401	DF-PTMC-U	12,32 ₺	17
3270403	DF-PTMC-ZB	57,91 ₺	17
3270410	DF-PTMC-NS	8,32 ₺	17
3273000	PTFIX 6X2,5-NS35 GY	24,39 ₺	12
3273002	PTFIX 6X2,5-NS35 BU	24,39 ₺	12
3273004	PTFIX 6X2,5-NS35 RD	24,39 ₺	12
3273010	PTFIX 6X2,5-NS35 BN	24,39 ₺	12
3273014	PTFIX 6X2,5-NS35 BK	24,39 ₺	12
3273020	PTFIX 6X2,5-NS35 FE	24,39 ₺	12
3273022	PTFIX 12X2,5-NS35 GY	41,99 ₺	12
3273024	PTFIX 12X2,5-NS35 BU	41,99 ₺	12
3273026	PTFIX 12X2,5-NS35 RD	41,99 ₺	12
3273032	PTFIX 12X2,5-NS35 BN	41,99 ₺	12
3273036	PTFIX 12X2,5-NS35 BK	41,99 ₺	12
3273042	PTFIX 12X2,5-NS35 FE	41,99 ₺	12
3273044	PTFIX 18X2,5-NS35 GY	59,60 ₺	12
3273046	PTFIX 18X2,5-NS35 BU	59,60 ₺	12
3273048	PTFIX 18X2,5-NS35 RD	59,60 ₺	12
3273054	PTFIX 18X2,5-NS35 BN	59,60 ₺	12
3273058	PTFIX 18X2,5-NS35 BK	59,60 ₺	12
3273064	PTFIX 18X2,5-NS35 FE	59,60 ₺	12
3273066	PTFIX 6/6X2,5-NS35 GY	30,03 ₺	12
3273068	PTFIX 6/6X2,5-NS35 BU	30,03 ₺	12
3273070	PTFIX 6/6X2,5-NS35 RD	30,03 ₺	12
3273076	PTFIX 6/6X2,5-NS35 BN	30,03 ₺	12
3273080	PTFIX 6/6X2,5-NS35 BK	30,03 ₺	12
3273086	PTFIX 6/6X2,5-NS35 FE	30,03 ₺	12
3273088	PTFIX 6/12X2,5-NS35 GY	47,65 ₺	12
3273090	PTFIX 6/12X2,5-NS35 BU	47,65 ₺	12
3273092	PTFIX 6/12X2,5-NS35 RD	47,65 ₺	12
3273098	PTFIX 6/12X2,5-NS35 BN	47,65 ₺	12
3273102	PTFIX 6/12X2,5-NS35 BK	47,65 ₺	12
3273108	PTFIX 6/12X2,5-NS35 FE	47,65 ₺	12
3273110	PTFIX 6/18X2,5-NS35 GY	65,26 ₺	12
3273112	PTFIX 6/18X2,5-NS35 BU	65,26 ₺	12
3273114	PTFIX 6/18X2,5-NS35 RD	65,26 ₺	12
3273120	PTFIX 6/18X2,5-NS35 BN	65,26 ₺	12
3273124	PTFIX 6/18X2,5-NS35 BK	65,26 ₺	12
3273130	PTFIX 6/18X2,5-NS35 FE	65,26 ₺	12
3273132	PTFIX 6X2,5-NS35A GY	24,39 ₺	12
3273134	PTFIX 6X2,5-NS35A BU	24,39 ₺	12
3273136	PTFIX 6X2,5-NS35A RD	24,39 ₺	12
3273142	PTFIX 6X2,5-NS35A BN	24,39 ₺	12
3273146	PTFIX 6X2,5-NS35A BK		

Sip.no.	Açıklama	Fiyat	Sayfa
3273178	PTFIX 18X2,5-NS35A BU	59,60 €	12
3273180	PTFIX 18X2,5-NS35A RD	59,60 €	12
3273186	PTFIX 18X2,5-NS35A BN	59,60 €	12
3273190	PTFIX 18X2,5-NS35A BK	59,60 €	12
3273196	PTFIX 18X2,5-NS35A-FE	59,60 €	12
3273198	PTFIX 6/6X2,5-NS35A GY	30,03 €	12
3273200	PTFIX 6/6X2,5-NS35A BU	30,03 €	12
3273202	PTFIX 6/6X2,5-NS35A RD	30,03 €	12
3273208	PTFIX 6/6X2,5-NS35A BN	30,03 €	12
3273212	PTFIX 6/6X2,5-NS35A BK	30,03 €	12
3273218	PTFIX 6/6X2,5-NS35A-FE	30,03 €	12
3273220	PTFIX 6/12X2,5-NS35A GY	47,65 €	12
3273222	PTFIX 6/12X2,5-NS35A BU	47,65 €	12
3273224	PTFIX 6/12X2,5-NS35A RD	47,65 €	12
3273230	PTFIX 6/12X2,5-NS35A BN	47,65 €	12
3273234	PTFIX 6/12X2,5-NS35A BK	47,65 €	12
3273240	PTFIX 6/12X2,5-NS35A-FE	47,65 €	12
3273242	PTFIX 6/18X2,5-NS35A GY	65,26 €	12
3273244	PTFIX 6/18X2,5-NS35A BU	65,26 €	12
3273246	PTFIX 6/18X2,5-NS35A RD	65,26 €	12
3273252	PTFIX 6/18X2,5-NS35A BN	65,26 €	12
3273256	PTFIX 6/18X2,5-NS35A BK	65,26 €	12
3273262	PTFIX 6/18X2,5-NS35A-FE	65,26 €	12
3273264	PTFIX 6X2,5 GY	17,62 €	12
3273266	PTFIX 6X2,5 BU	17,62 €	12
3273268	PTFIX 6X2,5 RD	17,62 €	12
3273274	PTFIX 6X2,5 BN	17,62 €	12
3273278	PTFIX 6X2,5 BK	17,62 €	12
3273284	PTFIX 6X2,5-FE	17,62 €	12
3273286	PTFIX 12X2,5 GY	35,23 €	12
3273288	PTFIX 12X2,5 BU	35,23 €	12
3273290	PTFIX 12X2,5 RD	35,23 €	12
3273296	PTFIX 12X2,5 BN	35,23 €	12
3273300	PTFIX 12X2,5 BK	35,23 €	12
3273306	PTFIX 12X2,5-FE	35,23 €	12
3273308	PTFIX 18X2,5 GY	52,84 €	12
3273310	PTFIX 18X2,5 BU	52,84 €	12
3273312	PTFIX 18X2,5 RD	52,84 €	12
3273318	PTFIX 18X2,5 BN	52,84 €	12
3273322	PTFIX 18X2,5 BK	52,84 €	12
3273328	PTFIX 18X2,5-FE	52,84 €	12
3273330	PTFIX 6/6X2,5 GY	23,27 €	12
3273332	PTFIX 6/6X2,5 BU	23,27 €	12
3273334	PTFIX 6/6X2,5 RD	23,27 €	12
3273340	PTFIX 6/6X2,5 BN	23,27 €	12
3273344	PTFIX 6/6X2,5 BK	23,27 €	12
3273350	PTFIX 6/6X2,5-FE	23,27 €	12
3273352	PTFIX 6/12X2,5 GY	40,88 €	12
3273354	PTFIX 6/12X2,5 BU	40,88 €	12
3273356	PTFIX 6/12X2,5 RD	40,88 €	12
3273362	PTFIX 6/12X2,5 BN	40,88 €	12
3273366	PTFIX 6/12X2,5 BK	40,88 €	12
3273372	PTFIX 6/12X2,5-FE	40,88 €	12
3273374	PTFIX 6/18X2,5 GY	58,48 €	12
3273376	PTFIX 6/18X2,5 BU	58,48 €	12
3273378	PTFIX 6/18X2,5 RD	58,48 €	12
3273384	PTFIX 6/18X2,5 BN	58,48 €	12
3273388	PTFIX 6/18X2,5 BK	58,48 €	12
3273394	PTFIX 6/18X2,5-FE	58,48 €	12
3273526	PTFIX 6X4-NS35 GY	29,23 €	13
3273528	PTFIX 6X4-NS35 BU	29,23 €	13
3273530	PTFIX 6X4-NS35 RD	29,23 €	13
3273536	PTFIX 6X4-NS35 BN	29,23 €	13
3273540	PTFIX 6X4-NS35 BK	29,23 €	13
3273546	PTFIX 6X4-NS35-FE	29,23 €	13
3273548	PTFIX 12X4-NS35 GY	51,68 €	13
3273550	PTFIX 12X4-NS35 BU	51,68 €	13
3273552	PTFIX 12X4-NS35 RD	51,68 €	13
3273558	PTFIX 12X4-NS35 BN	51,68 €	13
3273562	PTFIX 12X4-NS35 BK	51,68 €	13
3273568	PTFIX 12X4-NS35-FE	51,68 €	13
3273570	PTFIX 18X4-NS35 GY	74,13 €	13
3273572	PTFIX 18X4-NS35 BU	74,13 €	13
3273574	PTFIX 18X4-NS35 RD	74,13 €	13
3273580	PTFIX 18X4-NS35 BN	74,13 €	13
3273584	PTFIX 18X4-NS35 BK	74,13 €	13
3273590	PTFIX 18X4-NS35-FE	74,13 €	13
3273592	PTFIX 10/6X4-NS35 GY	36,91 €	13
3273594	PTFIX 10/6X4-NS35 BU	36,91 €	13
3273596	PTFIX 10/6X4-NS35 RD	36,91 €	13
3273602	PTFIX 10/6X4-NS35 BN	36,91 €	13
3273606	PTFIX 10/6X4-NS35 BK	36,91 €	13

Sip.no.	Açıklama	Fiyat	Sayfa
3273612	PTFIX 10/6X4-NS35-FE	36,91 €	13
3273614	PTFIX 10/12X4-NS35 GY	59,35 €	13
3273616	PTFIX 10/12X4-NS35 BU	59,35 €	13
3273618	PTFIX 10/12X4-NS35 RD	59,35 €	13
3273624	PTFIX 10/12X4-NS35 BN	59,35 €	13
3273628	PTFIX 10/12X4-NS35 BK	59,35 €	13
3273634	PTFIX 10/12X4-NS35-FE	59,35 €	13
3273636	PTFIX 10/18X4-NS35 GY	81,80 €	13
3273638	PTFIX 10/18X4-NS35 BU	81,80 €	13
3273640	PTFIX 10/18X4-NS35 RD	81,80 €	13
3273646	PTFIX 10/18X4-NS35 BN	81,80 €	13
3273650	PTFIX 10/18X4-NS35 BK	81,80 €	13
3273656	PTFIX 10/18X4-NS35-FE	81,80 €	13
3273658	PTFIX 6X4-NS35A GY	29,23 €	13
3273660	PTFIX 6X4-NS35A BU	29,23 €	13
3273662	PTFIX 6X4-NS35A RD	29,23 €	13
3273668	PTFIX 6X4-NS35A BN	29,23 €	13
3273672	PTFIX 6X4-NS35A BK	29,23 €	13
3273678	PTFIX 6X4-NS35A-FE	29,23 €	13
3273680	PTFIX 12X4-NS35A GY	51,68 €	13
3273682	PTFIX 12X4-NS35A BU	51,68 €	13
3273684	PTFIX 12X4-NS35A RD	51,68 €	13
3273690	PTFIX 12X4-NS35A BN	51,68 €	13
3273694	PTFIX 12X4-NS35A BK	51,68 €	13
3273700	PTFIX 12X4-NS35A-FE	51,68 €	13
3273702	PTFIX 18X4-NS35A GY	74,13 €	13
3273704	PTFIX 18X4-NS35A BU	74,13 €	13
3273706	PTFIX 18X4-NS35A RD	74,13 €	13
3273712	PTFIX 18X4-NS35A BN	74,13 €	13
3273716	PTFIX 18X4-NS35A BK	74,13 €	13
3273722	PTFIX 18X4-NS35A-FE	74,13 €	13
3273724	PTFIX 10/6X4-NS35A GY	36,91 €	13
3273726	PTFIX 10/6X4-NS35A BU	36,91 €	13
3273734	PTFIX 10/6X4-NS35A BN	36,91 €	13
3273738	PTFIX 10/6X4-NS35A BK	36,91 €	13
3273744	PTFIX 10/6X4-NS35A-FE	36,91 €	13
3273746	PTFIX 10/12X4-NS35A GY	59,35 €	13
3273748	PTFIX 10/12X4-NS35A BU	59,35 €	13
3273750	PTFIX 10/12X4-NS35A RD	59,35 €	13
3273756	PTFIX 10/12X4-NS35A BN	59,35 €	13
3273760	PTFIX 10/12X4-NS35A BK	59,35 €	13
3273766	PTFIX 10/12X4-NS35A-FE	59,35 €	13
3273768	PTFIX 10/18X4-NS35A GY	81,80 €	13
3273770	PTFIX 10/18X4-NS35A BU	81,80 €	13
3273772	PTFIX 10/18X4-NS35A RD	81,80 €	13
3273778	PTFIX 10/18X4-NS35A BN	81,80 €	13
3273782	PTFIX 10/18X4-NS35A BK	81,80 €	13
3273788	PTFIX 10/18X4-NS35A-FE	81,80 €	13
3273790	PTFIX 6X4 GY	22,47 €	13
3273792	PTFIX 6X4 BU	22,47 €	13
3273794	PTFIX 6X4 RD	22,47 €	13
3273800	PTFIX 6X4 BN	22,47 €	13
3273804	PTFIX 6X4 BK	22,47 €	13
3273810	PTFIX 6X4-FE	22,47 €	13
3273812	PTFIX 12X4 GY	44,92 €	13
3273814	PTFIX 12X4 BU	44,92 €	13
3273816	PTFIX 12X4 RD	44,92 €	13
3273822	PTFIX 12X4 BN	44,92 €	13
3273826	PTFIX 12X4 BK	44,92 €	13
3273832	PTFIX 12X4-FE	44,92 €	13
3273834	PTFIX 18X4 GY	67,37 €	13
3273836	PTFIX 18X4 BU	67,37 €	13
3273838	PTFIX 18X4 RD	67,37 €	13
3273844	PTFIX 18X4 BN	67,37 €	13
3273848	PTFIX 18X4 BK	67,37 €	13
3273854	PTFIX 18X4-FE	67,37 €	13
3273856	PTFIX 10/6X4 GY	30,13 €	13
3273858	PTFIX 10/6X4 BU	30,13 €	13
3273860	PTFIX 10/6X4 RD	30,13 €	13
3273866	PTFIX 10/6X4 BN	30,13 €	13
3273870	PTFIX 10/6X4 BK	30,13 €	13
3273876	PTFIX 10/6X4-FE	30,13 €	13
3273878	PTFIX 10/12X4 GY	52,57 €	13
3273880	PTFIX 10/12X4 BU	52,57 €	13
3273882	PTFIX 10/12X4 RD	52,57 €	13
3273888	PTFIX 10/12X4 BN	52,57 €	13
3273892	PTFIX 10/12X4 BK	52,57 €	13
3273898	PTFIX 10/12X4-FE	52,57 €	13
3273900	PTFIX 10/18X4 GY	75,02 €	13
3273902	PTFIX 10/18X4 BU	75,02 €	13
3273904	PTFIX 10/18X4 RD	75,02 €	13

Sip.no.	Açıklama	Fiyat	Sayfa
3273910	PTFIX 10/18X4 BN	75,02 €	13
3273914	PTFIX 10/18X4 BK	75,02 €	13
3273920	PTFIX 10/18X4-FE	75,02 €	13
3274054	PTFIX-NS35	6,70 €	15
3274056	PTFIX-NS35A	3,36 €	15
3274057	PTFIX-NS35A-FIX	6,70 €	15
3274058	PTFIX-NS15A	3,36 €	15
3274059	PTFIX-NS15A-FIX	6,70 €	15
3274060	PTFIX-F	3,36 €	15
5021110	A/U CM	Sorunuz €	49
5022627	AP 2 METER	196,00 €	49
5022630	AP 2-TU	8,96 €	49
5022643	AP 3 METER	263,00 €	49
5022656	AP 3-TU	11,14 €	49
5022672	AP 3-TNS 35	46,85 €	49
5031171	SS-ZB	14,81 €	79
5032138	BMKL 20x8 YE	191,00 €	72
5032170	BMKL 18x8 YE	191,00 €	72
5032280	BMKL 20x8 WH	191,00 €	72
5032497	BMKL 15x9 YE	191,00 €	72
5061222	ZBM 6/WH	61,00 €	61
5061549	ZBM 5/WH	61,00 €	61
5145384	THERMOMARK RIBBON 110	2.675,00 €	80
5146662	BLUEMARK CLED FLUID-CARTRIDGE	4.068,00 €	80
5147421	BLUEMARK FLUID-CARTRIDGE	4.356,00 €	80
5148007	THERMOMARK-RIBBON 110-WMTB HF	4.098,00 €	80
5148888	THERMOMARK PRIME	114.336,00 €	80
5606614	RAD-ISM-900-ANT-YAGI-10-N	477,00 €	295
TPM 3043		Sorunuz €	304
TPM 3057		Sorunuz €	304
TPM 3070		Sorunuz €	304
TPM 3105		Sorunuz €	304
TPM 3120		Sorunuz €	304
TPM 3150		Sorunuz €	304
VISU+ 2.x Alarm Statistics Option		Sorunuz €	302
VISU+ 2.x OPC Server Option		Sorunuz €	302
VISU+ 2.x Redundancy Option		Sorunuz €	302
VISU+ 2.x Alarm Dispatcher		Sorunuz €	302
VISU+ 2.x Networking		Sorunuz €	302
VISU+ 2.x WB1		Sorunuz €	302
VISU+ 2.x WB2		Sorunuz €	302
VISU+ 2.x WB3		Sorunuz €	302
VISU+ 2.x WB5		Sorunuz €	302

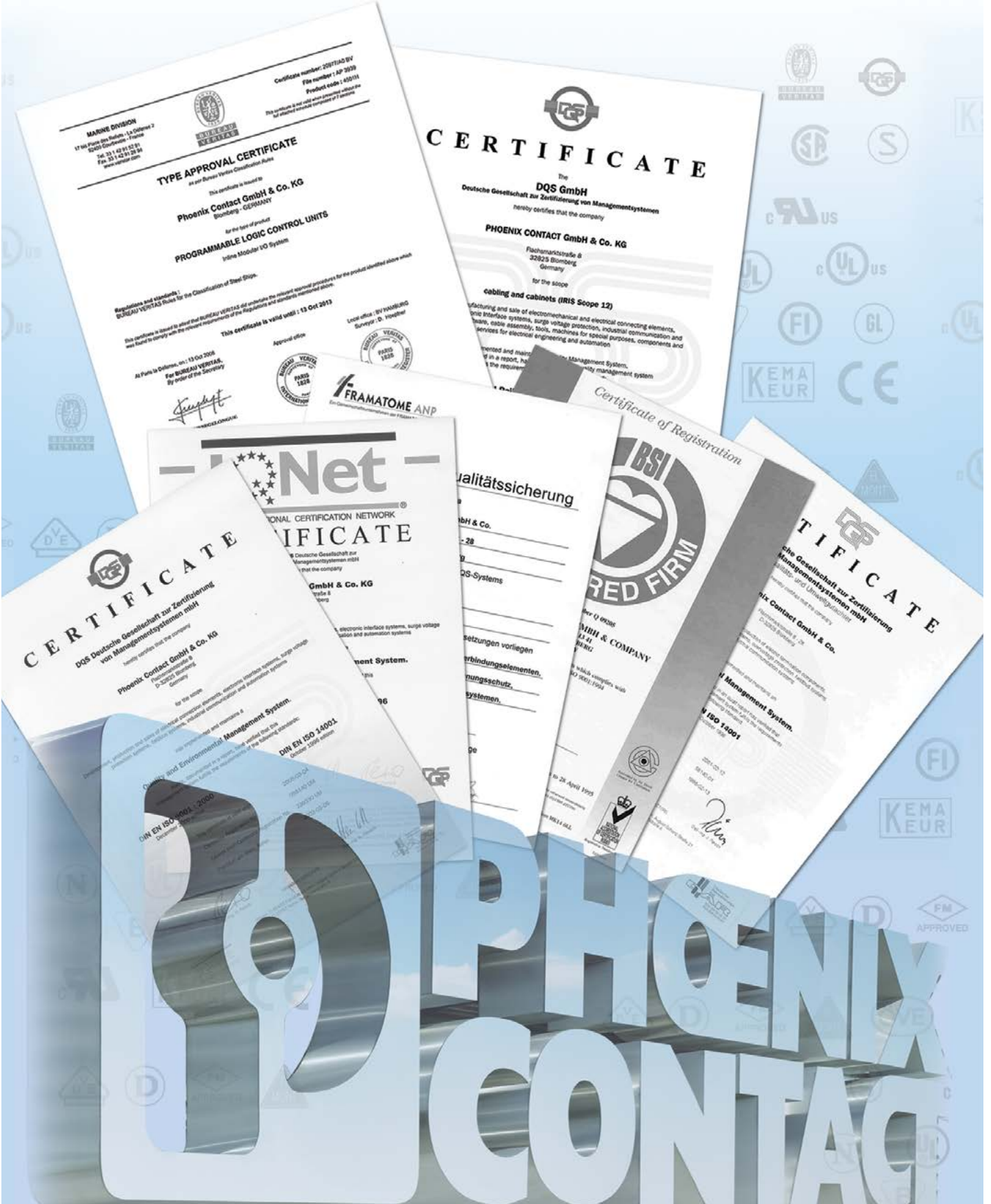



## PHOENIX CONTACT ELEKTRONİK TİCARET LTD. ŞTİ.

1. Bu fiyat listesi, 11.01.2021 tarihinden itibaren geçerli olan liste fiyatlarımızı içermektedir.
2. Phoenix Contact Elektronik Tic. Ltd. Şti. fiyat ve satış şartlarında önceden herhangi bir ihbara gerek duymaksızın değişiklik yapma hakkını saklı tutar.
3. Fiyatlarımıza KDV dahil değildir.
4. Fiyat listesinde oluşabilecek baskı hatalarından firmamız sorumlu değildir.
5. Fiyat listesinde satış fiyatı kuru Euro bazında verilen fiyatlar fatura tarihindeki T.C.M.B. döviz satış kuru üzerinden Türk Lirasına (TL) çevrilerek fatura edilir.
6. Listemizdeki bulamadığınız ürünler için lütfen Satış ve Satış Destek Sorumlularımız ile irtibata geçiniz. Satış ve Satış Destek Sorumlularımızın iletişim bilgilerine [www.phoenixcontact.com.tr](http://www.phoenixcontact.com.tr) web sitemizdeki "İletişim" kısmından ulaşabilirsiniz.
7. Sipariş ve Sipariş Teyit İşlemleri: Sipariş ve sipariş teyit işlemleri şirketimizin Satış Destek Sorumluları vasıtası ile [teklif@phoenixcontact.com](mailto:teklif@phoenixcontact.com) e-posta adresi veya şirketimizin +90.216.481 76 78 ve +90.216.481 83 00 numaralı faks numaraları üzerinden yazılı olarak yapılacaktır. Faks veya E-posta yolu ile yapılan sipariş yazışmaları yönünden firmamız faks ve e-posta adreslerine gönderilen sipariş ve sipariş teyitlerinde isimleri geçen gerçek kişiler, siparişi verenin şirket tüzel kişisi olması halinde doğrudan ticari vekil ve/veya ticari temsilci olarak kabul edilir.

Belirtilen e-posta adresleri ve faks numaraları üzerinden yürütülecek yazışma içerikleri, yazılı ve münhasır delil niteliğindedir.

8. Teslim Süresi : Ürünlerimiz ile ilgili güncel stok bilgisi ile her türlü teknik bilgi ve dokümantasyona firmamızın [www.phoenixcontact.com.tr](http://www.phoenixcontact.com.tr) web sitesi üzerinde mevcut "Alışveriş Sepeti" bağlantısından ulaşılabilen E-Shop uygulamamızdan temin edilebilir. Ancak müşteri dilediği takdirde güncel stok bilgisi ve malzeme teslimatları ile ilgili teyit işlemlerini şirketimiz Satış Destek Sorumlularımız ile [teklif@phoenixcontact.com](mailto:teklif@phoenixcontact.com) e-posta adresi üzerinden yapılacak yazışmalar ile de öğrenebilir. Mücbir sebep hallerinden veya firmamızın yetki ve kontrolü dışında oluşabilecek sair nedenlerden dolayı teslimat gecikmelerinden firmamız sorumlu tutulamaz.
9. Ödeme : Vadesi gelen faturalarınız vadesinde ödenmediği takdirde ihtara gerek kalmaksızın temerrüde düşmüş sayılır ve aylık %3 "akdi ticari temerrüt faizi" uygulanır. Sektörde ve/veya ülke genelinde hakim bulunan olağanüstü nitelikteki güncel ekonomik ve siyasi koşulların yarattığı gelişmeler göz önüne alınarak ödeme koşulları firmamız tarafından önceden herhangi bir ihbara gerek duymaksızın değiştirilip güncel koşullara tek taraflı olarak uyarlanabilir.
10. Minimum Sipariş Tutarı : KDV hariç, net 400.00 (Dört yüz) TL altındaki siparişlerde KDV hariç, 30.00 (Otuz) TL minimum sipariş işlem ücreti uygulanır.
11. Teslim Yeri ve Şekli : Teslimatlarımız, teslim tarihinde geçerli olan fiyat listemize göre yapılmaktadır. Nakliye ücreti alıcıya aittir. Siparişlerin teslim yeri Sancaktepe depo adresimiz olup, kısmi teslimat yapma hakkımız saklıdır. Sancaktepe depo teslimatlarımızda nakliyeciyi alıcı tarafından belirlenmekte olup, sorumluluğumuz ürünlerin nakliyeciyeye teslim edildiği anda son bulmaktadır.

12. Ekspres Teslimat Ücreti : Uçak kargo, özel kurye, ekspres kargo, v.b ile erken teslimat talep edilmesi durumunda her türlü ekspres teslimat ücreti faturamıza yansıtılacaktır. Teklif ve siparişe konu ürünlerin ekspres teslimat ücretleri ile ilgili bilgi şirketimizin Satış Destek Sorumluları'ndan alınabilir.

13. Sipariş İptali : Müşteri teklife konu olan ürünlerin, yapacağı uygulamada teknik olarak yeterli olduğuna teyit etmektedir. Sipariş verilen ürünler müşteri için özel ithal edildiğinden müşteri sipariş ettiği ürünü/ürünleri almaktan kaçınamaz, değiştiremez, siparişin iptalini talep edemez.

14. İade Koşulları : Sipariş verilen ürünler müşteri için özel ithal edildiğinden, orijinal ambalajı içerisinde bulunan, ambalajı açılmamış, bozulmamış, üzerinde herhangi bir tahrifat yapılmamış ürünler, iade alıp almama konusunda nihai değerlendirme ve iade talebini tamamen veya kısmen kabul veya reddetme hakkı firmamızda saklı olmak koşulu ile iadesi kabul edilen ürünler net satış fiyatı üzerinden %15 iskonto uygulanarak iade alınır. İade taleplerinde Phoenix Contact'ın güncel iade prosedürleri uygulanır. Fatura tarihinden itibaren 3 ay geçen malzemelerin iade talebi değerlendirilmeye alınmaz.

15. Otomasyon Ürünleri (PLC, SCADA, I/O ve Network ürünleri) Teknik Destek : Türkiye sınırları içerisinde müşterinin belirteceği adreste Phoenix Contact Kontrolörler, PLC Programlama, OPC Server, ODP Server, SCADA ve WEB İzleme Yazılımları, Endüstriyel PC'ler, Operatör Panelleri, I/O ve Network ürünleri (Bkz : Phoenix Contact Türkiye 2021 Ocak Fiyat Listesi) ile ilgili ürün, yazılım ve konfigürasyon satış sonrası eğitim ve teknik destek müşterinin talebine bağlı olarak 1 (bir) kez ve 2 (iki) iş gününü geçmeyecek şekilde ücretsiz olarak sağlanır. Satış sonrası ücretsiz eğitim ve teknik destek KDV hariç, minimum net 4.000 (Dört bin) EURO siparişler için geçerlidir. Bu tutarın altındaki siparişlerde veya sonraki eğitim ve teknik destek talepleri ücretli tabidir. Yurt dışında satış öncesi veya sonrasında teknik destek veya eğitim sağlanmamaktadır.

16. Garanti : Ürünlerimiz talimatnamelerine uygun olarak monte edilmiş ve amacı dahilinde kullanılması kaydı ve şartı ile fatura tarihinden itibaren 24 (yirmidört) ay süre ile imalat hatalarına karşı garantimiz altındadır. Kullanıcı ve/veya şebeke/tesisat kaynaklı hasarlar garanti kapsamı dışındadır. Arıza ve hasar kaynak tespitinde firmamız tarafından yapılacak değerlendirme nihai olup, müşteri itirazı kabul edilmez.

17. Türkiye için Yazılım lisansı Koşulları'na ilişkin düzenleme içeren her tür ve derecedeki teknik ve hukuki detaylar [www.phoenixcontact.com.tr/lisans](http://www.phoenixcontact.com.tr/lisans) linki'nde ayrıntılı olarak belirtilmiş olup link içeriği, elektronik posta yoluyla tarafınıza gönderilen işbu "Genel Satış Koşulları" nın devamı ve ayrılmaz bir parçası durumundadır.

18. COVID-19 SALGINI KAPSAMINDA İFA İMKANSIZLIĞI - AŞIRI İFA GÜÇLÜĞÜ HALLERİ :Teklif niteliğinde olana "PHOENIX CONTACT ELEKTRONİK TİC. LTD. ŞTİ./ 2021 YILI GENEL SATIŞ KOŞULLARI" kapsamında müşteri ile PHOENIX CONTACT ELEKTRONİK TİC. LTD. ŞTİ. arasında sözleşme kurulması durumunda, halen sürmekte olan COVID-19 salgınının yol açtığı ve açabileceği "ifa imkansızlığı ve / veya aşırı ifa güçlüğü" hallerinde taraflar; münhasıran ve karşılıklı olarak, aşağıda belirtilen hukuki düzenleme hükümlerine göre hareket ederler.

COVID-19 salgını ve yol açtığı önlemler, özellikle de sözleşme konusu taşınır malların üretiminin yapıldığı yurt dışında ticari faaliyet gösteren PHOENIX CONTACT grubuna bağlı fabrikaların üretim faaliyetleri ve/veya bu fabrikaların üretim yaptıkları devletin sınırlarının geçici veya sürekli olarak resmi makamlarca kapatılması, çok sayıda çalışanın hastalanması, tedarik zincirinde teslimat zorlukları, vb. zorlayıcı nedenlerle, PHOENIX CONTACT ELEKTRONİK TİC. LTD. ŞTİ.'nin sorumlu tutulamayacağı sebeplere bağlı olarak kısmen veya tamamen imkansızlaşır, PHOENIX CONTACT ELEKTRONİK TİC. LTD. ŞTİ. başta, sözleşme konusu ürünlerin teslim tarihleri gelmek üzere sözleşmeden doğan sair yükümlülüklerini kısmen veya tamamen yerine getiremeye hale gelirse, bu durumu derhal "Elektronik Posta" veya sair yazılı bildirim araçları ile sözleşmenin diğer tarafına bildirecektir. Bu durumda PHOENIX CONTACT ELEKTRONİK TİC. LTD. ŞTİ. kısmi veya tam ifa imkansızlığı ve/veya "Aşırı ifa güçlüğü" devam ettiği sürece sözleşmeden doğan edimlerini yerine getirmeyi yukarıda bahse konu zorlayıcı sebepler devam ettiği sürece erteleme hakkına sahip olacaktır.

Eğer ifa imkansızlığı veya aşırı ifa güçlüğü 60 günden uzun sürerse, taraflardan her biri, diğer tarafa 7 iş günü öncesinden "E-POSTA" dahil herhangi bir yazışma usulünü kullanıp "Yazılı bildirimde" bulunmak koşulu ile tek taraflı ve tazminatsız olarak sözleşmeden dönebilir.

Aşırı ifa güçlüğünün ortaya çıkması ve Türk Borçlar Kanunu'nun 138. Maddesi ilgili hükmünde düzenlenen yasal koşulların oluşması durumunda, her bir sözleşme tarafı, hakimden sözleşmenin yeni koşullara uyarlanmasını isteme, bu mümkün olmadığı takdirde sözleşmeden dönme hakkına da sahiptir.

Sözleşmeden dönme halinde, PHOENIX CONTACT ELEKTRONİK TİC. LTD. ŞTİ. sözleşme kapsamında daha önce diğer tarafça kendisine kısmen veya tamamen ödenmiş olan satım bedelini, feshet bildirimini yapıldığı tarihten itibaren 7 iş günü içinde karşı tarafa ödeyecek, karşı taraf da sözleşme kapsamında daha önce kendisine teslim edilen taşınır malları PHOENIX CONTACT ELEKTRONİK TİC. LTD. ŞTİ.'ne iade edecektir. Karşı tarafın zarar-zıyan tazmin talepleri böyle bir durumda kapsam dışındadır.

Phoenix Contact Türkiye, uçan taşıtların üzerinde kullanılmak üzere bunları üreten gerçek ve tüzel kişilere mal satışı yapmaz, yapılmasına da aracılık yapmaz. Müşteri de aynı şekilde uçan taşıtlara veya bunları kontrol eden üniteleri üreten gerçek ve tüzel kişilere doğrudan veya dolaylı olarak hiç bir surette satış yapmayacağını, yapılmasına aracılık yapmayacağını ve bu tip araçların üretiminde, montajında kullanmayacağını taahhüt eder. Müşteri, bu ve benzeri bir faaliyette bulunması durumunda maruz kalacağı her türlü yaptırımdan kendisi tam mesuliyet altında olup,Phoenix Contact Türkiye hiç bir surette mesuliyet taşımamaktadır. Ayrıca Phoenix Contact Türkiye, Müşteri'nin bulunacağı böyle bir faaliyetten dolayı uğrayabileceği maddi ve manevi tüm zararlar ile talep edeceği tazminat haklarını saklı tutar. Müşteri, böyle bir durumdan dolayı herhangi bir itiraz ve/veya hak talebinde bulunamaz.

Phoenix Contact Türkiye, askeri projelere, uzay ile ilgili projelere ve nükleer projelere kendisinin doğrudan organik ticari ve yönetsel bağ içinde bulunduğu Federal Almanya Cumhuriyetindeki Phoenix Contact GmbH isim ve unvanlı firma tarafından bu konuda kendisine açık yazılı onay verilmesi koşulu ile satış yapabilir. Müşteri de aynı şekilde askeri projelere, uzay ile ilgili projelere ve nükleer projelere doğrudan veya dolaylı olarak hiç bir surette onay almadan satış yapmayacağını, yapılmasına aracılık yapmayacağını ve bu projelerin üretiminde, montajında kullanmayacağını taahhüt eder. Müşteri, bu ve benzeri bir faaliyette bulunması durumunda maruz kalacağı her türlü yaptırımdan kendisi tam mesuliyet altında olup, Phoenix Contact Türkiye hiç bir surette mesuliyet taşımamaktadır. Ayrıca Phoenix Contact Türkiye, Müşteri'nin bulunacağı böyle bir faaliyetten dolayı uğrayabileceği maddi ve manevi tüm zararlar ile talep edeceği tazminat haklarını saklı tutar. Müşteri, böyle bir durumdan dolayı herhangi bir itiraz ve/veya hak talebinde bulunamaz.

Phoenix Contact Türkiye, Birleşmiş Milletler, Amerika Birleşik Devletleri ve-veya bağlı kurumları, Avrupa Birliği Devletleri ve-veya bağlı kurumları kararları ile teknik, ticari, askeri, vb. ambargo uygulanan, kısıtlama getirilmiş gerçek ve tüzel kişiler ile benzer şekilde ambargo uygulanmakta olan ülkelere ve-veya bu ülkelerdeki gerçek ve-veya tüzel kişilere doğrudan veya dolaylı olarak hiç bir surette satış yapmaz, yapılmasına da aracılık yapmaz. Müşteri de aynı şekilde Birleşmiş Milletler kararları ile teknik, ticari, askeri, vb. ambargo uygulanan, kısıtlama getirilmiş gerçek ve tüzel kişiler ile benzer şekilde ambargo uygulanmakta olan ülkelere ve-veya bu ülkelerdeki gerçek ve-veya tüzel kişilere doğrudan veya dolaylı olarak hiç bir surette satış yapmayacağını ve yapılmasına da aracılık yapmayacağını taahhüt eder. Müşteri, bu ve benzeri bir faaliyette bulunması durumunda maruz kalacağı her türlü yaptırımdan kendisi tam mesuliyet altında olup, Phoenix Contact Türkiye hiç bir surette mesuliyet taşımamaktadır. Ayrıca Phoenix Contact Türkiye, Müşteri'nin bulunacağı böyle bir faaliyetten dolayı uğrayabileceği maddi ve manevi tüm zararlar ile talep edeceği tazminat haklarını saklı tutar. Müşteri, böyle bir durumdan dolayı herhangi bir itiraz ve/veya hak talebinde bulunamaz.

## ADANA

### ALAN OTOMASYON ve MÜH. HİZ. SAN. TİC. LTD. ŞTİ.

Yeşiloba Mah. Turhan Cemal Beriker Biv. E-5  
karayolu üzeri No: 486/B Seyhan / ADANA  
Tel : (0 322) 233 99 66  
Faks : (0 322) 233 99 69  
alan@alanotomasyon.com.tr

## AFYON

### KRC ELEKTROMARKET SAN. TİC. A.Ş.

OSB 1.Cd. No:1/4 (Sosyal Tesisler) AFYON  
Tel : (0272) 222 2050 (pbx)  
Faks : (0272) 221 2089  
afyon@krcelektromarket.com.tr

## ANKARA

### AGON ENERJİ ELEKTRİK OTOMASYON

**AYDINLATMA SANAYİ VE TİC. LTD. ŞTİ.**  
Macun Mah. Batı Bulvarı, ATB İş Merkezi Apt.  
No: 1/253 Yenimahalle / ANKARA  
Tel : (0312) 395 79 30  
Faks : (0312) 395 79 31  
info@agonenerji.com.tr

### METRO ELEKTRİK MÜH. TAAH. SAN. VE TİC. LTD. ŞTİ.

Mustafa Kemal Mah. 2152. Sok. Kent İş  
Merkezi No: 2 D9/10 - 06510  
Söğütözü-ANKARA  
Tel : (0312) 219 68 16  
Tel : (0312) 219 46 55  
Faks : (0312) 219 46 12  
info@metroelektrik.com.tr

### SİSTEK ELEKTRONİK SİSTEMLERİ SAN. ve TİC. LTD. ŞTİ.

İvedik Org. Sanayi Bölgesi  
Ağaç İşleri Yapı Koop. 1354. Cad.  
No:98 Ostim, Yeni Mahalle-ANKARA  
Tel : (0312) 394 59 83  
Faks : (0312) 394 59 87  
satis@sistekelektronik.com  
info@sistekelektronik.com

### ÜNKO ELEKTRİK MAKİNA İNŞAAT SAN. ve TİC. A.Ş.

İvogsan 1467. Cad. Elektrokent  
No: 2/23 06370 Yeni Mahalle-ANKARA  
Tel : (0312) 354 86 56  
Faks : (0312) 354 41 45  
bkocaman@unko.com.tr  
unko@unko.com.tr

## ANTALYA

### HAMAMCIOĞLU AYDINLATMA SAN. ve TİC. A.Ş.

Muratpaşa Mah.605 Sok.Yıldırım Sarılar  
Ap.No:8/A Muratpaşa-ANTALYA  
Tel : (0242) 322 12 22  
Faks : (0242) 311 01 00  
info@hamamcioglu.com.tr

## AYDIN

### KRC ELEKTROMARKET SAN. TİC. A.Ş.

Güzelhisar Mh. Denizli Bulvarı No:19/A  
Yiğit Apartmanı AYDIN  
Tel : (0256) 212 2785 (pbx)  
Faks : (0256) 214 0387  
aydin@krcelektromarket.com.tr

## BALIKESİR

### KRC ELEKTROMARKET SAN. TİC. A.Ş.

Sunullah Mh. Ordu Cd. No:117  
Bandırma-BALIKESİR  
Tel : (0266) 718 10 33  
Faks : (0266) 718 10 44  
bandirma@krcelektromarket.com.tr

## BALIKESİR

### KRC ELEKTROMARKET SAN. TİC. A.Ş.

Yeni Sanayi Sitesi Cumhuriyet Cad.  
No:196 BALIKESİR  
Tel : (0266) 241 00 21  
Faks : (0266) 241 00 31  
balikesir@krcelektromarket.com.tr

## BURSA

### ANOT ENDÜSTRİ VE TİCARET A.Ş.

Alaaddinbey Mahallesi 638. Sokak, Alaşan  
Plaza No: 2/A, 16120 Nilüfer/ BURSA  
Tel: (0 224) 443 50 55  
Faks: (0 224) 443 50 65  
info@anot.com.tr

### KRC ELEKTROMARKET SAN. TİC. A.Ş.

Nilüfer Ticaret Merkezi 66. Sk.  
No: 25/27 Nilüfer-BURSA  
Tel : (0224) 443 45 00 (pbx)  
Faks : (0224) 443 45 88  
bursa@krcelektromarket.com.tr

### KRC ELEKTROMARKET SAN. TİC. A.Ş.

Osmaniye Mh.Şebboy Cd.No:93/A  
İnegöl / BURSA  
Tel : (0224) 712 0323 (pbx)  
Faks : (0224) 712 1814  
inegol@krcelektromarket.com.tr

### PROMEK MEKATRONİK ELEKTRİK ELEK. OTOMASYON MAK. SAN. TİC. LTD. ŞTİ.

Nilitim Alaaddinbey Mah. Pazar Cad. No:27  
B/C Nilüfer / BURSA  
Tel : (0224) 441 33 15  
Faks : (0224) 441 33 25  
promek@promekotomasyon.com

## DENİZLİ

### VEGA OTOMASYON MAK. TAAH. SAN. ve TİC. LTD. ŞTİ.

Saraylar Mah. 160. Sokak No:8  
Merkezefendi / DENİZLİ  
Tel : (0258) 242 58 93  
Fax : (0258) 242 09 07  
hayati.adak@vegaotm.com  
vega@vegaotm.com

## ERZURUM

### TİMUR ENERJİ ELEKTRİK MALZEMELERİ SAN.TİC. LTD. ŞTİ.

Lalapaşa Mah. Pelit Meydanı Cad. No:24/A  
Yakutiye / ERZURUM  
Tel : (0442) 233 29 54  
Faks : (0442) 233 98 90  
timur@timurelektrik.com.tr  
erdinctimur@gmail.com

## ESKİŞEHİR

### ANOT ENDÜSTRİ VE TİCARET A.Ş.

Organize Sanayi Bölgesi 9. Cadde No : 34  
ESKİŞEHİR / TÜRKİYE  
Telefon : (0222) 236 1616  
Faks : (0222) 236 1611  
info@anot.com.tr

### KIRAC ELEKTRİK İNŞ. MÜH. SAN. ve TİC. LTD. ŞTİ.

Organize Sanayi Bölgesi Şehitler Bulvarı  
No: 21 ESKİŞEHİR  
Tel : (0222) 236 15 00  
Faks : (0222) 236 15 01  
kirac@kiracelektrik.com.tr  
bilgi@kiracelektrik.com.tr

### KRC ELEKTROMARKET SAN. TİC. A.Ş.

Mustafa Kemal Mah. Org. San. Böl.  
9. Cad. No:23-ESKİŞEHİR  
Tel : (0222) 234 34 04  
Faks : (0222) 234 35 45  
eskisehir@krcelektromarket.com.tr

## GAZİANTEP

### AN-EL ELEKTRO TEKNİK SAN. ve TİC. LTD. ŞTİ.

Mücahitler Mah. Sani Konukoğlu Bulvarı  
25. Cad. No:4 Şehitkamil-GAZİANTEP  
Tel : (0342) 220 56 85 (pbx)  
Faks : (0342) 230 40 89  
anel@anelektroteknik.com

## İSTANBUL Anadolu

### 3D MÜH.ELK.SAN. ve TİC.LTD.ŞTİ.

Şehit Şükrü Sok. No: 2A/A  
Acıbadem-Üsküdar-İSTANBUL  
Tel : (0216) 327 63 53  
Faks : (0216) 327 63 55  
info@3dmuh.com.tr

### ANKA ELEK. ELEKTR. MÜH. SAN. TİC. LTD. ŞTİ.

Ferhatpaşa Mah. G 12 Sok. No.11  
Ataşehir-İSTANBUL  
Tel : (0216) 660 16 16  
Faks : (0216) 660 03 09  
info@ankamuh.com  
fatih@ankamuh.com

### ERTEK ELEKTRİK VE OTOMASYON (ERHAN İLHAN)

Gaziler, İbrahim Ağa Cd. No:267/A , 41400  
Gebze/Kocaeli  
Tel : (0262) 646 06 95-97  
Faks : (0262) 646 06 91  
erhan.ilhan@ertekelk.com

### EYD MÜHENDİSLİK ELEKTROMARKET TİC. LTD. ŞTİ.

Şerifiali Mahallesi Bayraktar Bulvarı Garip  
Sokak No:39/B Ümraniye/ İSTANBUL  
Tel : (0 216) 999 33 46  
Faks : (0 216) 999 40 76  
satis@eydmuhendislik.com

### İBAY ELEKTRİK SAN. ve TİC. LTD. ŞTİ.

Esenkent Mah. Çetin Emeç Cad.  
No:30 Y. Dudullu / Ümraniye - İSTANBUL  
Tel : (0216) 527 44 91-92-93  
Faks : (0216) 527 45 93  
info@ibayelektrik.com.tr

### METRO ELEKTRİK MÜH. TAAH. SAN. VE TİC. LTD. ŞTİ.

Şerifiali Mah. Çetin Cad. İbrahim Hakkı Sok.  
No:36 34775 Ümraniye / İSTANBUL  
Tel : (0216) 420 40 40 Pbx  
Faks : (0216) 420 79 44  
info@metroelektrik.com.tr

### OSKON OTOMASYON SAN. TİC. LTD. ŞTİ.

Aydınlı Mah. Yanyol Cad. Melodi Sok.  
Bilmo Sanayi Sitesi No:2/62 Tuzla İSTANBUL  
Tel : (0 216 ) 593 08 18  
Faks : (0 216) 593 49 77  
info@oskonotomasyon.com

## İSTANBUL Avrupa

### ANKA ELEK. ELEKTR. MÜH. SAN. TİC. LTD. ŞTİ.

Bedrettin Dalan Bulvarı, İkitelli O.S.B  
Aykosan Sanayi Sitesi Çarşı B Blok VIP Plaza  
No.11, 34490 Başakşehir/İstanbul  
Tel : (0212) 407 03 43  
info@ankamuh.com

### İBAY ELEKTRİK SAN. ve TİC. LTD. ŞTİ.

Emekyemez Mah. Yanıkkapı Sokak.  
Aslan Duruş İşhanı No: 18/G Kat:2  
Karaköy-İSTANBUL  
Tel : (0212) 253 11 75  
Tel : (0212) 255 57 73  
Faks : (0212) 235 90 06  
info@ibayelektrik.com.tr

## İSTANBUL Avrupa

### MAKRO HAREKET KONTROL OTOMASYON ELK. MAK. İTH. İHR. TİC. LTD. ŞTİ

İkitelli Organize Sanayi Bölgesi Aykosan  
Çarşı B Blok Vip Plaza No:1/15 Başakşehir  
İstanbul  
Tel : (0212) 671 61 47  
Faks : (0212) 671 61 83  
info@makrootomasyon.com.tr

### METRO ELEKTRİK MÜH. TAAH. SAN. VE TİC. LTD. ŞTİ.

İkitelli O.S.B. Küçük Marmara San. Sit.  
B Blok No:13-14 İkitelli / İSTANBUL  
Tel : (0212) 472 00 78  
Faks : (0212) 472 00 81  
info@metroelektrik.com.tr

### PINAR ELEKTRİK MLZ. SAN. ve TİC. PAZ. LTD. ŞTİ.

Orta Mah. Çevre Yolu Cad.  
No: 1 Bayrampaşa-İSTANBUL  
Tel : (0212) 613 47 11-12-13  
Faks : (0212) 567 57 03  
info@pinarelektrik.com

### PINAR ELEKTRİK MLZ. SAN. Ve TİC. PAZ. LTD.ŞTİ

Bahçeşehir 2. Kısım Mercedes Bulvarı  
Bahçekent Ticari Üniteler 1. Blok No:24A  
Kapr: 56-57-58 Başakşehir - İSTANBUL  
Tel : (0212) 858 10 98-99  
Faks : (0212) 858 10 97  
hadimkoy@pinarelektrik.com

### PINAR ELEKTRİK MLZ. SAN. VE TİC. PAZ. LTD. ŞTİ.

İkitelli OSB Bedrettin Dalan Bulvarı Metro 34  
Plaza No: 23/10 Başakşehir İstanbul  
Tel : 0 212 858 10 97  
ikitelli@pinarelektrik.com

### TEKNO ELEKTRİK İNŞAAT MÜHENDİSLİK SAN. ve TİC. LTD. ŞTİ.

PERPA Ticaret Merkezi A Blok Kat:8  
No: 713 Okmeydanı Şişli - İSTANBUL  
Tel : (0212) 222 78 65 pbx  
Faks : (0212) 222 78 17  
info@teknolek.com.tr

### TFD ELEKTRİK KABLO SAN.VE TİC. A.Ş.

Perpa Ticaret Merkezi B Blok Kat:8  
No: 886 Okmeydanı, Şişli / İSTANBUL  
Tel : (0212) 256 97 82 (Pbx)  
Faks : (0212) 237 36 34  
satis@tfdelektrik.com

## İZMİR

### KARSİM ELEKTRİK VE OTM. SAN. TİC. A.Ş.

Halkapınar, 1082. Sk. No:7/N, 35110  
Konak/İzmir  
Tel : (0232) 502 65 91  
info@karsimotomasyon.com

### KRC ELEKTROMARKET SAN. TİC. A.Ş.

İstasyonaltı Mh. Odin İş Mrk. 8229/2 Sk.  
No:8 Çiğli/İZMİR  
Tel : (0232) 376 0215 (pbx)  
Faks : (0232) 376 0417  
izmircigli@krcelektromarket.com.tr

### METRO ELEKTRİK MÜH. TAAH. SAN. VE TİC. LTD. ŞTİ.

Emir Sultan Mah. Gaziler Cad. No: 478/407  
Konak / İZMİR  
Tel : ( 0232) 472 16 93  
Faks : (0232) 472 22 43  
info@metroelektrik.com.tr

### PROMEDA ELEKTRİK ve AYDINLATMA MALZ. SAN.TİC.LTD.ŞTİ

Ulukent Sanayi Bölgesi 29 Ekim Mah.  
10007 Sok. No:17 Menemen - İZMİR  
Tel : (0232) 459 22 22  
Faks : (0232) 459 22 90  
satis@promeda.net

## İZMİR

**TEKNOPAN PANO-ELEK. ve ELEKTRONİK MALZ. TİC. LTD. ŞTİ.**  
1203/5 Sok. No: 3/B İkiz Çarşı-2  
Yenişehir-İZMİR  
Tel : (0232) 459 41 41  
Faks : (0232) 459 20 84  
info@teknopan.com

## KAYSERİ

**MESA ENERJİ TAAH. ELEK. MÜH. MAK. SAN. TİC. LTD. ŞTİ.**  
1. Organize San. Böl. 12. Cadde OSB Ticaret Merkezi No. 5/9 Melikgazi-KAYSERİ  
Tel : (0352) 321 30 00  
Faks : (0352) 321 30 01  
info@mesaenerji.com.tr

## KOCAELİ

**ALP ELEKTROMARKET**  
Ulus Mah. Sakıp Sabancı Cad.  
No: 28 Köseköy, Kartepe-KOCAELİ  
Tel : (0262) 373 64 60  
Faks : (0262) 373 64 62  
alpelektro@alpelektromarket.com

**ERTEK ELEKTRİK (ERHAN İLHAN)**  
Gaziler, İbrahim Ağa Cd. No:267, 41400 Gebze/Kocaeli  
Tel : (0262) 646 06 95-97  
Faks : (0262) 646 06 91  
erhan.ilhan@ertekelk.com

**KRC ELEKTROMARKET SAN. TİC. A.Ş.**  
Çarşı Yapı F Blok No:9 KOCAELİ  
Tel : (0262) 335 2727(pbx)  
Faks : (0262) 335 1330  
kocaeli@krcelektromarket.com.tr

## KOCAELİ

**KRC ELEKTROMARKET SAN. TİC. A.Ş.**  
Gaziler Mah. İbrahim Ağa Cad. No:211/A  
Gebze/KOCAELİ  
Tel : (0262) 644 1615(pbx)  
Faks : (0262) 645 1615  
gebze@krcelektromarket.com.tr

**MARMARA NOKTA ELEKTROSHOP NAZMİ KESKİN**  
Sanayi Mah. Çarşıyapı A blok No:5 -KOCAELİ  
Tel : (0262) 335 60 05  
Faks : (0262) 335 60 04  
info@noktaelektrikmarket.com

**OSKON OTOMASYON SAN. TİC. LTD. ŞTİ.**  
Sanayi Mah. Çarşıyapı Sitesi B Blok  
İç Kapı No: 25 izmit/KOCAELİ  
Telefon : (0534) 368 9997/ 444 9 675  
info@oskonotomasyon.com

## KONYA

**ARKON OTOMASYON MÜH. ENERJİ TAAH. ELK. ELEKTR. DANIŞMANLIK MAK. SAN. VE TİC. LTD. ŞTİ.**  
Fevzi Çakmak Mah. Demirkapı Cad. A Blok  
No:22/H (KTM Plaza) Karatay/KONYA  
Tel : (0332) 501 51 52  
info@arkonotomasyon.com.tr

**SECA MÜHENDİSLİK OTOMASYON ELEKTR. SAN. TİC. LTD. ŞTİ.**  
Fevzi Çakmak Mahallesi 10465. Sok. No:41  
Karatay- KONYA  
Tel : (0332) 342 62 17  
Faks : (0332) 342 62 27  
info@secamuhendislik.com

## KONYA

**SALT OTOMASYON ELEK. ELEKTRONİK SAN. TİC. LTD. ŞTİ.**  
Büsan O.S.B. Kosgeb Cd. No:34 Karatay / KONYA  
Tel : (0332) 345 31 81 (pbx)  
Faks : (0332) 345 31 84  
info@saltotomasyon.com

## KÜTAHYA

**KRC ELEKTROMARKET SAN. TİC. A.Ş.**  
A.Menderes Blv. Acar 23 Apt. Altı KÜTAHYA  
Tel : (0274) 226 1300(pbx)  
Faks : (0274) 226 2833  
kutahya@krcelektromarket.com.tr

## MANİSA

**KRC ELEKTROMARKET SAN. TİC. A.Ş.**  
Güzelyurt Mah. 5779 Sok. No:14/A  
Tekstilciler Sit. Yunus Emre - MANİSA  
Tel : (0236) 236 33 79 - 80  
Faks : (0236) 236 33 82  
manisa@krcelektromarket.com.tr

## MERSİN

**ER ELEKTRİK SANAYİ ve TİC. LTD. ŞTİ.**  
Mustafa Kemal Mah. H. Okanlar Merzeci  
Bulv.No:396/A 33099 Toroslar - MERSİN  
Tel : (0324) 226 36 37  
Faks : (0324) 226 36 36  
info@erelektrik.com.tr

## SAKARYA

**ELPİM MAK. İNŞ. ELEK. MAL. PAZ. TİC. SAN. A.Ş.**  
Erenler Mah. 1201. Sok. No:12  
Adapazarı - SAKARYA  
Tel : (0264) 276 00 83  
Faks : (0264) 275 19 00  
teklif@elpim.com.tr  
elpim@elpim.com.tr  
satinalma@elpim.com.tr

**KRC ELEKTRO MARKET SAN. VE TİC. A.Ş.**  
Erenler Mah. Sakarya Cad. No: 344 İç Kapı  
No: 1 Erenler / Sakarya  
Tel : (0264) 275 90 00 (pbx)  
Faks : (0264) 276 18 88  
Gsm : (0530) 694 74 94  
sakarya@krcelektromarket.com.tr

## TEKİRDAĞ

**TRAKYA ENDÜSTRİ FABR. MLZ. PAZ. SAN. ve TİC. A.Ş.**  
G.O. Paşa Mah. Fevzipaşa Cad.  
No:5 Çerkezköy - TEKİRDAĞ  
Tel : (0282) 726 90 45  
Faks : (0282) 726 24 02  
info@trakyaendustri.com.tr

## TRABZON

**AREMES END. OTOMASYON MÜHENDİSLİK ve SERVİS HİZMETLERİ TİC. LTD. ŞTİ.**  
Sanayi Sitesi 303 Nolu Sokak No:13  
Değirmendere-TRABZON  
Tel : (0462) 325 40 66  
Faks : (0462) 325 30 66  
aremes@aremes.com.tr

## PROJE VE UYGULAMA FİRMALARI

## OTOMASYON PROJE VE UYGULAMA FİRMALARI

## ADANA

**CSE KONTROL SİSTEMLERİ SAN. TİC. LTD.**  
Yeşiloba Mah. 46167 Sk. Efer 2 Sanayi Sitesi  
B Blok No:39AP Seyhan / Adana  
Tel : (0322) 231 00 55  
Faks : (0322) 231 00 54  
cse@csekontrol.com

## ANKARA

**SİMKOL ELEKTRİK TİC. ve SAN. LTD. ŞTİ.**  
OSTİM OSB Mah. Uzayçığı Cad. No:32  
Ostim / Ankara  
Telefon : (0312) 385 46 74 - 354 66 67  
Faks : (0312) 385 44 71  
info@simkol.com.tr

## YILDIRIM VE AŞIRI GERİLİME KARŞI KORUMA SİSTEMLERİ PROJE VE UYGULAMA FİRMALARI

## ANKARA

**AKEN ELEKTRİK ELEKTRONİK ENERJİ SANAYİ TİC. LTD. ŞTİ.**  
Cevat Dündar Caddesi No:147  
Ostim Yenimahalle, Ankara  
Tel : (0312) 394 69 11- 13  
Faks : (0312) 394 69 12  
info@aken.com.tr

## İSTANBUL

**NTS TEKNOLOJİ SİSTEMLERİ SAN. TİC. LTD. ŞTİ.**  
Göksu Evleri Sitesi Göztepe Mah. No:55  
Akkavak Cad. B95 A Anadolu Kavağı  
Beykoz / İstanbul  
Tel : (0216) 465 90 56  
Faks : (0216) 465 25 44  
info@ntsteknoloji.com.tr

**ENOKSİS ENDÜSTRİYEL OTOMASYON İÇ VE DIŞ TİC. LTD. ŞTİ.**  
Topselvi Mah. Yuvam sok. No:11 Dukkan:1  
Yakacik - Kartal / İstanbul  
Tel : (0216) 306 67 33  
Faks : (0216) 306 67 34  
info@enoksis.com.tr

## İZMİR

**DEDEM ELEKTRİK TAAHHÜT OTOMASYON SAN. TİC. LTD. ŞTİ.**  
İTOB Organize Sanayi Bölgesi  
10023 Sok. No: 5 Tekeli, Menderes / İzmir  
Tel : (0232) 472 18 48  
Faks : (0232) 472 17 03  
satis@dedemmekatronik.com

## CİHAZ BAĞLANTI KONNEKTÖRLERİ YETKİLİ SATICI

## İSTANBUL

**SARNİKON METAL ve ELEKTRONİK SAN. TİC. LTD. ŞTİ.**  
Ferhatpaşa Mah. 14. Sok. No:12  
Ataşehir / İSTANBUL  
Tel : (0 216) 471 71 97  
Faks : (0 216) 471 71 66  
info@sarnikon.com







# Tüm uygulamalar için Markalama Çözümleri

## Baskının kolay yolu

- ✓ Klemens, kablo, pano ve tesis etiketleme uygulamaları için kapsamlı ürün gamı.
- ✓ Plastik, alüminyum ve paslanmaz çelik etiket çeşitleri.
- ✓ Mobil ve masaüstü yazıcı seçenekleri.
- ✓ Kullanımı kolay Türkçe yazılım.
- ✓ Bazı bilgisayar destekli tasarım yazılımlarından etiketleme bilgilerini otomatik alma kolaylığı.
- ✓ UV LED teknolojisine sahip CMYK çok renkli BLUEMARK ID COLOR yazıcı



**PHOENIX CONTACT  
ELEKTRONİK TİC. LTD. ŞTİ.**

**İSTANBUL / MERKEZ**

Kısıklı Mah. Hanım Seti Sk. No: 38/A  
34692 B. Çamlıca, Üsküdar - İSTANBUL  
Tel: (0216) 225 43 00 • Faks: (0216) 481 83 00

**İSTANBUL / DEPO**

Akpınar Mah. Bilim Cad. Transkonak Plaza No: 5/2  
34885 Sancaktepe - İSTANBUL  
Tel: (0216) 225 43 00

**ANKARA İrtibat Bürosu**

Prestij İş Merkezi, İvedik OSB 1122 Cad. (Eski 22. Cad.)  
No: 40/28 06378 Yenimahalle - ANKARA  
Tel: (0312) 395 02 64 • Faks: (0312) 395 02 65

**İZMİR İrtibat Bürosu**

Keremoğlu İş Merkezi Halkapınar Mah. 1004 Sok. No: 5  
D: 310 35110 Konak - İZMİR  
Tel: (0232) 459 44 78 • Faks: (0232) 459 31 68

**ADANA İrtibat**

Tel: (0530) 940 43 70

**BURSA - ESKİŞEHİR İrtibat**

Tel: (0534) 889 58 88  
Tel: (0530) 387 15 04

**KAYSERİ İrtibat**

Tel: (0530) 940 43 70

**KOCAELİ İrtibat**

Tel: (0538) 635 26 03

Ticaret Sicil No : 228951  
Mersis No: 0729002180800018

info@phoenixcontact.com.tr  
www.phoenixcontact.com.tr



Phoenix Contact Sosyal Medya hesaplarımızı  
takip ederek bizden haberdar olun!